

LABORGERÄTE- PREISLISTE 2025



Robert Kind GmbH
Sachsenstr. 2, 96215 Lichtenfels



✉ info@robert-kind-gmbh.de
www.robert-kind-gmbh.de



Artikel Nr.	Artikelbezeichnung	Einheit	Einzelpreis	Stand 26.03.25 Irrtum und Änderungen vorbehalten
-------------	--------------------	---------	-------------	---

Bechergläser BOROSILIKATGLAS 3.3

niedrige Form

100030a	Becherglas BORO 3.3 niedrige Form 25ml	Stück	0,95 €
100040a	Becherglas BORO 3.3 niedrige Form 50ml	Stück	1,05 €
100050a	Becherglas BORO 3.3 niedrige Form 100ml	Stück	1,15 €
100060a	Becherglas BORO 3.3 niedrige Form 150ml	Stück	1,45 €
100070a	Becherglas BORO 3.3 niedrige Form 250ml	Stück	1,50 €
100080a	Becherglas BORO 3.3 niedrige Form 400ml	Stück	2,00 €
100090a	Becherglas BORO 3.3 niedrige Form 600ml	Stück	2,10 €
100100a	Becherglas BORO 3.3 niedrige Form 800ml	Stück	2,75 €
100110a	Becherglas BORO 3.3 niedrige Form 1000ml	Stück	3,50 €
100120a	Becherglas BORO 3.3 niedrige Form 2000ml	Stück	6,25 €
100130a	Becherglas BORO 3.3 niedrige Form 3000ml	Stück	25,00 €
100140a	Becherglas BORO 3.3 niedrige Form 5000ml	Stück	40,00 €

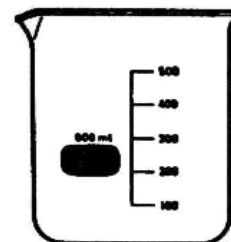

Bechergläser BOROSILIKATGLAS 3.3

hohe Form

1000190a	Becherglas BORO 3.3 hohe Form 25ml	Stück	2,00 €
1000200a	Becherglas BORO 3.3 hohe Form 50ml	Stück	1,00 €
1000210a	Becherglas BORO 3.3 hohe Form 100ml	Stück	1,05 €
1000220a	Becherglas BORO 3.3 hohe Form 150ml	Stück	1,55 €
1000230a	Becherglas BORO 3.3 hohe Form 250ml	Stück	1,60 €
1000240a	Becherglas BORO 3.3 hohe Form 400ml	Stück	2,20 €
1000250a	Becherglas BORO 3.3 hohe Form 600ml	Stück	2,75 €
1000260a	Becherglas BORO 3.3 hohe Form 800ml	Stück	3,75 €
1000270a	Becherglas BORO 3.3 hohe Form 1000ml	Stück	4,25 €
1000280a	Becherglas BORO 3.3 hohe Form 2000ml	Stück	8,00 €
1000290a	Becherglas BORO 3.3 hohe Form 3000ml	Stück	29,00 €

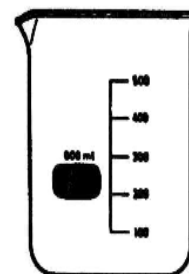

Bechergläser DURAN

niedrige Form

1000030	Becherglas DURAN niedrige Form 25ml	Stück	6,90 €
1000040	Becherglas DURAN niedrige Form 50ml	Stück	6,60 €
1000050	Becherglas DURAN niedrige Form 100ml	Stück	6,50 €
1000060	Becherglas DURAN niedrige Form 150ml	Stück	7,00 €
1000070	Becherglas DURAN niedrige Form 250ml	Stück	7,00 €
1000080	Becherglas DURAN niedrige Form 400ml	Stück	8,50 €
1000090	Becherglas DURAN niedrige Form 600ml	Stück	10,50 €
1000100	Becherglas DURAN niedrige Form 800ml	Stück	14,50 €
1000110	Becherglas DURAN niedrige Form 1000ml	Stück	16,75 €
1000120	Becherglas DURAN niedrige Form 2000ml	Stück	29,00 €
1000130	Becherglas DURAN niedrige Form 3000ml	Stück	54,00 €
1000140	Becherglas DURAN niedrige Form 5000ml	Stück	90,00 €
1000150	Becherglas DURAN niedrige Form 10000ml	Stück	270,00 €

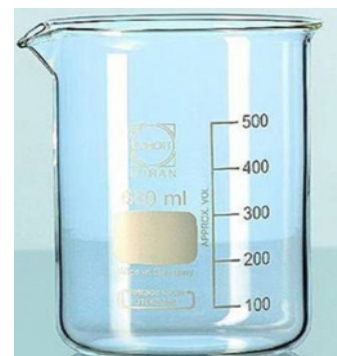

Bechergläser DURAN

hohe Form

1000200	Becherglas DURAN hohe Form 50ml	Stück	6,50 €
1000210	Becherglas DURAN hohe Form 100ml	Stück	6,75 €
1000220	Becherglas DURAN hohe Form 150ml	Stück	7,25 €
1000230	Becherglas DURAN hohe Form 250ml	Stück	7,50 €
1000240	Becherglas DURAN hohe Form 400ml	Stück	9,00 €
1000250	Becherglas DURAN hohe Form 600ml	Stück	11,00 €
1000260	Becherglas DURAN hohe Form 800ml	Stück	16,00 €
1000270	Becherglas DURAN hohe Form 1000ml	Stück	17,75 €
1000280	Becherglas DURAN hohe Form 2000ml	Stück	32,50 €
1000290	Becherglas DURAN hohe Form 3000ml	Stück	67,50 €

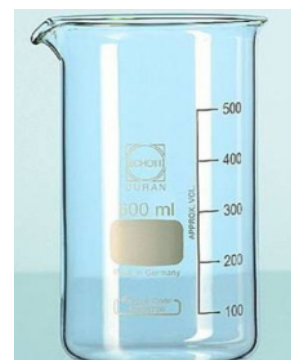

Artikel Nr.	Artikelbezeichnung	Einheit	Einzelpreis	Stand 26.03.25 Irrtum und Änderungen vorbehalten
Bechergläser DURAN ohne Ausguss				
hohe Form				
1000300	Becherglas DURAN hohe Form 100ml, ohne Ausguss	Stück	14,00 €	
1000300	<i>Stückpreis bei Abnahme von 10 Stück:</i>	Stück	7,00 €	

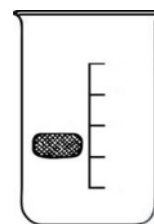

Färbe- und Filtrierbecher (starkwandige Becher)				
1000310	x Philipsbecher 500ml	Stück	30,00 €	
1000320	x Färbebecher 250ml	Stück	7,50 €	
1000399	x Filtrierbecher D50 DURAN 2000ml	Stück	87,50 €	
1000400	Filtrierbecher DURAN 3000ml	Stück	110,00 €	
1000410	Filtrierbecher DURAN 5000ml	Stück	150,00 €	
1000420	Filtrierbecher DURAN 10000ml	Stück	300,00 €	
1000430	Filtrierbecher DURAN 15 Liter, Ø 260 x 390mm	Stück	455,00 €	
1000435	x Filtrierbecher DURAN, Ø 260 x 260mm	Stück	530,00 €	
1000440	Filtrierbecher DURAN 20 Liter, Ø 285 x 430mm	Stück	530,00 €	

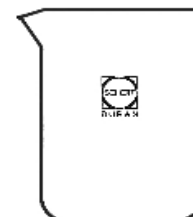
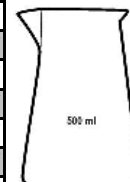

Erlenmeyerkolben BOROSILIKATGLAS 3.3				
enghals Form				
1000500a	Erlenmeyerkolben BORO 3.3 eng 25ml	Stück	4,00 €	
1000510a	Erlenmeyerkolben BORO 3.3 eng 50ml	Stück	2,30 €	
1000520a	Erlenmeyerkolben BORO 3.3 eng 100ml	Stück	1,75 €	
1000530a	Erlenmeyerkolben BORO 3.3 eng 200ml	Stück	2,50 €	
1000540a	Erlenmeyerkolben BORO 3.3 eng 250ml	Stück	2,20 €	
1000550a	Erlenmeyerkolben BORO 3.3 eng 300ml	Stück	2,35 €	
1000560a	Erlenmeyerkolben BORO 3.3 eng 500ml	Stück	2,70 €	
1000570a	Erlenmeyerkolben BORO 3.3 eng 1000ml	Stück	4,25 €	
1000580a	Erlenmeyerkolben BORO 3.3 eng 2000ml	Stück	8,35 €	
1000590a	Erlenmeyerkolben BORO 3.3 eng 3000ml	Stück	26,75 €	
1000600a	Erlenmeyerkolben BORO 3.3 eng 5000ml	Stück	55,00 €	

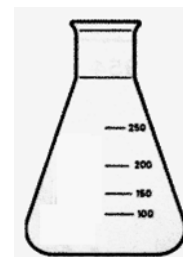

Erlenmeyerkolben BOROSILIKATGLAS 3.3				
weithals Form				
1000610a	Erlenmeyerkolben BORO 3.3 weit 25ml	Stück	4,00 €	
1000620a	Erlenmeyerkolben BORO 3.3 weit 50ml	Stück	2,15 €	
1000630a	Erlenmeyerkolben BORO 3.3 weit 100ml	Stück	1,80 €	
1000640a	Erlenmeyerkolben BORO 3.3 weit 200ml	Stück	2,70 €	
1000650a	Erlenmeyerkolben BORO 3.3 weit 250ml	Stück	2,10 €	
1000660a	Erlenmeyerkolben BORO 3.3 weit 300ml	Stück	2,25 €	
1000670a	Erlenmeyerkolben BORO 3.3 weit 500ml	Stück	2,80 €	
1000680a	Erlenmeyerkolben BORO 3.3 weit 1000ml	Stück	4,55 €	
1000690a	Erlenmeyerkolben BORO 3.3 weit 2000ml	Stück	10,00 €	
1000694a	x Erlenmeyerkolben BORO 3.3 weit 5000ml	Stück	55,00 €	



Artikel Nr.	Artikelbezeichnung	Einheit	Einzelpreis	Stand 26.03.25 Irrtum und Änderungen vorbehalten
-------------	--------------------	---------	-------------	---

Erlenmeyerkolben DURAN

enghals Form

1000500	Erlenmeyerkolben DURAN eng 25ml	Stück	7,50 €
1000510	Erlenmeyerkolben DURAN eng 50ml	Stück	7,50 €
1000520	Erlenmeyerkolben DURAN eng 100ml	Stück	7,50 €
1000530	Erlenmeyerkolben DURAN eng 200ml	Stück	7,50 €
1000540	Erlenmeyerkolben DURAN eng 250ml	Stück	7,50 €
1000550	Erlenmeyerkolben DURAN eng 300ml	Stück	8,65 €
1000560	Erlenmeyerkolben DURAN eng 500ml	Stück	9,95 €
1000570	Erlenmeyerkolben DURAN eng 1000ml	Stück	16,85 €
1000580	Erlenmeyerkolben DURAN eng 2000ml	Stück	32,25 €
1000590	Erlenmeyerkolben DURAN eng 3000ml	Stück	58,50 €
1000600	Erlenmeyerkolben DURAN eng 5000ml	Stück	88,00 €



Erlenmeyerkolben und Ansetzflaschen DURAN

weithals Form

1000610	Erlenmeyerkolben DURAN weit 25ml	Stück	7,50 €
1000620	Erlenmeyerkolben DURAN weit 50ml	Stück	7,50 €
1000630	Erlenmeyerkolben DURAN weit 100ml	Stück	7,60 €
1000640	Erlenmeyerkolben DURAN weit 200ml	Stück	8,00 €
1000650	Erlenmeyerkolben DURAN weit 250ml	Stück	8,50 €
1000660	Erlenmeyerkolben DURAN weit 300ml	Stück	9,60 €
1000670	Erlenmeyerkolben DURAN weit 500ml	Stück	11,00 €
1000680	Erlenmeyerkolben DURAN weit 1000ml	Stück	17,75 €
1000690	Erlenmeyerkolben DURAN weit 2000ml	Stück	32,75 €
1000692	Ansetzflasche (Erlenmeyerform) weithals 3000ml	Stück	110,00 €
1000694	Ansetzflasche (Erlenmeyerform) weithals 5000ml	Stück	145,00 €
1000696	Ansetzflasche (Erlenmeyerform) weithals 10000ml	Stück	290,00 €

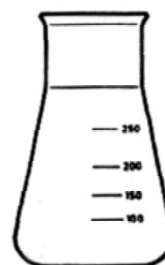

Erlenmeyerkolben StB oder GL

1000700	Erlenmeyerkolben StB19, 50ml	Stück	7,25 €
1000710	Erlenmeyerkolben StB19, 100ml	Stück	7,50 €
1000715	Erlenmeyerkolben StB29, 100ml	Stück	7,75 €
1000720	Erlenmeyerkolben StB29, 200ml	Stück	10,00 €
1000740	Erlenmeyerkolben StB29, 300ml	Stück	10,75 €
1000745	Erlenmeyerkolben StB29, 300ml, mit seitlicher Olive	Stück	7,50 €
1000750	Erlenmeyerkolben StB29, 500ml	Stück	11,75 €
1000760	Erlenmeyerkolben StB29, 1000ml	Stück	18,50 €
4500641	x Erlenmeyerkolben StB40, 300ml	Stück	5,00 €
1000770	x Erlenmeyerkolben StB 45, 200ml	Stück	13,50 €
1000780	x Erlenmeyerkolben StB 45, 300ml	Stück	15,00 €
1000800	Erlenmeyerkolben GL25, 100ml, mit Schraubverschluss	Stück	16,00 €
1000810	Erlenmeyerkolben GL32, 250ml, mit Schraubverschluss	Stück	20,00 €
1000820	Erlenmeyerkolben GL32, 500ml, mit Schraubverschluss	Stück	21,00 €
1000830	Erlenmeyerkolben GL32, 1000ml, m. Schraubverschluss	Stück	25,00 €

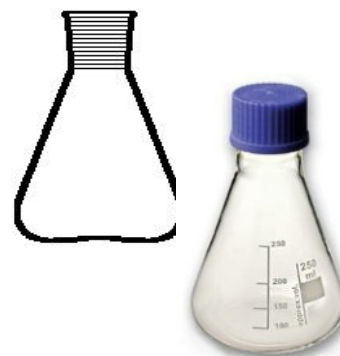

Kulturkolben (Erlenmeyerkolben mit geradem Hals)

1000900	x Kulturkolben 100ml, Ø 38mm	Stück	20,00 €
1000903	x Kulturkolben 300ml, Ø 38mm	Stück	12,25 €
1000904	x Kulturkolben 500ml, Ø 38mm	Stück	15,25 €
1000905	x Kulturkolben 1000ml, Ø 38mm	Stück	28,50 €
1000906	x Kulturkolben 2000ml, Ø 38mm	Stück	36,50 €
1000910	Metallkappe Edelstahl, Ø 38mm	Stück	21,25 €
1000911	x Metallkappe Aluminium, Ø 38mm	Stück	15,00 €



Artikel Nr.	Artikelbezeichnung	Einheit	Einzel- preis	Stand 26.03.25 Irrtum und Änderungen vorbehalten
Stehkolben und Rundkolben				
1100207	Stehkolben mit Bördelrand eng 50ml, i.Ø 20mm	Stück	4,50 €	
1100211	Stehkolben mit Bördelrand eng 100ml, i.Ø 20mm	Stück	2,25 €	
1100215	x Stehkolben mit Bördelrand eng 250ml, i.Ø 31mm	Stück	2,50 €	
1100219	x Stehkolben mit Bördelrand eng 500ml, i.Ø 31mm	Stück	3,60 €	
1100223	x Stehkolben mit Bördelrand eng 1000ml, i.Ø 38mm	Stück	19,00 €	
1100224	x Stehkolben mit Bördelrand eng 2000ml, i.Ø 45mm	Stück	34,50 €	
1100227	x Stehkolben mit Bördelrand weit 50ml, i.Ø 31mm	Stück	8,50 €	
1100231	x Stehkolben mit Bördelrand weit 100ml, i.Ø 31mm	Stück	9,50 €	
1100235	Stehkolben mit Bördelrand weit 250ml, i.Ø 45mm	Stück	9,50 €	
1100239	x Stehkolben mit Bördelrand weit 500ml, i.Ø 45mm	Stück	15,50 €	
1100243	x Stehkolben mit Bördelrand weit 1000ml, i.Ø 45mm	Stück	22,00 €	
1100244	Stehkolben mit Bördelrand weit 2000ml, i.Ø 72mm	Stück	42,00 €	
1100246	Rundkolben mit Bördelrand eng 50ml, i.Ø 20mm	Stück	8,00 €	
1100247	Rundkolben mit Bördelrand eng 100ml, i.Ø 20mm	Stück	8,00 €	
1100251	Rundkolben mit Bördelrand eng 250ml, i.Ø 31mm	Stück	9,50 €	
1100255	Rundkolben mit Bördelrand eng 500ml, i.Ø 31mm	Stück	12,75 €	
1100259	Rundkolben mit Bördelrand eng 1000ml, i.Ø 38mm	Stück	23,50 €	
1100259-g20	x Rundkolben G20 Langhals, mit Bördelrand eng 1000ml, i.Ø 31mm	Stück	23,50 €	
1100260	Rundkolben mit Bördelrand eng 2000ml, i.Ø 45mm	Stück	43,00 €	
1100260-5	x Rundkolben mit Bördelrand eng 5000ml, i.Ø 65mm	Stück	106,00 €	
1100261	x Rundkolben mit Bördelrand weit, 50ml, i.Ø 32mm	Stück	9,75 €	
1100263	x Rundkolben mit Bördelrand weit, 100ml, i.Ø 32mm	Stück	10,00 €	
1100267	x Rundkolben mit Bördelrand weit, 250ml, i.Ø 45mm	Stück	24,00 €	
1100271	Rundkolben mit Bördelrand weit, 500ml, i.Ø 45mm	Stück	26,00 €	
1100275	x Rundkolben mit Bördelrand weit, 1000ml, i.Ø 45mm	Stück	28,00 €	
1100276	x Rundkolben mit Bördelrand weit, 2000ml, i.Ø 45mm	Stück	42,00 €	

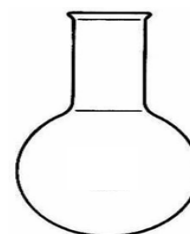
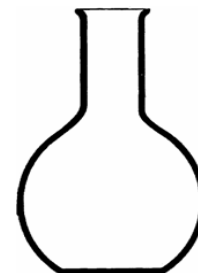

Kjeldahlkolben				
1100279	Kjeldahlkolben mit Bördelrand 50ml	Stück	13,25 €	
1100283	Kjeldahlkolben mit Bördelrand 100ml	Stück	14,75 €	
1100287	x Kjeldahlkolben mit Bördelrand 250ml	Stück	7,50 €	
1100291	x Kjeldahlkolben mit Bördelrand 500ml	Stück	7,50 €	
1100292	x Kjeldahlkolben mit Bördelrand 750ml	Stück	7,50 €	

Steh- und Rundkolben mit StB				
1100295	x Stehkolben StB19, 50ml	Stück	7,50 €	
1100299	x Stehkolben StB19, 100ml	Stück	8,00 €	
1100303	x Stehkolben StB29, 250ml	Stück	9,00 €	
1100311	x Stehkolben StB29, 1000ml	Stück	17,50 €	
1100315	x Rundkolben StB19, 100ml	Stück	6,00 €	
1100417	x Rundkolben StB19, 100ml, mit seitlicher Olive	Stück	7,50 €	
1100318	x Rundkolben StB29, 100ml	Stück	6,00 €	
1100319	x Rundkolben StB29, 250ml	Stück	9,25 €	
1100335	x Rundkolben StB 45, 1000ml	Stück	23,25 €	
1100340	x Rundkolben StB 45, 1000ml, mit seitlichem Hahn	Stück	12,50 €	

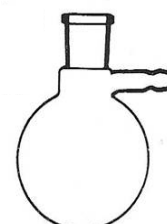

1100417

Artikel Nr.	Artikelbezeichnung	Einheit	Einzelpreis	Stand 26.03.25 Irrtum und Änderungen vorbehalten
Spezial-Rundkolben (Reaktionskugeln/Glaskugeln)				
1101650	x Rundkolben 500ml, m. 2 Hälsen StB19 gegenüberliegend	Stück	28,50 €	
1101651	x Rundkolben 500ml, mit 2 Hälsen StB19 im Winkel	Stück	28,50 €	
1101652	x Rundkolben 500ml, mit 4 Hälsen StB19	Stück	32,50 €	
1101666	x Rundkolben 500ml, mit 2 Hälsen StB19 gegenüberliegend, ein Ansatzrohr Ø 8x180mm, mit 2 Gummistopfen und gewinkelten Glasröhrchen, kplt.	Stück	28,50 €	
1101667	x Rundkolben 500ml, mit 2 Hälsen StB19 gegenüberliegend und 2 Seitenröhrchen Ø 8x40mm	Stück	28,50 €	
1101371	x Rundkolben 1000ml, StB29, 2 Hälse im Winkel	Stück	28,50 €	
1101372	x Rundkolben 1000ml, StB29, 2 Hälse gegenüberliegend	Stück	28,50 €	
1101373	x Rundkolben 1000ml, StB29, 3 Hälse	Stück	28,50 €	
1101375	x Rundkolben 1000ml, StB29, 4 Hälse	Stück	32,50 €	

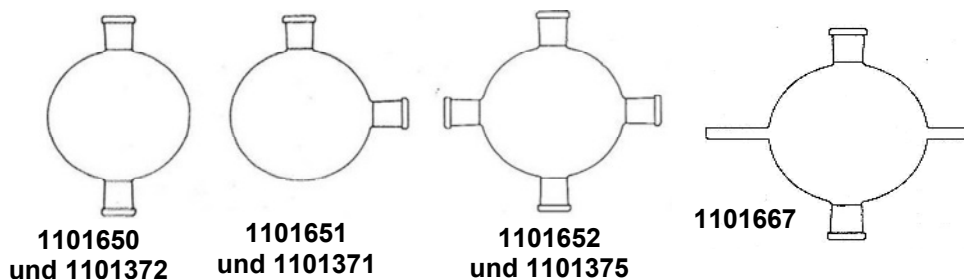
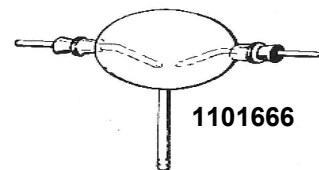

Destillierkolben, Flabovakolben und Glasspritzflaschen

1100401	x Destillierkolben StB19, 100ml, seitl. Ablaufrohr 200mm	Stück	15,00 €
1100405	x Destillierkolben StB29, 250ml, seitl. Ablaufrohr 200mm	Stück	18,00 €
1100410	Destillierkolben StB29, 500ml, seitl. Ablaufrohr 200mm	Stück	22,00 €
1100415	x Destillierkolben StB29, 1000ml, seitl. Ablaufrohr 200mm	Stück	28,00 €
1101739	x Destillierkolben nach FLÖRKE 100ml	Stück	15,00 €
1101742	x Destillierkolben nach FLÖRKE 250ml	Stück	18,00 €
1100420	x Flabovakolben StB19, 50ml	Stück	6,00 €
1100421	x Flabovakolben StB19, 100ml	Stück	7,00 €
1100424	x Flabovakolben StB29, 250ml	Stück	8,00 €
1100425	x Flabovakolben StB29, 500ml	Stück	9,00 €
1100427	x Kjeldahlkolben StB19, 50ml	Stück	3,00 €
1100293a	x Kjeldahlkolben mit StB29 1000ml	Stück	5,00 €
1100430	x Kjeldahlkolben StB29, 250ml, mit Seitenrohr kurz	Stück	4,00 €
1100431	x Spritzflasche (Glas) 500ml, mit Stopfen und Spritzröhrchen aus Glas	Stück	8,50 €
1100435	x Spritzflasche (Glas) 1000ml, mit Gummistopfen und Spritzröhrchen aus Glas	Stück	19,00 €

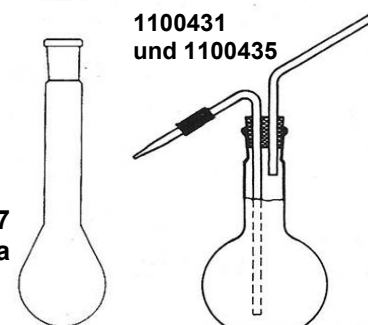
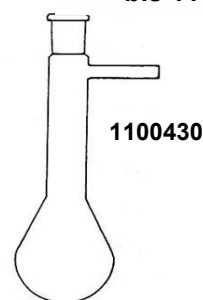
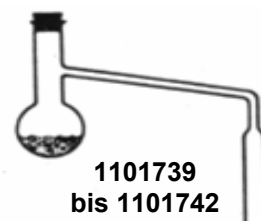

1100427
und 1100293a

1100431
und 1100435

Artikel Nr.	Artikelbezeichnung	Einheit	Einzelpreis	Stand 26.03.25 Irrtum und Änderungen vorbehalten
-------------	--------------------	---------	-------------	---

Abdampf- und Kristallisierschalen aus Glas

1100437	x	Abdampfschale mit Ausguss, 40mm, 10ml	Stück	9,00 €
1100438	x	Abdampfschale mit Ausguss, 50mm, 15ml	Stück	9,25 €
1100439	x	Abdampfschale mit Ausguss, 60mm, 45ml	Stück	10,25 €
1100440	x	Abdampfschale mit Ausguss, 70mm, 60ml	Stück	11,50 €
1100443	x	Abdampfschale mit Ausguss, 80mm, 90ml	Stück	11,75 €
1100447	x	Abdampfschale mit Ausguss, 95mm, 170ml	Stück	12,25 €
1100451	x	Abdampfschale mit Ausguss, 115mm, 320ml	Stück	15,00 €
1100452	x	Abdampfschale mit Ausguss, 140mm, 600ml	Stück	25,50 €
1100453		Abdampfschale mit Ausguss, 190mm, 1500ml	Stück	36,00 €
1100453-D	x	Abdampfschale mit Ausguss, 190mm, 1500ml, DURAN	Stück	77,00 €
1100454	x	Abdampfschale mit Ausguss, 230mm, 2500ml	Stück	35,00 €
1100455	x	Kristallisierschale mit Ausguss, 40mm, 20ml	Stück	8,00 €
1100456		Kristallisierschale mit Ausguss, 50mm, 40ml	Stück	8,25 €
1100459		Kristallisierschale mit Ausguss, 60mm, 60ml	Stück	5,25 €
1100461	x	Kristallisierschale mit Ausguss, 70mm, 100ml	Stück	5,75 €
1100462		Kristallisierschale mit Ausguss, 80mm, 150ml	Stück	5,75 €
1100463		Kristallisierschale mit Ausguss, 95mm, 300ml	Stück	5,75 €
1100465a		Kristallisierschale mit Ausguss, 115mm, 500ml	Stück	9,50 €
1100467	x	Kristallisierschale mit Ausguss, 140mm, 900ml DURAN	Stück	30,00 €
1100467a	x	Kristallisierschale mit Ausguss, 140mm, 900ml	Stück	14,75 €
1100471	x	Kristallisierschale mit Ausguss, 190mm, 2000ml DURAN	Stück	77,00 €
1100471a	x	Kristallisierschale mit Ausguss, 190mm, 2000ml	Stück	27,50 €
1100475	x	Kristallisierschale mit Ausguss, 230mm, 3500ml DURAN	Stück	111,50 €
1100475a	x	Kristallisierschale mit Ausguss, 230mm, 3500ml	Stück	35,00 €



Reagenzgläser FIOLAX

HINWEIS: *) starkwandig (1mm)
Für Schülerübungen und Floristik geeignet

1100504		Reagenzgläser FIOLAX Ø 8 x 70mm mit Bördelrand *)	Stück	0,30 €
1100504		Stückpreis bei Abnahme von 100 Stück:	Stück	0,15 €
1100501		Reagenzgläser FIOLAX Ø 10 x 75mm mit Bördelrand	Stück	0,60 €
1100501		Stückpreis bei Abnahme von 100 Stück:	Stück	0,30 €
1100476	x	Reagenzgläser FIOLAX Ø 10 x 100mm mit Bördelrand	Stück	0,30 €
1100476	x	Stückpreis bei Abnahme von 100 Stück:	Stück	0,15 €
1100477	x	Reagenzgläser FIOLAX Ø 12 x 100mm mit Bördelrand	Stück	0,30 €
1100477	x	Stückpreis bei Abnahme von 100 Stück:	Stück	0,20 €
1100478		Reagenzgläser FIOLAX Ø 14 x 130mm mit Bördelrand	Stück	0,40 €
1100478		Stückpreis bei Abnahme von 100 Stück:	Stück	0,25 €
1100479		Reagenzgläser FIOLAX Ø 16 x 160mm mit Bördelrand	Stück	0,45 €
1100479		Stückpreis bei Abnahme von 100 Stück:	Stück	0,22 €
1100483	x	Reagenzgläser FIOLAX Ø 18 x 160mm mit Bördelrand *)	Stück	0,30 €
1100483	x	Stückpreis bei Abnahme von 68 Stück:	Stück	0,15 €
1100491	x	Reagenzgläser FIOLAX Ø 18 x 180mm mit Bördelrand *)	Stück	0,50 €
1100491	x	Stückpreis bei Abnahme von 100 Stück:	Stück	0,45 €
1100491	x	Stückpreis bei Abnahme von 312 Stück:	Stück	0,25 €
1100495		Reagenzgläser FIOLAX Ø 20 x 180mm mit Bördelrand	Stück	0,70 €
1100495		Stückpreis bei Abnahme von 100 Stück:	Stück	0,35 €
1100499		Reagenzgläser FIOLAX/AR Ø 25 x 200mm m. Bördelrand	Stück	2,00 €
1100499		Stückpreis bei Abnahme von 50 Stück:	Stück	1,00 €
1100503		Reagenzgläser FIOLAX/AR Ø 30x200mm m.Bördelrand *)	Stück	0,80 €
1100503		Stückpreis bei Abnahme von 36 Stück:	Stück	0,55 €



Reagenzgläser DURAN und SUPREMAX

1100505		Reagenzgläser DURAN, Ø 8 x 70mm mit Bördelrand	Stück	0,90 €
1100505		Stückpreis bei Abnahme von 100 Stück:	Stück	0,55 €
1100507	x	Reagenzgläser DURAN, Ø 12 x 100mm mit Bördelrand	Stück	1,20 €
1100507	x	Stückpreis bei Abnahme von 100 Stück:	Stück	0,70 €
1100508	x	Reagenzgläser DURAN, Ø 14 x 130mm mit Bördelrand	Stück	1,50 €
1100508	x	Stückpreis bei Abnahme von 100 Stück:	Stück	0,90 €
1100509DURAN		Reagenzgläser DURAN, Ø 16 x 160mm mit Bördelrand und DURAN-Aufdruck	Stück	1,80 €
1100509DURAN		Stückpreis bei Abnahme von 100 Stück:	Stück	1,00 €



Artikel Nr.	Artikelbezeichnung	Einheit	Einzel- preis	Stand 26.03.25 Irrtum und Änderungen vorbehalten
Reagenzgläser DURAN, BORO 3.3 und SUPREMAX				
1100509a	Reagenzgläser BORO3.3, Ø 16 x 160mm mit Bördelrand	Stück	0,90 €	
1100509a	Stückpreis bei Abnahme von 100 Stück:	Stück	0,45 €	
1100519	Reagenzgläser DURAN, Ø 18 x 180mm mit Bördelrand	Stück	2,00 €	
1100519	Stückpreis bei Abnahme von 100 Stück:	Stück	1,20 €	
1100519a	Reagenzgläser BORO3.3, Ø 18 x 180mm mit Bördelrand	Stück	0,90 €	
1100519a	Stückpreis bei Abnahme von 100 Stück:	Stück	0,45 €	
1100523	Reagenzgläser DURAN, Ø 20 x 180mm mit Bördelrand	Stück	2,30 €	
1100523	Stückpreis bei Abnahme von 100 Stück:	Stück	1,35 €	
1100523a	Reagenzgläser BORO, Ø 20 x 180mm mit Bördelrand	Stück	1,20 €	
1100523a	Stückpreis bei Abnahme von 100 Stück:	Stück	0,60 €	
1100524	Reagenzgläser DURAN, Ø 25 x 150mm mit Bördelrand	Stück	3,50 €	
1100524	Stückpreis bei Abnahme von 50 Stück:	Stück	2,00 €	
1100527	Reagenzgläser DURAN, Ø 25 x 200mm mit Bördelrand	Stück	3,50 €	
1100527	Stückpreis bei Abnahme von 50 Stück:	Stück	2,00 €	
1100648	x Reagenzglas DURAN, Ø 24 x 250mm, mit Bördelrand	Stück	2,50 €	
1100528	Reagenzgläser DURAN, Ø 30 x 200mm mit Bördelrand	Stück	5,50 €	
1100528	Stückpreis bei Abnahme von 50 Stück:	Stück	3,25 €	
1100528a	Reagenzgläser BORO3.3, Ø 30 x 200mm mit Bördelrand	Stück	2,60 €	
1100528a	Stückpreis bei Abnahme von 50 Stück:	Stück	1,30 €	
1100530	Reagenzgläser DURAN, glatter Rand Ø 14 x 130mm	Stück	1,60 €	
1100530	Stückpreis bei Abnahme von 100 Stück:	Stück	0,90 €	
1100531	Reagenzgläser DURAN, glatter Rand Ø 16 x 160mm	Stück	1,80 €	
1100531	Stückpreis bei Abnahme von 100 Stück:	Stück	1,00 €	
1100532	Reagenzgläser DURAN, glatter Rand Ø 18 x 180mm	Stück	2,20 €	
1100532	Stückpreis bei Abnahme von 100 Stück:	Stück	1,20 €	
1100533	Reagenzgläser DURAN, glatter Rand Ø 30 x 200mm	Stück	5,50 €	
1100533	Stückpreis bei Abnahme von 50 Stück:	Stück	3,25 €	
1100534	Reagenzgläser AR-Glas, glatter Rand Ø 16 x 160mm	Stück	0,40 €	
1100534	Stückpreis bei Abnahme von 100 Stück:	Stück	0,20 €	
1100535	Reagenzglas SUPREMAX, Ø 16 x 160mm mit Bördelrand	Stück	6,25 €	
1100536	x Reagenzglas SUPREMAX, Ø 20 x 180mm mit Bördelrand	Stück	7,50 €	
1100558	Reagenzglas SUPREMAX, Ø 20 x 180mm StB19	Stück	18,25 €	
1100559	Reagenzglas SUPREMAX, Ø 30 x 200mm StB29	Stück	30,00 €	



Reagenzgläser Sonderausführungen

1101473	x Glasrohr Ø 10x600mm, einseitig zu, glatter Rand	Stück	5,50 €
1100565	x Bombenrohr DURAN, Ø 22x600mm	Stück	5,50 €
1100566	x Bombenrohr DURAN, Ø 25x600mm („Langreagenzglas“)	Stück	5,50 €
1100640	x Reagenzglas NS19, Ø 20 x 200mm, mit Stopfen und Entlüftung	Stück	2,75 €
1100643	x Reagenzglas DURAN, StB19, Ø 20 x 180mm	Stück	4,00 €
1100647	x Reagenzglas DURAN, StB29, Ø 30 x 200mm	Stück	5,50 €
1100650	x Reagenzglas Ø 20 x 180mm mit 2 seitlichen Löchern Ø 4mm, 15mm über dem Boden	Stück	2,00 €
1100652	Reagenzglas Ø 20 x 160mm, mehrere Löcher im Boden	Stück	2,00 €
1100653	x Reagenzglas Ø 20 x 180mm, 1 Loch seitlich	Stück	2,00 €
1100654	Reagenzglas Quarzglas Ø 18 x 180mm	Stück	27,50 €
1100655	x Reagenzglas Quarzglas Ø 20 x 180mm	Stück	45,00 €
1100656	x Reagenzglas Quarzglas Ø 30 x 200mm	Stück	65,00 €
1100649	x Reagenzglas mit seith. Ansatz 8mm, Ø20x140mm, StB19	Stück	1,75 €
1100658	Reagenzglas mit seith. Ansatz 8mm Ø20x180mm, StB19	Stück	5,00 €
1100659	Reagenzglas mit seith. Ansatz 8mm Ø30x200mm, StB29	Stück	8,00 €
4500385	x Reagenzglas mit NS-Stopfen und 4 Marken bei 1ml, 2,5ml, 5ml und 10ml	Stück	3,00 €
4500388	x Reagenzglas Ø 30 x 220mm, 100ml, grad. m. Ausguss	Stück	5,50 €

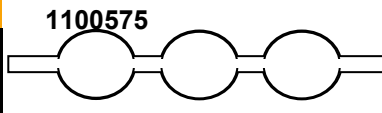

Artikel Nr.	Artikelbezeichnung	Einheit	Einzelpreis	Stand 26.03.25 Irrtum und Änderungen vorbehalten
Kugelrohre				
1100567	x Kugelrohr SUPREMAX, mit 1 Kugel Ø 30mm, 2x StB19	Stück	9,00 €	 <p>1100575</p>  <p>1100587</p>
1100575	x Kugelrohr SUPREMAX, mit 3 Kugeln Ø 30mm, 2x StB19	Stück	8,25 €	
1100583	x Kugelrohr SUPREMAX, mit 1 Kugel Ø 15mm	Stück	2,50 €	
1100587	x Kugelrohr SUPREMAX, mit 2 Kugeln Ø 15mm	Stück	3,00 €	

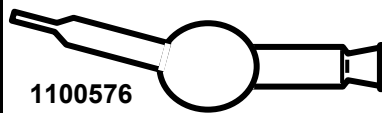
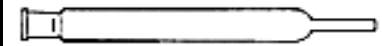
Verbrennungs- und Experimentierrohre				
1100576	x Verbrennungsrohr V 16.2, DURAN	Stück	15,00 €	 <p>1100576</p>
1100577	Experimentierrohr BORO3.3, 180mm, 2 x StB19	Stück	5,00 €	
1100578	Experimentierrohr BORO3.3, 300mm, 2 x StB19	Stück	6,00 €	 <p>1100668 - 1101669</p>
1101664	x Reaktionsrohr Ø 16 x 250mm, mit Ansatz und StB19	Stück	6,75 €	
1101668	x Reaktionsrohr Ø 25x175mm, Ansatzrohr gerade Ø 10x100mm	Stück	2,25 €	
1101669	x Reaktionsrohr Ø 25x150mm, Ansatzrohr schräg Ø 10x100mm	Stück	2,25 €	
1101670	x Reaktionsrohr Ø 30x200mm, Ansatzrohr schräg Ø 10x100mm	Stück	2,25 €	
1101671	x Reaktionsrohr Ø 16x250mm, 1x StB19, Ansatzrohr rechtwinklig abgebogen Ø 10x80mm	Stück	2,25 €	

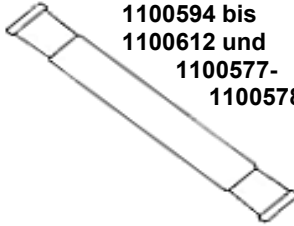
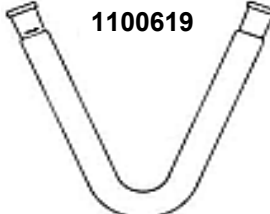
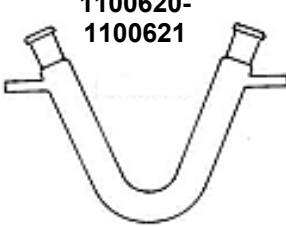
Verbrennungsrohre SUPREMAX außen-Ø ca. 18-20mm				
1100594	Verbrennungsrohr SUPREMAX, 2xStB19 gerade 120mm	Stück	20,00 €	 <p>1100594 bis 1100612 und 1100577- 1100578</p>  <p>1100619</p>  <p>1100620- 1100621</p>
1100596	Verbrennungsrohr SUPREMAX, 2xStB19 gerade 180mm	Stück	28,50 €	
1100596a	x Verbrennungsrohr SUPREMAX, 2xStB19 gerade 200mm	Stück	12,00 €	
1100603	x Verbrennungsrohr SUPREMAX, 2xStB19 gerade 300mm	Stück	30,50 €	
1100607	x Verbrennungsrohr SUPREMAX, 2xStB19 gerade 400mm	Stück	32,50 €	
1100611	x Verbrennungsrohr SUPREMAX, 2xStB19 gerade 500mm	Stück	35,00 €	
1100615	x Verbrennungsrohr SUPREMAX, 2xStB19 stumpfwinklig 200mm (60+140mm)	Stück	30,50 €	
1100619	x Verbrennungsrohr SUPREMAX, 2xStB19, V, 150+150mm	Stück	15,00 €	
1100620	x Verbrennungsrohr SUPREMAX, 2xStB19, V, 150+150mm, mit 2x Seitenrohr 8mm	Stück	20,00 €	
1100621	Reaktionsrohr zur Schmelzflusselektrolyse, Quarz V-Form, 2 seitliche Gasableitungen, Schenkellänge 200mm, 2xStB19	Stück	110,00 €	
1100631	Zersetzungsrohr SUPREMAX, StB19, einseitig offen („Bajonettrohr“), 200mm	Stück	30,00 €	
1100635	x Zersetzungsrohr SUPREMAX, 200mm, 2xStB19, beidseitig offen, 2x gebogen	Stück	31,50 €	

Verbrennungsrohre SUPREMAX				
1100625	x Verbrennungsrohr SUPREMAX, 2x StB14,5 gerade 200mm, Außen-Ø ca. 15mm	Stück	8,25 €	
1100637	x Verbrennungsrohr SUPREMAX, 2xNS29, gerade 300mm, Außen-Ø ca. 30mm	Stück	23,50 €	
1100639	x Arsenbestimmungsrohr SUPREMAX, 350mm, Außen-Ø ca. 8mm	Stück	4,00 €	

Artikel Nr.	Artikelbezeichnung	Einheit	Einzelpreis	Stand 26.03.25 Irrtum und Änderungen vorbehalten
-------------	--------------------	---------	-------------	---

Hinweis:

- Porosität 0 (P0): Gasverteilung, Filtration gröbster Niederschläge
- Porosität 1 (P1): Gasverteilung, Filtration grober Niederschläge
- Porosität 2 (P2): Feinfiltration kristalliner Niederschläge
- Porosität 3 (P3): Filtration feiner Niederschläge
- Porosität 4 (P4): Filtration sehr feiner Niederschläge (z.B. für Bariumsulfat)

Filtriergeräte und Zubehör

1100823	x	Filtertiegel aus Glas nach Gooch 63aP4 8ml	Stück	5,00 €
1100820		Filtertiegel aus Glas nach Gooch 1P0 30ml	Stück	11,50 €
1100661		Filtertiegel aus Glas nach Gooch 1P1 30ml	Stück	11,50 €
1100662		Filtertiegel aus Glas nach Gooch 1P2 30ml	Stück	11,50 €
1100663		Filtertiegel aus Glas nach Gooch 1P3 30ml	Stück	5,00 €
1100664		Filtertiegel aus Glas nach Gooch 1P4 30ml	Stück	15,00 €
1100821		Filtertiegel aus Glas nach Gooch 2P0 50ml	Stück	16,50 €
1100665		Filtertiegel aus Glas nach Gooch 2P1 50ml	Stück	16,50 €
1100666		Filtertiegel aus Glas nach Gooch 2P2 50ml	Stück	16,50 €
1100667		Filtertiegel aus Glas nach Gooch 2P3 50ml	Stück	16,50 €
1100668		Filtertiegel aus Glas nach Gooch 2P4 50ml	Stück	20,00 €
1100670		Gummimanschette Ø 33mm, für Filtertiegel 15ml	Stück	2,50 €
1100669		Gummimanschette Ø 41mm, für Filtertiegel 30ml	Stück	2,75 €
1100673		Gummimanschette Ø 49mm, für Filtertiegel 50ml	Stück	2,75 €
1100676		Filtervorstoß DURAN, oben Ø 34mm, für Filtertiegel 15ml	Stück	15,00 €
1100677		Filtervorstoß DURAN, oben Ø 41mm für Filtertiegel 30ml	Stück	20,00 €
1100681		Filtervorstoß DURAN, oben Ø 50mm für Filtertiegel 50ml	Stück	22,00 €
1100685	x	Filtertauchrohr 36P1, 35mm	Stück	25,00 €
1100687	x	Filtertauchrohr 36P3, 35mm	Stück	25,00 €
1100688	x	Filtertauchrohr 36P4, 35mm	Stück	25,00 €
1100693	x	Mikro-Eintauchfilter 91P1	Stück	10,00 €
1100695	x	Mikro-Eintauchfilter 91P3	Stück	10,00 €
1100696	x	Mikro-Eintauchfilter 91P4	Stück	10,00 €
1100699		Filternutsche aus Glas 3P3, 35mm	Stück	20,00 €
1100700		Filternutsche aus Glas 3P4, 35mm, 50ml	Stück	30,00 €
1100704		Filternutsche aus Glas 11P4, 45mm	Stück	20,00 €
1100720	x	Schlitzi Siebplatte 50mm	Stück	11,00 €
1100721		Guko-Gummidichtung, 5 Stück, Ø 22,53mm	Pack	6,75 €
1100725		Guko-Gummidichtung, 8 Stück, Ø 21-86mm	Pack	15,00 €
1100729		Guko-Gummidichtung Ø 22mm	Stück	1,50 €
1100733		Guko-Gummidichtung Ø 28mm	Stück	1,50 €
1100737		Guko-Gummidichtung Ø 35mm	Stück	1,50 €
1100761		Filtriergerät 500ml, komplett mit Saugflasche, 2 Filtertiegeln 30ml (1P3 und 1P4), Gummimanschette, Filtervorstoß und Schutzmanschette	Stück	76,00 €
1100765		Schutzmanschette Größe I, für 100ml	Stück	6,75 €
1100766		Schutzmanschette Größe II, für 250 - 500ml	Stück	7,50 €
1100767		Schutzmanschette Größe III, für 1000ml	Stück	15,25 €
1100771		Filtrierflasche 500ml mit Glasolive	Stück	29,00 €
1100785		Saugflasche 250ml, auswechselbare Olive	Stück	28,00 €
1100786		Saugflasche 500ml, auswechselbare Olive	Stück	28,50 €
1100787		Saugflasche 1000ml, auswechselbare Olive	Stück	36,50 €
1100789	x	Saugflasche kunststoffummantelt 250ml	Stück	25,00 €
1100790		Ersatzolive für Saugflasche, Montageset komplett	Stück	7,00 €
1100791		Ersatzdichtung für Saugflasche	Stück	1,75 €
1100796	x	Gasverteilungsrohr P2, Ø 25x200mm	Stück	17,00 €
1100690	x	Gasverteilungsrohr P2, Ø 25x250mm	Stück	10,00 €
1100800	x	Gasverteilungsrohr P4, 200mm, für Brennstoffzelle	Stück	10,00 €
1100825	x	Filtertrichter aus Glas P3, Ø 55mm, mit Fritte Ø 25mm	Stück	10,00 €
1100828	x	Filterrohr aus Glas, Ø 20mm, P1, 30ml	Stück	10,00 €

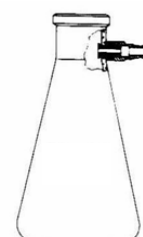
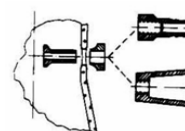
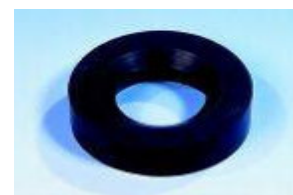
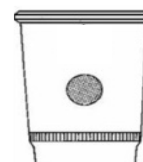

1100785 bis 1100789



Artikel Nr.	Artikelbezeichnung	Einheit	Einzelpreis	Stand 26.03.25 Irrtum und Änderungen vorbehalten
-------------	--------------------	---------	-------------	---

Exsikkatoren und Zubehör

Bitte vergessen Sie nicht, die Exsikkatorenplatte mitzubestellen!

1180406	Exsikkator aus Kunststoff i.Ø 150mm aus PP/PC mit Lochplatte, ohne Vakuumhahn	Stück	62,00 €
1180407	Exsikkator aus Kunststoff i.Ø 150mm aus PP/PC mit Lochplatte, mit Vakuumhahn, Höhe ca. 190mm	Stück	56,00 €
1180408	Exsikkator aus Kunststoff i.Ø 200mm aus PP/PC mit Lochplatte, mit Vakuumhahn, Höhe ca. 230mm	Stück	110,00 €
1180409	Exsikkator aus Kunststoff i.Ø 250mm aus PP/PC mit Lochplatte, mit Vakuumhahn, Höhe ca. 330mm	Stück	120,00 €
1100978	Exsikkator mit Knopfdeckel, Nenngröße 100, Ø90/150mm, Höhe 195mm	Stück	50,00 €
1100979	Exsikkator mit Knopfdeckel, Nenngröße 150, Ø140/210mm, Höhe 265mm	Stück	71,00 €
1100981	Exsikkator mit Knopfdeckel, Nenngröße 200, Ø190/270mm, Höhe 315mm	Stück	125,00 €
1100983	Exsikkator mit Knopfdeckel, Nenngröße 250, Ø240/325mm, Höhe 370mm	Stück	170,00 €
1100985	Exsikkator mit Knopfdeckel, Nenngröße 300, Ø290/390mm, Höhe 445mm	Stück	310,00 €
1100986	Exsikkator mit Tubusdeckel und Hahn NS 24, Nenngröße 100, Ø90/150mm, Höhe 180mm	Stück	175,00 €
1100987	Exsikkator mit Tubusdeckel und Hahn NS 24, Nenngröße 150, Ø140/210mm, Höhe 250mm	Stück	165,00 €
1100989	Exsikkator mit Tubusdeckel und Hahn NS 24, Nenngröße 200, Ø190/270mm, Höhe 300mm	Stück	205,00 €
1100991	Exsikkator mit Tubusdeckel und Hahn NS 24, Nenngröße 250, Ø240/325mm, Höhe 355mm	Stück	250,00 €
1100992	Exsikkator mit Tubusdeckel NS 24, Nenngröße 300, Ø290/390mm, Höhe 435mm	Stück	350,00 €
1100992-DN300	x Exsikkator mit Tubusdeckel und Seitentubus NS 24, i.Ø 300mm	Stück	250,00 €
1100995	Ersatzhahn für Tubusdeckel, NS 24	Stück	30,00 €
1100995a	x Ersatzhahn für Tubusdeckel, NS 29	Stück	15,00 €
1100998	Exsikkator mit Seitentubus und Hahn NS 24, i.Ø 100mm	Stück	300,00 €
1100999	Exsikkator mit Seitentubus und Hahn NS 24, i.Ø 150mm	Stück	300,00 €
1101000	Exsikkator mit Seitentubus und Hahn NS 24, i.Ø 200mm	Stück	325,00 €
1101003	Exsikkator mit Seitentubus und Hahn NS 24, i.Ø 250mm	Stück	550,00 €
1101004	Exsikkator mit Seitentubus und Hahn NS 24, i.Ø 300mm	Stück	770,00 €
1101007	Ersatzhahn für Seitentubus NS 24	Stück	30,00 €
1101019	x Ersatz-Vertex-Verschluss NS 24	Stück	5,00 €
1207039	Exsikkatorenplatte Porzellan Ø 90mm	Stück	11,00 €
1207040	Exsikkatorenplatte Porzellan Ø 140mm	Stück	12,50 €
1207050	Exsikkatorenplatte Porzellan Ø 190mm	Stück	21,00 €
1207053	Exsikkatorenplatte Porzellan Ø 235mm	Stück	25,00 €
1207054	Exsikkatorenplatte Porzellan Ø 280mm	Stück	32,75 €

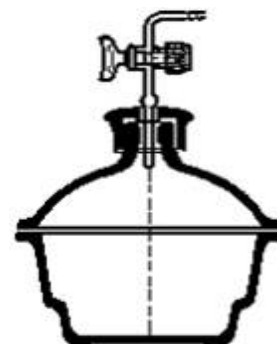

**Zylindergläser mit Knopfdeckel
(Knopfdeckelgläser)**

1101031	Zylinderglas mit Knopfdeckel Ø 80 x 80mm	Stück	15,00 €
1101035	Zylinderglas mit Knopfdeckel Ø 100 x 100mm	Stück	18,50 €
1101037	Zylinderglas mit Knopfdeckel Ø 120 x 120mm	Stück	26,00 €
1101038	Zylinderglas mit Knopfdeckel Ø 150 x 150mm	Stück	32,00 €
1101040	Zylinderglas mit Knopfdeckel Ø 200 x 200mm	Stück	50,00 €

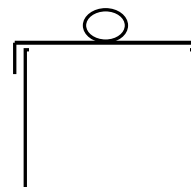

Artikel Nr.	Artikelbezeichnung	Einheit	Einzelpreis	Stand 26.03.25 Irrtum und Änderungen vorbehalten
-------------	--------------------	---------	-------------	---

Glaslocken				
1101050	x	Glocke mit Hals NS 29, Ø 150 x 250mm	Stück	75,00 €
1101053	x	Glasplatte Ø 300mm, mit Bohrung 29mm	Stück	10,00 €
1101055	x	Dose mit Falz und Deckel Ø 100 x 55mm	Stück	13,00 €

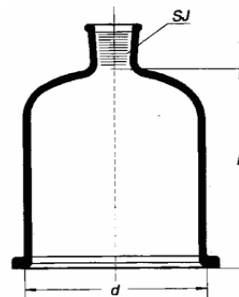

Batteriegläser (Zylindergläser)				
1101067		Batterieglas Ø 80 x 80mm	Stück	7,50 €
1101069	x	Batterieglas Ø 80 x 100mm	Stück	7,50 €
1101070		Batterieglas Ø 80 x 120mm	Stück	10,25 €
1101080		Batterieglas Ø 80 x 210mm	Stück	13,00 €
1101071		Batterieglas Ø 100 x 100mm	Stück	9,00 €
1101072		Batterieglas Ø 100 x 150mm	Stück	11,00 €
1101073		Batterieglas Ø 100 x 200mm	Stück	15,00 €
1101078		Batterieglas Ø 105 x 130mm	Stück	11,00 €
1101075		Batterieglas Ø 120 x 120mm	Stück	13,00 €
1101074	x	Batterieglas Ø 120 x 220mm	Stück	13,00 €
1101077		Batterieglas Ø 150 x 150mm	Stück	16,00 €
1101244		Pneumatische Wanne rund Ø 150x200mm	Stück	19,00 €
1101079		Batterieglas Ø 150 x 220mm	Stück	19,00 €
1101076		Batterieglas Ø 180 x 200mm	Stück	28,00 €



Runde Gefäße mit größeren Durchmessern, siehe Pneumatische Wannen

Filterstutzen (starkwandige Bechergläser)				
1101081	x	Filterstutzen 100ml	Stück	2,00 €
1101081a	x	Filterstutzen 150ml	Stück	3,00 €
1101085	x	Filterstutzen 250ml	Stück	4,00 €
1101089	x	Filterstutzen 500ml	Stück	5,00 €
1101093	x	Filterstutzen 2 ltr.	Stück	10,00 €
1101094	x	Filterstutzen 3 ltr.	Stück	15,00 €



Reagierkelche (Mensuren)				
1101103a	x	Reagierkelch 25ml, graduiert	Stück	1,00 €
1101095	x	Reagierkelch 30ml, graduiert	Stück	1,00 €
1101100	x	Reagierkelch 200ml, zylindrisch	Stück	5,00 €



Standzylinder mit umgelegtem Rand plangeschliffen				
1101108		Standzylinder mit Rand Ø 40x100mm, 80ml	Stück	20,00 €
1101109		Standzylinder mit Rand Ø 40x200mm, 180ml	Stück	21,00 €
1101112		Standzylinder mit Rand Ø 40x400mm, 320ml	Stück	30,00 €
1101116		Standzylinder mit Rand Ø 60x200mm, 400ml	Stück	21,00 €
1101117		Standzylinder mit Rand Ø 60x250mm, 500ml	Stück	27,50 €
1101118	x	Standzylinder mit Rand Ø 60x350mm	Stück	25,00 €
1101120		Standzylinder mit Rand Ø 80x400mm, 1500ml	Stück	45,00 €
1101122		Standzylinder mit Rand Ø 95x400mm	Stück	89,00 €



Artikel Nr.	Artikelbezeichnung	Einheit	Einzelpreis	Stand 26.03.25 Irrtum und Änderungen vorbehalten
-------------	--------------------	---------	-------------	---

Standzylinder mit glattem Rand ("ohne Rand")

1101097	x	Kropfzylinder unten: Ø 35x135mm, oben: Ø 65x95mm, mit Glasfuß	Stück	5,00 €
1101098	x	Kropfzylinder unten: Ø 50x275mm, oben: Ø 75x75mm, mit Glasfuß	Stück	5,00 €
1101125		Standzylinder Ø 40x200mm, 250ml	Stück	14,00 €
1101126		Standzylinder Ø 40x300mm, 375ml	Stück	21,00 €
1101127		Standzylinder Ø 40x400mm, 500ml	Stück	18,50 €
1101128		Standzylinder Ø 50x150mm, 300ml	Stück	17,50 €
1101129		Standzylinder Ø 50x300mm, 600ml	Stück	25,00 €
1101132	x	Standzylinder Ø 50x350mm	Stück	25,00 €
1101130	x	Standzylinder Ø 50x400mm, 800ml	Stück	25,00 €
1101131		Standzylinder Ø 50x500mm, 1000ml	Stück	41,00 €



1101097 - ...098

Standzylinder mit glattem Rand ("ohne Rand")

1101134alt	x	Standzylinder Ø 60x150mm, mit Marke bei 100ml	Stück	7,50 €
1101133		Standzylinder Ø 60x200mm, 570ml	Stück	26,00 €
1101134		Standzylinder Ø 60x250mm, 700ml	Stück	27,50 €
1101137		Standzylinder Ø 65x450mm, 1500ml	Stück	39,00 €
1101140	x	Standzylinder Ø 85x300mm, mit Ausguss	Stück	63,00 €
1101138		Standzylinder Ø 80x400mm, 2000ml	Stück	65,00 €
1101130alt	x	Standzylinder Ø 85x300mm	Stück	65,00 €
1101143alt	x	Standzylinder Ø 100x400mm	Stück	135,00 €
1101139		Spindelzylinder Ø 32x300mm	Stück	40,00 €



Abdeckplatten (Deckscheiben)

1101143		Abdeckplatte Ø 40mm	Stück	2,50 €
1101144		Abdeckplatte Ø 50mm	Stück	3,50 €
1101145		Abdeckplatte Ø 60mm	Stück	2,75 €
1101146		Abdeckplatte Ø 70mm	Stück	3,75 €
1101149		Abdeckplatte Ø 80mm	Stück	4,75 €
1101153		Abdeckplatte Ø 90mm	Stück	5,00 €
1101154		Abdeckplatte Ø 100mm	Stück	7,50 €
1101157		Abdeckplatte Ø 120mm	Stück	8,50 €
1101161		Abdeckplatte Ø 60mm mit Loch Ø 10mm	Stück	2,50 €
1101162		Abdeckplatte Ø 70mm mit Loch Ø 10mm	Stück	2,50 €
1101165		Abdeckplatte Ø 90mm mit Loch Ø 10mm	Stück	2,50 €

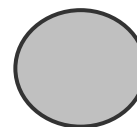

Woulffsche Flaschen, Waschflaschen

1101173	x	Woulffsche Flasche 500ml, 2 Hälse NS19	Stück	19,50 €
1101181	x	Woulffsche Flasche 2000ml, 2 Hälse NS24	Stück	19,50 €
1101185	x	Woulffsche Flasche 250ml, 3 Hälse NS14	Stück	7,50 €
1101193	x	Woulffsche Flasche 1000ml, 3 Hälse NS19/24/19	Stück	25,00 €
1101242	x	Waschflasche nach Müncke 100ml, eingeschmolzen	Stück	10,25 €
1101243	x	Waschflasche nach Müncke 250ml, eingeschmolzen	Stück	10,75 €

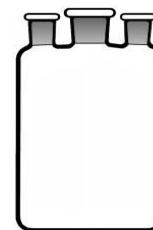

1101193

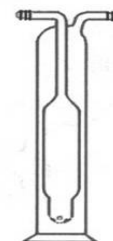

1101242 und 1101243

Pneumatische Wannen (Glaswannen)

1101244		Pneumatische Wanne rund Ø 150x200-220mm	Stück	19,00 €
1101246	x	Pneumatische Wanne rund Ø 200x 90mm	Stück	10,00 €
1101247		Pneumatische Wanne rund Ø 200x200mm	Stück	27,75 €
1101257		Pneumatische Wanne rund Ø 230x100mm	Stück	25,00 €
1101257a		Glasabdeckscheibe Ø 240x4mm	Stück	45,00 €
1101257g		Glasabdeckscheibe Ø 240x4mm mit Griff	Stück	75,00 €

Artikel Nr.		Artikelbezeichnung	Einheit	Einzel- preis	Stand 26.03.25 Irrtum und Änderungen vorbehalten
Pneumatische Wannen (Glaswannen)					
1101250	x	Pneumatische Wanne rund Ø 250x120mm	Stück	25,00 €	
1101251		Pneumatische Wanne rund Ø 250x200mm	Stück	49,00 €	
1101254	x	Pneumatische Wanne rund Ø 300x250mm	Stück	50,00 €	
1101255	x	Pneumatische Wanne rund Ø 350x250mm	Stück	60,00 €	
1101258alt	x	Pneumatische Wanne LxBxH=100x50x50mm	Stück	7,50 €	
1101262	x	Pneumatische Wanne LxBxH=100x100x300mm	Stück	10,00 €	
1101258	x	Pneumatische Wanne LxBxH=150x100x60mm	Stück	11,00 €	
1101259		Pneumatische Wanne LxBxH=150x100x100mm	Stück	20,00 €	
1101260		Pneumatische Wanne LxBxH=200x100x100mm	Stück	22,00 €	
1101279		Aquarienkasten LxBxH=200x150x200mm	Stück	27,50 €	
1101283		Aquarienkasten LxBxH=250x180x220mm	Stück	39,00 €	
1101271		Pneumatische Wanne LxBxH=300x160x160mm	Stück	41,00 €	
1101269		Pneumatische Wanne LxBxH=300x220x150mm	Stück	40,00 €	
1101285		Aquarienkasten LxBxH=300x220x240mm	Stück	55,00 €	
1101287		Aquarienkasten LxBxH=360x230x260mm	Stück	85,00 €	
1101290		Aquarienkasten LxBxH=500x300x300mm, geklebt	Stück	50,00 €	
1101291	x	Glaseinsatz Ø 100mm x h= 25-30mm	Stück	5,00 €	
1101291a	x	Glaseinsatz Ø 100mm x h= 75mm	Stück	5,00 €	
1101291b	x	PVC-Einsatz für Glaswanne Ø130mm, Höhe 110mm mit Gaseinleitungsrohr	Stück	21,00 €	

Abklärflaschen, Niveaugefäße					
1101295	x	Abklärflasche 1000ml StB29, StB19 unten	Stück	11,00 €	
1101299	x	Abklärflasche 2000ml StB29, StB24 unten	Stück	11,00 €	
1101311		Ablaufhahn mit Stopfen für Abklärgefäße	Stück	11,00 €	
1101318		Niveaugefäß 100ml, Becherform	Stück	5,00 €	
1101319	x	Niveauflasche 250ml, Flaschenform	Stück	10,00 €	
1101323	x	Niveauflasche 500ml, Flaschenform	Stück	18,75 €	
1101331		Niveaukugel mit Olive 250ml, Scheidetrichterform	Stück	10,00 €	

1101291

Uhrglasschalen					
1101354	x	Uhrglasschale Ø 30mm	Stück	0,50 €	
1101332		Uhrglasschale Ø 40mm	Stück	0,90 €	
1101334		Uhrglasschale Ø 50mm	Stück	1,00 €	
1101335		Uhrglasschale Ø 60mm	Stück	1,25 €	
1101336		Uhrglasschale Ø 70mm	Stück	1,25 €	
1101339		Uhrglasschale Ø 80mm	Stück	1,25 €	
1101340		Uhrglasschale Ø 90mm	Stück	1,25 €	
1101343		Uhrglasschale Ø 100mm	Stück	1,25 €	
1101347		Uhrglasschale Ø 120mm	Stück	1,25 €	
1101351		Uhrglasschale Ø 150mm	Stück	2,25 €	
1101355	x	Uhrglasschale Ø 200mm	Stück	4,50 €	
1101357	x	Uhrglasschale Ø 230mm	Stück	5,00 €	
1101357a	x	Uhrglasschale Ø 240mm	Stück	5,00 €	
1101356		Uhrglasschale Ø 250mm	Stück	6,00 €	
1101359e	x	Uhrglasschale mit Loch Ø 100mm	Stück	6,00 €	
1101359f	x	Uhrglasschale mit Loch Ø 120mm	Stück	7,00 €	

1101319

Petrishalen aus Glas					
1101360		Petrishale, 2-geteilt, gepresst, DURAN Ø 100x20mm	Stück	11,50 €	
1101361		Petrishale, 3-geteilt, gepresst, DURAN Ø 100x20mm	Stück	11,50 €	
1101362		Petrishale, 4-geteilt, gepresst, DURAN Ø 100x20mm	Stück	11,50 €	
1101367		Petrishale DUROPLAN, Ø 80x20mm	Stück	17,00 €	
1101368		Petrishale DUROPLAN, Ø 100x20mm	Stück	17,50 €	
1101369		Petrishale DUROPLAN, Ø 120x20mm	Stück	18,50 €	
1101370		Petrishale DUROPLAN, Ø 150x30mm	Stück	29,00 €	

Artikel Nr.	Artikelbezeichnung	Einheit	Einzelpreis	Stand 26.03.25 Irrtum und Änderungen vorbehalten
Petrischalen aus Glas				
1101376	x Petrischale Ø 60x20mm, starkwandig, gepresst	Stück	2,00 €	
1101377	x Petrischale Ø 80x20mm, starkwandig, gepresst	Stück	2,00 €	
1101380	x Petrischale Ø 150x30mm, starkwandig, gepresst	Stück	5,00 €	
1101382	Petrishale Ø 40x12mm	Stück	1,15 €	
1101383	Petrishale Ø 60x15mm	Stück	1,20 €	
1101387	Petrishale Ø 80x15mm	Stück	1,35 €	
1101390	Petrishale Ø 100x20mm	Stück	1,40 €	
1101391	Petrishale Ø 120x20mm	Stück	2,05 €	
1101392	Petrishale Ø 150x25mm	Stück	2,75 €	
1101394	Petrishale Ø 200x30mm	Stück	8,00 €	
1101393	Petrishale Ø 200x50mm	Stück	9,00 €	
Hinweis: Kunststoff Petrischalen sind ab Artikelnr. 1180276 aufgelistet				

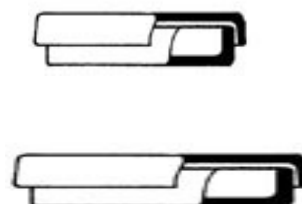

Trichter aus Glas				
1101395	Trichter aus Glas Ø 35mm, Stiel Ø 6x35mm	Stück	2,25 €	
1101396	Trichter aus Glas Ø 45mm, Stiel Ø 6x45mm	Stück	2,75 €	
1101397	Trichter aus Glas Ø 55mm, Stiel Ø 8x55mm	Stück	3,00 €	
1101400	Trichter aus Glas Ø 70mm, Stiel Ø 8x70mm	Stück	3,50 €	
1101405	Trichter aus Glas Ø 80mm, Stiel Ø 8x80mm	Stück	3,75 €	
1101407	Trichter aus Glas Ø 100mm, Stiel Ø 10x100mm	Stück	4,50 €	
1101408	Trichter aus Glas Ø 125mm, Stiel Ø 16x120mm	Stück	10,25 €	
1101411	Trichter aus Glas Ø 150mm, Stiel Ø 16x150mm	Stück	10,00 €	
1101412alt	x Trichter aus Glas Ø 180mm, Stiel Ø 20x160mm	Stück	10,00 €	
1101412	Trichter aus Glas Ø 200mm, Stiel Ø 24x160mm	Stück	25,00 €	
1101413	Trichter aus Glas Ø 250mm, Stiel Ø 30x250mm	Stück	50,00 €	
1101414	Trichter aus Glas Ø 300mm, Stiel Ø 30x200mm	Stück	80,00 €	
1101417	Analysentrichter Ø 45mm, langer Stiel Ø 5-6x150mm	Stück	10,50 €	
1101420	Trichter DURAN, Ø 55mm, Stiel Ø 8x55mm	Stück	6,50 €	
1101421	Trichter DURAN, Ø 70mm, Stiel Ø 8x70mm	Stück	6,50 €	
1101422	Trichter BORO 3.3, Ø 80mm, Stiel Ø 10x75mm	Stück	4,50 €	
1101423	Trichter BORO 3.3, Ø 100mm, Stiel Ø 10x100mm	Stück	5,50 €	
1101427	Pulvertrichter aus Glas Ø 50mm	Stück	5,25 €	
1101428	Pulvertrichter aus Glas Ø 60mm	Stück	5,50 €	
1101429	Pulvertrichter aus Glas Ø 80mm	Stück	7,00 €	
1101430	Pulvertrichter aus Glas Ø 100mm	Stück	9,25 €	
1101431	Pulvertrichter aus Glas Ø 120mm	Stück	13,50 €	
1101432	Pulvertrichter aus Glas Ø 160mm	Stück	21,00 €	
1101433	Pulvertrichter aus Glas Ø 200mm	Stück	50,00 €	
1101434	Schnellauftrichter aus Glas Ø 65mm (Analysentrichter)	Stück	10,50 €	
1101435	Schnellauftrichter aus Glas Ø 80mm (Analysentrichter)	Stück	16,00 €	
1101436	Schnellauftrichter a. Glas Ø 100mm (Analysentrichter)	Stück	18,00 €	

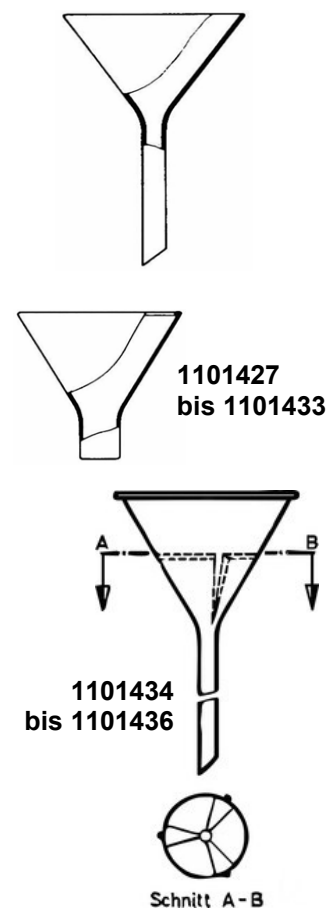

Glasrohr AR-Glas, Kiloware per 250g				
1101437	x Glasrohr AR-Glas, leicht verformbar, Ø 4mm, 250g in 50cm-Abschnitten	Pack	7,50 €	
1101437a	x Glasrohr AR-Glas, leicht verformbar, Ø 5,3mm, 250g in 50cm-Abschnitten	Pack	7,50 €	
1101438	x Glasrohr AR-Glas, leicht verformbar, Ø 6mm, 250g in 50cm-Abschnitten	Pack	7,50 €	
1101439	Glasrohr AR-Glas, leicht verformbar, Ø 8mm, 250g in 50cm-Abschnitten	Pack	7,50 €	
1101441	x Glasrohr AR-Glas, leicht verformbar, Ø 12mm, 250g in 50-cm-Abschnitten	Pack	10,00 €	
1101442	x Glasrohr AR-Glas, leicht verformbar, Ø 21mm, 250g in 50-cm-Abschnitten	Pack	10,00 €	

Länge 150cm (ungeschnitten) nur bei Selbstanlieferung/Abholung: abzüglich 40% Rabatt

Artikel Nr.	Artikelbezeichnung	Einheit	Einzel- preis	Stand 26.03.25 Irrtum und Änderungen vorbehalten
-------------	--------------------	---------	------------------	---

Glasrohr DURAN-Glas, Kiloware per kg

1101445a	x	Glasrohr DURAN, Ø 4mm, 1kg in 50-cm-Abschnitten	kg	42,00 €
1101445		Glasrohr DURAN, Ø 8mm, 1kg in 50-cm-Abschnitten	kg	42,00 €
1101445c	x	Glasrohr DURAN, Ø 10mm, 1kg in 50-cm-Abschnitten	kg	42,00 €
1101445d	x	Glasrohr DURAN, Ø 11mm, 1kg in 50-cm-Abschnitten	kg	42,00 €
1101445e	x	Glasrohr DURAN, Ø 12mm, 1kg in 50-cm-Abschnitten	kg	42,00 €
1101445f	x	Glasrohr DURAN, Ø 14mm, 1kg in 50-cm-Abschnitten	kg	42,00 €
1101445g	x	Glasrohr DURAN, Ø 16mm, 1kg in 50-cm-Abschnitten	kg	42,00 €
1101445h	x	Glasrohr DURAN, Ø 18mm, 1kg in 50-cm-Abschnitten	kg	42,00 €
1101445i	x	Glasrohr DURAN, Ø 20mm, 1kg in 50-cm-Abschnitten	kg	42,00 €
1101445k	x	Glasrohr DURAN, Ø 22mm, 1kg in 50-cm-Abschnitten	kg	42,00 €
1101445l	x	Glasrohr DURAN, Ø 24mm, 1kg in 50-cm-Abschnitten	kg	42,00 €
1101445m	x	Glasrohr DURAN, Ø 26mm, 1kg in 50-cm-Abschnitten	kg	42,00 €
1101445n	x	Glasrohr DURAN, Ø 30mm, 1kg in 50-cm-Abschnitten	kg	42,00 €

**Glasrohre mit glatt verschmolzenen Rändern**

1101446		Glasrohre 120mm, Ø10/20/30/40mm, 4 Stück	Satz	9,00 €
1101446a		Glasrohr Ø 10 x 120mm	Stück	1,20 €
1101446b		Glasrohr Ø 20 x 120mm	Stück	1,80 €
1101446c		Glasrohr Ø 30 x 120mm	Stück	2,40 €
1101446d		Glasrohr Ø 40 x 120mm	Stück	3,60 €
1101459		Glasrohre 200mm, Ø10/20/30/40mm, 4 Stück	Satz	10,50 €
1101459a		Glasrohr Ø 10 x 200mm	Stück	1,50 €
1101459b		Glasrohr Ø 20 x 200mm	Stück	2,10 €
1101459c		Glasrohr Ø 30 x 200mm	Stück	2,10 €
1101459d		Glasrohr Ø 40 x 200mm	Stück	4,80 €
1101467		Glasrohre 300mm, Ø10/20/30/40mm, 4 Stück	Satz	12,90 €
1101467a		Glasrohr Ø 10 x 300mm	Stück	1,50 €
1101467b		Glasrohr Ø 20 x 300mm	Stück	2,40 €
1101467c		Glasrohr Ø 30 x 300mm	Stück	3,60 €
1101467d		Glasrohr Ø 40 x 300mm	Stück	5,40 €
1101469		Glasrohre 400mm, Ø10/20/30/40mm, 4 Stück	Satz	23,70 €
1101469a		Glasrohr Ø 10 x 400mm	Stück	2,10 €
1101469b		Glasrohr Ø 20 x 400mm	Stück	4,20 €
1101469c		Glasrohr Ø 30 x 400mm	Stück	7,80 €
1101469d		Glasrohr Ø 40 x 400mm	Stück	9,60 €
1101470d	x	Glasrohr Ø 40 x 500mm	Stück	14,40 €
1101471b	x	Glasrohr Ø 20 x 600mm	Stück	9,00 €
1101471c	x	Glasrohr Ø 30 x 600mm	Stück	13,80 €
1101446alt	x	Glasrohr Ø 8 x 120mm	Stück	0,60 €
1101447	x	Glasrohr Ø 15 x 120mm	Stück	0,90 €
1101451	x	Glasrohr Ø 25 x 120mm	Stück	2,10 €
1101468	x	Glasrohr Ø 8 x 400mm	Stück	2,40 €
1101471alt	x	Glasrohr Ø 15 x 500mm	Stück	5,40 €
1101472	x	Glasrohr Ø 35 x 300mm	Stück	6,00 €
1101485	x	Zylinderrohr Ø 85x110mm	Stück	6,00 €
1101690	x	Zersetzungszyylinder Höhe: 150mm, Ø 21mm und 30mm (Windfang)	Stück	6,00 €

**Kapillarrohre**

1101475		Kapillarrohre DURAN Ø 8x300mm, Satz mit je 1x i.Ø 0,8mm / 1,2mm / 2,2mm und 2,7mm	Satz	15,00 €
1101476a		Kapillarrohr DURAN, Ø 8 x 250mm, Innen-Ø 1,5-2mm	Stück	3,00 €
1101476c		Kapillarrohr DURAN, Ø 8 x 500mm, Innen-Ø 2mm	Stück	3,00 €
1101477		Kapillarrohr DURAN, Ø 8 x 200+50mm, rechth., gebogen	Stück	3,00 €
1101481		Kapillarrohr DURAN, Ø 8mm, Innen-Ø 2mm, 250g in 50-cm-Abschnitten	Stück	12,00 €
1101482		Kapillarrohr AR-Glas, Ø 8mm, Innen-Ø 1,0mm, 250g in 50-cm-Abschnitten	Stück	12,00 €

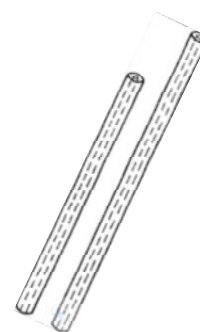
**Glasstäbe, Kiloware per 250g**

1101487	x	Glasstab Ø 7mm, AR-Glas, 250g in 50-cm-Abschnitten	Stück	3,50 €
1101487b	x	Glasstab AR-Glas Ø 12mm, 250g in 50-cm-Abschnitten	Stück	3,50 €
1101487c	x	Glasstab AR-Glas Ø 14mm, 250g in 50-cm-Abschnitten	Stück	3,50 €
1101488a	x	Glasstab DURAN, Ø 3/4mm, 250g in 50-cm-Abschnitten	Stück	9,25 €
1101488c	x	Glasstab DURAN, Ø 6mm, 250g in 50-cm-Abschnitten	Stück	9,25 €
1101488		Glasstab DURAN, Ø 8mm, 250g in 50-cm-Abschnitten	Stück	9,25 €

Artikel Nr.	Artikelbezeichnung	Einheit	Einzel- preis	Stand 26.03.25 Irrtum und Änderungen vorbehalten
Glasstäbe, Glasrührstäbe				
1101490	Glasrührstab DURAN, Sortiment mit 10 Stück je 2 x: 1101492+1101495+1101499+1101503 je 1 x: 1101508 + 1101511	Pack	10,00 €	
1101491	Glasrührstab DURAN Ø 3x200mm	Stück	0,50 €	
1101492	Glasrührstab DURAN Ø 6x150mm	Stück	0,50 €	
1101493	Glasrührstab DURAN Ø 8x160mm	Stück	0,75 €	
1101495	Glasrührstab DURAN Ø 6x200mm	Stück	0,50 €	
1101497	x Rührstab mit Blatt Ø 6x200mm	Stück	3,00 €	
1101498	x Glasrührstab Ø 5x120mm, eine Seite tellerförmig abgeflacht	Stück	1,75 €	
1101499	Glasrührstab DURAN Ø 8x250mm	Stück	1,00 €	
1101503	Glasrührstab DURAN Ø 6x300mm	Stück	1,00 €	
1101504	Glasrührstab Ø 8x300mm	Stück	1,00 €	
1101508	Glasrührstab DURAN Ø 8x400mm	Stück	1,50 €	
1101511	x Glasrührstab DURAN Ø 9x400mm	Stück	2,50 €	
Glasrohre, Experimentierglasrohre Gaseinleitungsrohre				
1101513	Gaseinleitungsrohr Ø 8mm, 35 + 200 + 80mm	Stück	4,50 €	
1101514	Gaseinleitungsrohr Ø 8mm, 70 + 80 + 180mm	Stück	4,50 €	
1101515	Glasrohr Ø 8mm gerade mit Spitze 60mm	Stück	0,75 €	
1101516	Glasrohr Ø 8mm gerade mit Spitze 100mm	Stück	1,00 €	
1101517	Glasrohr Ø 8mm gerade mit Spitze 120mm	Stück	1,65 €	
1101518	Glasrohr Ø 8mm gerade mit Spitze 150mm	Stück	0,75 €	
1101519	Glasrohr Ø 8mm gerade mit Spitze 200mm	Stück	1,25 €	
1101520	Glasrohr Ø 8mm gerade mit Spitze 260mm	Stück	1,60 €	
4910796	Tropfpipette 120 x 8mm, mit Gummihütchen (massive Ausführung mit stabiler Spitze)	Stück	2,15 €	
4910796b	Tropfpipette 80 x 7-8mm, mit Gummihütchen (einfache Ausführung) Packung mit 100 Stück	Pack	60,00 €	
4910797	Pasteurpipetten 150mm, 250 Stück	Pack	10,00 €	
4910798	Pasteurpipetten 230mm, 250 Stück	Pack	11,50 €	
1101751	Kapillarfüller mit Gummihütchen (Bromfüller)	Stück	7,50 €	
1101523	Glasrohr gerade Ø 8x70mm	Stück	0,75 €	
1101527	Glasrohr gerade Ø 8x150mm	Stück	0,75 €	
1101531	Glasrohr gerade Ø 8x200mm	Stück	1,00 €	
1101532	Glasrohr rechtwinklig Ø 8mm, 50 + 50mm	Stück	1,75 €	
1101533	x Winkelolive Ø 11mm	Stück	1,50 €	
1101535	Glasrohr rechtwinklig Ø 8mm, 80 + 60mm	Stück	1,60 €	
1101537	x Glasrohr rechtwinklig Ø 8mm, 100 + 120mm	Stück	2,00 €	
1101539	Glasrohr rechtwinklig Ø 8mm, 150 + 80mm	Stück	2,50 €	
1101543	Glasrohr rechtwinklig Ø 8mm, 220 + 55mm	Stück	2,75 €	
1101545	x Glasrohr rechtwinklig gebogen 440 + 75mm und verschmolzen Ø 8mm (zu Gerät 6600130)	Stück	4,50 €	
1101547	Glasrohr rechtwinklig mit Spitze, 80 + 80mm	Stück	2,75 €	
1101549	Glasrohr rechtwinklig mit Spitze, 200 + 50mm	Stück	2,75 €	
1101551	Glasrohr gerade mit Halbbogen, Ø 8x250mm	Stück	3,25 €	
1101552	x Glasrohr gerade mit Halbbogen, Ø 8x300mm	Stück	3,25 €	
1101555	Glasrohr 2 x rechtwinklig 40 + 150 + 60mm, „U-Form“	Stück	2,50 €	
1101556	Glasrohr 2 x rechtwinklig 85 + 200 + 85mm, „U-Form“	Stück	3,50 €	
1101559	Glasrohr rechtwinklig mit Haken spitz, 120 + 70 + 30mm	Stück	2,50 €	
1101563	Glasrohr stumpfwinklig mit Haken, 190 + 50 + 50mm	Stück	2,50 €	
1101564	Glasrohr rechtwinklig mit Haken spitz, 50 + 150 + 25mm, ("Gasauffangröhrchen")	Stück	3,50 €	
1101567	Glasrohr stumpfwinklig, 55 + 55mm	Stück	2,25 €	
1101568	Glasrohr stumpfwinklig, 200 + 50mm	Stück	2,75 €	
1101571	Glasrohr spitzwinklig, 300 + 50mm	Stück	2,35 €	
1101572	Glasrohr spitzwinklig, 220 + 50mm	Stück	2,35 €	
1101575	Glasrohr 2 x stumpfwinklig, 50 + 220 + 50 mm	Stück	3,50 €	
1101576	Glasrohr gebogen 180 + 60 + 30mm	Stück	3,50 €	
1101579	Glasrohr V-förmig 90 + 90mm	Stück	1,50 €	

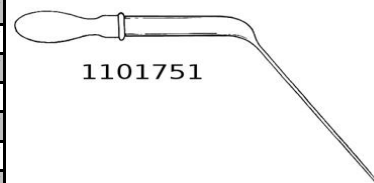

1101751

(Abbildungen zu Glasrohren
und Gaseinleitungsrohren
siehe nachfolgende Seite)

Artikel Nr.	Artikelbezeichnung	Einheit	Einzelpreis	Stand 26.03.25 Irrtum und Änderungen vorbehalten
Glasrohr-Experimentiersätze				
1101580	Glasrohr-Experimentiersatz mit 17 Stück: 1101515, 1101519, 1101523, 1101527, 1101531, 1101535, 1101539, 1101543, 1101547, 1101551, 1101555, 1101559, 1101563, 1101567, 1101571, 1101575, 1101579	Pack	34,25 €	
1101580-h	Grundausrüstung Glasrohre gebogen, grosser Satz mit 80 Stück: 8x1101493, 8x1101499, 8x1101516, 8x1101520, 8x1101523, 8x1101532, 4x1101543, 4x1101547, 4x1101556, 4x1101564, 8x1101568, 2x1101575, 2x1101579, 2x1101609, 2x1101621	Pack	125,00 €	
1101580-w	Glasrohrexperimentiersatz mit 25 Stück: 3x1101516, 2x 1101519, 5x 1101523, 3x 1101527, 2x 1101539, 1x 1101543, 2x 1101547, 2x 1101549, 2x 1101556, 1x 1101567, 1x 1101568, 1x 1101571	Pack	32,50 €	

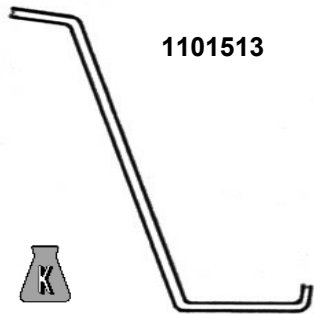

1101513



1101514



1101515- 1101520



1101523 - 1101531



1101533



1101547

1101548

1101547 - 1101549



1101532

1101545



1101559

1101563

1101564

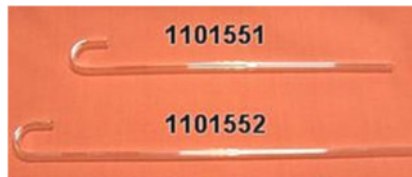

1101551

1101552



1101555

1101556



1101567

1101568

1101571

1101572

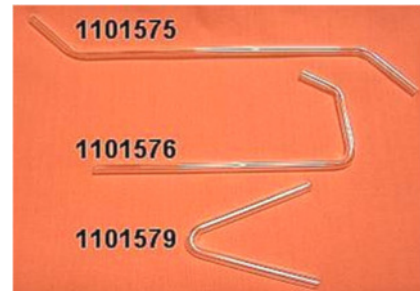

1101575

1101576

1101579

1101580 Satz Experimentier-Glasröhrchen

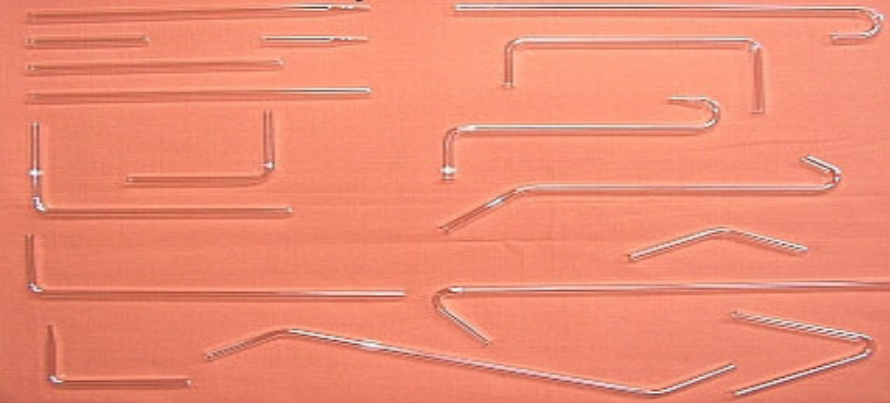

Artikel Nr.		Artikelbezeichnung	Einheit	Einzelpreis	Stand 26.03.25 Irrtum und Änderungen vorbehalten
Glasrohre, Experimentierglasrohre Gaseinleitungsrohre					
1101581	x	Manometerrohr nach JENETTE 190 + 55 + 190 + 50mm	Stück	5,00 €	
1101660	x	Glasrohr U-förmig Ø 8 x 50mm, Schenkellänge 45+35cm	Stück	5,00 €	
1101582	x	Glasmundstück Ø 8 x 100mm	Stück	0,25 €	
1101609		T-Stück, DURAN-Glas, Ø 8mm	Stück	2,50 €	
1101613	x	T-Stück, Glas, Ø 11mm	Stück	2,50 €	
1101617	x	T-Stück, Glas, Kapillarrohr, Ø 8mm, Innen-Ø 2mm	Stück	2,50 €	
1101621		Y-Stück, DURAN-Glas, Ø 8mm	Stück	4,00 €	
1101626	x	Y-Stück, Glas lang Ø 8mm 140/60/60mm für Polystyrolglocke	Stück	3,00 €	
1101628		Verbindungsstück, DURAN-Glas, gerade, Ø 8mm, mit 2 Oliven	Stück	1,75 €	
1101629		Universalverbindungsstück, Glas, gerade, Ø 8-18 x 120mm	Stück	6,35 €	
1101633		Rückschlagventil, Glas, nicht zerlegbar	Stück	19,50 €	
1101656	x	Glasrohr mit Kugel und Spitze	Stück	1,25 €	
1101753	x	Stielkugel aus Glas, 100mm lang, Ø 14mm (Kugel), Stiel Ø 4mm	Stück	1,25 €	

1101581

1101660

1101583

1101587
und 1101588

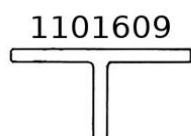

1101613
1101627

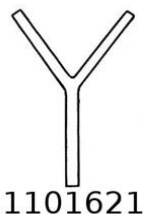
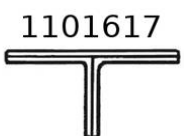

1101621

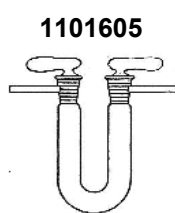

1101605

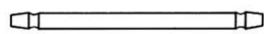

1101628



1101629

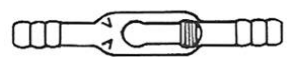

1101633

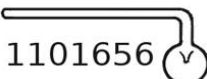

1101656

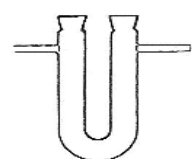

1101595
und 1101602

Trockenrohre, Chlorcalciumrohre, U-Rohre

1101583		Trockenrohr 150mm, 1 Kugel, gerade	Stück	5,00 €
1101587	x	Chlorcalciumrohr 150mm, 1 Kugel, gebogen	Stück	5,00 €
1101588	x	Chlorcalciumrohr 100mm, 1 Kugel, gebogen	Stück	5,00 €
1101591		U-Rohr 2x StB19, 160mm hoch, 80mm breit	Stück	8,25 €
1101595		U-Rohr 2x StB19, 150mm, mit 2 Seitenrohren Ø 8mm	Stück	15,00 €
1101602	x	U-Rohr Ø 20 x 200mm, mit 2 Seitenrohren Ø 8mm	Stück	5,00 €
1101604	x	U-Rohr Ø 20 x 200/150mm nicht gleichschenkelig, 80mm breit	Stück	2,55 €
1101605	x	U-Rohr mit 2 Entlüftungshahnstopfen NS14 und Seitenrohren Ø 7mm mit Olive	Stück	28,00 €
1101649	x	Glasbirne verbunden mit 2x StB19	Stück	7,50 €

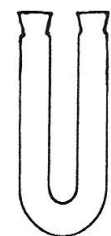

1101591

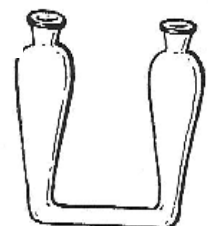

1101649

Tropfenfänger nach Reitmeyer

1101637	x	Tropfenfänger Reitmeyer	Stück	7,50 €
---------	---	-------------------------	-------	--------

Destillations-, Rückfluss-Bauteile mit Stopfenbett (StB)

1101673	x	Destillieraufsatz StB19, Weitrohr Ø 15x30mm, Seitenrohr Ø 8x50mm abwärts, für Kolben mit GL (Bohrung 15mm)	Stück	1,00 €
1101703	x	Kugelkühler 300mm, 1x StB29, Gesamtlänge ca. 500mm	Stück	11,00 €
1101706	x	Kugelkühler 400mm, 1x StB29, Gesamtlänge ca. 570mm	Stück	11,00 €



1101637

1101703 - 1101706

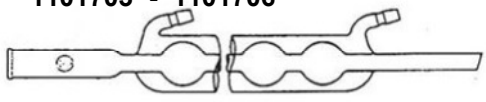

Artikel Nr.	Artikelbezeichnung	Einheit	Einzelpreis	Stand 26.03.25 Irrtum und Änderungen vorbehalten
-------------	--------------------	---------	-------------	---

Wägegäser mit Schliffdeckel

1101719	x	Wägegglas Ø 15 x 65mm	Stück	2,50 €
1101723	x	Wägegglas Ø 20 x 70mm	Stück	2,50 €
1101718		Wägegglas Ø 30 x 50mm	Stück	8,50 €
1101729	x	Wägegglas Ø 30 x 65mm	Stück	2,50 €
1101727		Wägegglas Ø 35 x 30mm	Stück	13,00 €
1101713	x	Wägegglas Ø 35 x 80mm	Stück	2,50 €
1101724		Wägegglas Ø 50 x 30mm	Stück	13,00 €
1101715		Wägegglas Ø 50 x 60mm	Stück	21,00 €

1101713
bis 1101729

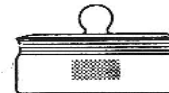

Kobaltgläser, Blaugläser

1101730		Kobaltglas blau 50 x 50mm	Stück	3,75 €
1101731		Kobaltglas blau 50 x 100mm	Stück	7,25 €
1101732		Kobaltglas blau 100 x 100mm	Stück	15,00 €

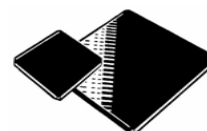

Reaktionskolben - Zweischenkelrohre

1101745	x	Erlenmeyerkolben 300ml, mit Reaktionskugel und Gummistopfen	Stück	9,25 €
1101749	x	Zweischenkelrohr 210mm, 1x StB29, komplett mit Stopfen und Glasrohr	Stück	20,00 €
1101750	x	Zweischenkelrohr 120mm, 1x StB19, komplett mit Stopfen und Glasrohr	Stück	15,00 €



1101745

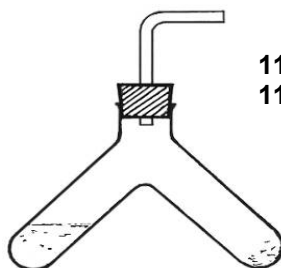

1101749
1101750



1101755

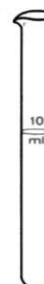

Gärungssaccharometer nach EINHORN

1101755		Gärungssaccharometer nach EINHORN mit Messglas, graduiert	Stück	19,50 €
1101755a		Ersatz-Messglas graduiert	Stück	3,75 €



1101757
bis 1101763

Pyknometer

1101757		Pyknometer justiert, 10ml	Stück	27,50 €
1101759		Pyknometer justiert, 25ml	Stück	30,00 €
1101761		Pyknometer justiert, 50ml	Stück	35,00 €
1101763		Pyknometer justiert, 100ml	Stück	45,00 €
1101765	x	Pyknometer justiert, 10ml, mit Thermometer	Stück	12,50 €
1101779		Pyknometer 1000 ml NS60, komplett mit Flasche und Nummerierung, Kalksodaglas	Stück	110,00 €
1101779DURAN		Pyknometer 1000ml NS60, komplett mit Flasche und Nummerierung, DURAN-Glas	Stück	175,00 €
1101779a		Pyknometeraufsatz NS 60 mit Ringmarke ohne Nummer DURAN/BORO	Stück	55,00 €
1101779f		Pyknometerflasche NS 60, 1000ml ohne Nummer DURAN	Stück	71,00 €
1101781	x	Freudenreich-Kolben 25ml	Stück	2,50 €
1101792	x	Pyknometer nach Reischauer 25ml, mit Bördelrand	Stück	2,50 €
1101793	x	Pyknometer nach Reischauer 50ml, mit Bördelrand	Stück	2,50 €
1101794	x	Pyknometer nach Reischauer mit Glasstopfen 25ml	Stück	2,50 €



1101779

Artikel Nr.	Artikelbezeichnung	Einheit	Einzelpreis	Stand 26.03.25 Irrtum und Änderungen vorbehalten
-------------	--------------------	---------	-------------	---

Messkolben

1101788	x	Messkolben nach STIFT 100ml	Stück	25,00 €
1101806	x	Messkolben DURAN, 100ml, 10mm über der Marke abgeschnitten, ohne Stopfen	Stück	3,50 €
1101790	x	Überlauf-Messkolben 164ml	Stück	2,50 €
1101817	x	Messkolben ohne Stopfen, 1000ml	Stück	12,75 €
1101818		Messkolben 500ml, bei Eichmarke abgeschnitten	Stück	25,00 €
1101819		Messkolben mit PE-Stopfen NS7,5, 10ml	Stück	7,00 €
1101820	x	Messkolben mit PE-Stopfen NS10, 20ml	Stück	6,50 €
1101821		Messkolben mit PE-Stopfen NS10, 25ml	Stück	6,50 €
1101825		Messkolben mit PE-Stopfen NS12, 50ml	Stück	5,75 €
1101829		Messkolben mit PE-Stopfen NS14, 100ml	Stück	7,00 €
1101833		Messkolben mit PE-Stopfen NS14, 250ml	Stück	10,00 €
1101837		Messkolben mit PE-Stopfen NS19, 500ml	Stück	13,50 €
1101841		Messkolben mit PE-Stopfen NS24, 1000ml	Stück	20,50 €



1101806 bis 1101817



1101819 bis 1101841

Messzylinder, Mischzylinder

Messzylinder hohe Form, blau od. braun graduiert

1101844		Messzylinder hohe Form 5ml:0,1	Stück	6,25 €
1101845		Messzylinder hohe Form 10ml:0,2	Stück	5,50 €
1101849		Messzylinder hohe Form 25ml:0,5	Stück	5,50 €
1101853		Messzylinder hohe Form 50ml:1,0	Stück	5,75 €
1101857		Messzylinder hohe Form 100ml:1,0	Stück	6,50 €
1101861		Messzylinder hohe Form 250ml:2,0	Stück	10,25 €
1101864		Messzylinder hohe Form 500ml:5,0	Stück	15,25 €
1101868		Messzylinder hohe Form 1000ml:10,0	Stück	26,50 €
1101873		Messzylinder hohe Form 2000ml:20,0	Stück	43,75 €

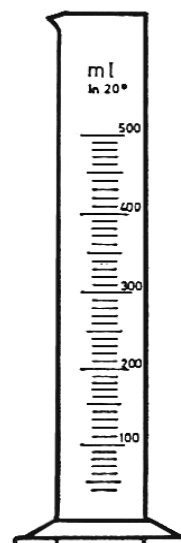

Messzylinder hohe Form, weiß graduiert

1101848	x	Messzylinder weiß hohe Form 10ml:0,1	Stück	5,00 €
1101852	x	Messzylinder weiß hohe Form 25ml:0,5	Stück	6,00 €
1101856	x	Messzylinder weiß hohe Form 50ml:1,0	Stück	7,50 €
1101860	x	Messzylinder weiß hohe Form 100ml:1,0	Stück	9,00 €
1101865	x	Messzylinder weiß hohe Form 250ml:2,0	Stück	15,00 €
1101869	x	Messzylinder weiß hohe Form 500ml:5,0	Stück	23,00 €
1101872	x	Messzylinder weiß hohe Form 1000ml:10,0	Stück	32,00 €

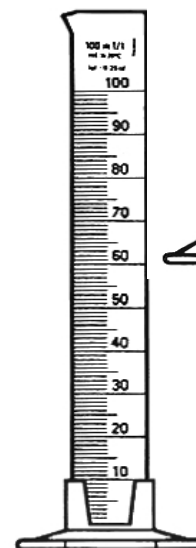

Messzylinder hohe Form, Kunststofffuß u. -kragen

1101846		Messzylinder hohe Form KF 10ml:0,2	Stück	3,50 €
1101850		Messzylinder hohe Form KF 25ml:0,5	Stück	4,00 €
1101854		Messzylinder hohe Form KF 50ml:1,0	Stück	4,50 €
1101858		Messzylinder hohe Form KF 100ml:1,0	Stück	5,50 €
1101862		Messzylinder hohe Form KF 250ml:2,0	Stück	10,50 €
1101866		Messzylinder hohe Form KF 500ml:5,0	Stück	16,00 €
1101870		Messzylinder hohe Form KF 1000ml:10,0	Stück	30,00 €

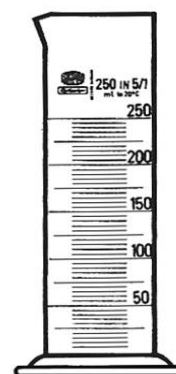

Messzylinder niedrige Form braun od. weiß grad.

1101847		Messzylinder niedrige Form 10ml:1,0	Stück	6,00 €
1101851		Messzylinder niedrige Form 25ml:1,0	Stück	6,25 €
1101855		Messzylinder niedrige Form 50ml:2,0	Stück	6,50 €
1101859		Messzylinder niedrige Form 100ml:2,0	Stück	7,25 €
1101863		Messzylinder niedrige Form 250ml:5,0	Stück	16,00 €
1101867		Messzylinder niedrige Form 500ml:10,0	Stück	22,00 €
1101871		Messzylinder niedrige Form 1000ml:20,0	Stück	31,00 €
1101875		Messzylinder niedrige Form 2000ml:50,0	Stück	50,00 €

Artikel Nr.	Artikelbezeichnung	Einheit	Einzelpreis	Stand 26.03.25 Irrtum und Änderungen vorbehalten
-------------	--------------------	---------	-------------	---

Mischzylinder mit PE-Stopfen

1101877	Mischzylinder 25ml:0,5 NS14	Stück	13,00 €
1101881	Mischzylinder 50ml:1,0 NS19	Stück	14,00 €
1101885	Mischzylinder 100ml:1,0 NS24	Stück	15,50 €
1101889	Mischzylinder 250ml:2,0 NS29	Stück	24,00 €
1101893	Mischzylinder 500ml:0,5 NS34	Stück	40,50 €
1101897	Mischzylinder 1000ml:10,0 NS45	Stück	61,00 €

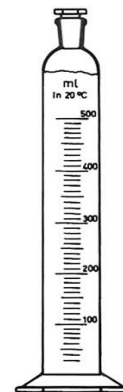

1101780

Viskosimetrie

1101780	x	Viskosimeterkolben nach ENGLER, 100 + 100ml	Stück	5,00 €
1101898	x	Kapillarviskosimeter 75 - 100 sec. Auslauf	Stück	27,50 €
1101900	x	Kapillarviskosimeter 150 - 200 sec. Auslauf	Stück	27,50 €

Dosiergeräte

1101903	x	Mikrodosierer	Stück	1,50 €
1101905	x	Mess- und Dosiergerät 500ml, 0 - 5ml	Stück	50,00 €
1101907	x	Mess- und Dosiergerät 1000ml, 5 - 10ml	Stück	55,00 €
1101909		Mess- und Dosiergerät 1000ml, 10-25ml mit Vorratsflasche 1 l	Stück	60,00 €
1101913	x	Dosiergerät mit Messbecher 10ml	Stück	15,00 €
1101920	x	Kippautomat 15ml, NS29, mit Vorratsflasche 1l	Stück	5,00 €

Pipetten

Messpipetten aus Glas für völligen Ablauf, Nullpunkt oben

weiß graduiert (für farbige Lösungen)

1101953	x	Messpipette 0,1ml:0,001, weiß graduiert	Stück	2,00 €
1101954	x	Messpipette 0,2ml:0,001, weiß graduiert	Stück	2,00 €
1101956	x	Messpipette 0,5ml:0,01, weiß graduiert	Stück	2,50 €
1101957	x	Messpipette 1ml:0,01, weiß graduiert	Stück	2,50 €
1101961	x	Messpipette 2ml:0,02, weiß graduiert	Stück	2,50 €
1101965	x	Messpipette 5ml:0,05, weiß graduiert	Stück	2,50 €
1101969	x	Messpipette 10ml:0,1, weiß graduiert	Stück	2,50 €
1101973	x	Messpipette 25ml:0,1, weiß graduiert	Stück	5,00 €

farbig graduiert (blau oder braun, je nach Verfügbarkeit)

1101958		Messpipette 1ml:0,01, blau graduiert	Stück	1,25 €
1101962		Messpipette 2ml:0,01, blau graduiert	Stück	1,25 €
1101966		Messpipette 5ml:0,1, braun graduiert	Stück	1,50 €
1101970		Messpipette 10ml:0,1, braun graduiert	Stück	1,75 €
1101971		Messpipette 20ml:0,1, blau graduiert	Stück	3,50 €
1101974		Messpipette 25ml:0,1, blau graduiert	Stück	4,00 €
1101978		Messpipette 50ml:0,2, braun graduiert	Stück	8,50 €

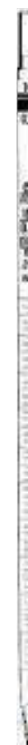

1101953
bis 1101978

Messpipetten Klasse DIN AS, konformitätsbesch.

1101958-KB		Messpipette 1ml:0,01, braun graduiert	Stück	3,15 €
1101962-KB		Messpipette 2ml:0,02, braun graduiert	Stück	3,15 €
1101966-KB		Messpipette 5ml:0,05, braun graduiert	Stück	3,15 €
1101970-KB		Messpipette 10ml:0,1, braun graduiert	Stück	3,20 €
1101974-KB		Messpipette 25ml:0,1, braun graduiert	Stück	5,25 €
1101978-KB		Messpipette 50ml:0,2, braun graduiert	Stück	10,50 €

Artikel Nr.	Artikelbezeichnung	Einheit	Einzelpreis	Stand 26.03.25 Irrtum und Änderungen vorbehalten
-------------	--------------------	---------	-------------	---

Pipetten

Ausblas-Messpipetten

1101956a	x	Ausblas-Messpipette 0,5ml:0,005, weiß graduiert	Stück	3,00 €
1101957a	x	Ausblas-Messpipette 1ml:0,01, weiß graduiert	Stück	2,50 €
1101957ab	x	Ausblas-Messpipette 1ml:0,01, blau graduiert	Stück	2,50 €
1101961a	x	Ausblas-Messpipette 2ml:0,02, weiß graduiert	Stück	2,50 €
1101961a1	x	Ausblas-Messpipette 2ml:0,01, weiß graduiert	Stück	2,50 €
1101965a	x	Ausblas-Messpipette 5ml:0,1, weiß graduiert	Stück	3,00 €
1101969a	x	Ausblas-Messpipette 10ml:0,1, weiß graduiert	Stück	3,00 €

Messpipetten mit Saugkolben

1101997	x	Messpipette Saugkolben 0,1ml:0,001	Stück	16,00 €
1102001		Messpipette Saugkolben 1ml:0,01	Stück	12,00 €
1102005		Messpipette Saugkolben 2ml:0,02	Stück	15,50 €
1102009		Messpipette Saugkolben 5ml:0,05	Stück	14,00 €
1102010		Messpipette Saugkolben 10ml:0,1	Stück	16,00 €
1102010-20	x	Messpipette Saugkolben 20ml:0,1	Stück	32,00 €
1102011		Messpipette Saugkolben 25ml:0,1	Stück	26,00 €
1102012	x	Messpipette Saugkolben 50ml:0,2	Stück	50,00 €
1102012-KB	x	Messpipette Saugkolben 50ml DIN AS-KB	Stück	50,00 €

Tauchpipetten

1101940		Tauchpipette 5ml	Stück	27,50 €
1101941		Tauchpipette 10ml	Stück	30,00 €
1101943		Tauchpipette 25ml	Stück	35,00 €
1101944		Tauchpipette 50ml	Stück	42,50 €

Vollpipetten

1101921		Vollpipette 0,5ml	Stück	2,00 €
1101923		Vollpipette 1ml	Stück	2,00 €
1101923x	x	Vollpipette 1ml mit Schraubgewinde oben	Stück	2,00 €
1101925	x	Vollpipette 2ml	Stück	2,00 €
1101925x	x	Vollpipette 2ml mit Schraubgewinde oben	Stück	2,00 €
1101928	x	Vollpipette 4ml	Stück	3,75 €
1101929	x	Vollpipette 5ml	Stück	2,50 €
1101929x	x	Vollpipette 5ml mit Schraubgewinde oben	Stück	2,50 €
1101930	x	Vollpipette 10ml	Stück	3,00 €
1101930x	x	Vollpipette 10ml mit Schraubgewinde oben	Stück	3,00 €
1101932		Vollpipette 20ml	Stück	5,00 €
1101933	x	Vollpipette 25ml	Stück	4,25 €
1101934	x	Vollpipette 30ml	Stück	7,00 €
1101938	x	Vollpipette 40ml	Stück	8,00 €
1101935	x	Vollpipette 50ml	Stück	6,50 €
1101937		Vollpipette 100ml	Stück	8,50 €

Vollpipetten mit Saugkolben

1101979		Vollpipette Saugkolben, 1ml	Stück	11,00 €
1101980		Vollpipette Saugkolben, 2ml	Stück	11,00 €
1101981		Vollpipette Saugkolben, 5ml	Stück	14,00 €
1101985		Vollpipette Saugkolben, 10ml	Stück	15,00 €
1101989		Vollpipette Saugkolben, 25ml	Stück	21,00 €
1101993		Vollpipette Saugkolben, 50ml	Stück	41,00 €



1101997 bis 1102012

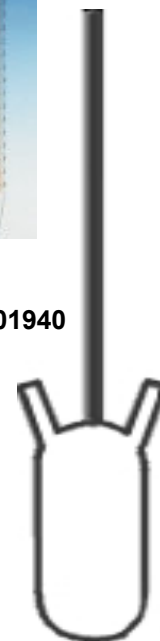



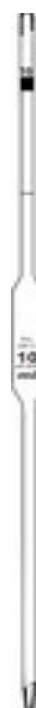



1101940



1101921

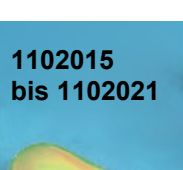
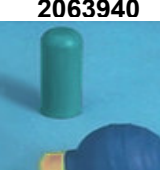

1101979

Artikel Nr.	Artikelbezeichnung	Einheit	Einzelpreis	Stand 26.03.25 Irrtum und Änderungen vorbehalten
Pipettierhilfen, Pi-pump				
1101945	Macro-Pipettierhelfer, 0,1 - 200ml	Stück	70,00 €	
1101948	Micro-Pipettierhelfer	Stück	52,00 €	
2063450	Pipettenhütchen, Latex, f. Tropfpipetten; Gummihütchen	Stück	0,70 €	
1102015	x Saugball, grün 1ml	Stück	1,60 €	
1102017	x Saugball, grau 2ml	Stück	2,00 €	
1102021	x Saugball, blau 10ml	Stück	5,75 €	
2063939	Pipettierball Flip, rot (Peleusball FLIP)	Stück	5,00 €	
2063940	Pipettierball Standard, bis 25ml (Peleusball standard)	Stück	5,00 €	
2063950	Pipettierball Universal, über 25ml (Peleusball universal)	Stück	5,00 €	
1102020	pi-pump bis 0,2ml	Stück	11,00 €	
1102022	pi-pump bis 2ml	Stück	9,75 €	
1102022a	Ersatzdichtungen für pi-pump bis 2ml, Pack mit 10 Stück	Pack	5,00 €	
1102022b	Ersatzkonus für pi-pump alle Größen, Pack mit 10 Stück	Pack	20,00 €	
1102023	pi-pump bis 10ml	Stück	9,75 €	
1102023a	Ersatzdichtungen f. pi-pump bis 10ml, Pack m. 10 Stück	Pack	7,00 €	
1102025	pi-pump bis 25ml	Stück	11,75 €	
1102025a	Ersatzdichtungen f. pi-pump bis 25ml, Pack m. 10 Stück	Pack	10,00 €	

1102029	Pipetus JUNIOR, manuell	Stück	200,00 €
1102030	AKKU-Pipettierhilfe 0,1-100ml komplett mit 4 Filtern und Ladegerät	Stück	425,00 €
1102031	Pipetus elektrisch, Standard, 0,1...100ml, o. Zusatzfilter	Stück	350,00 €
1102031-gf	Pipetus elektrisch Standard, 0,1...100ml, mit Zusatzfilter auf dem Pumpenteil	Stück	425,00 €
1102031a	Rundfilter Set 5xErsatzmembranfilter 0,2µm	Stück	50,00 €



Mikroliterpipetten				
1102032	Mikroliterpipette 0,2ml Fixvolumen	Stück	86,00 €	
1102033	Mikroliterpipette 1ml Fixvolumen	Stück	86,00 €	
1102034	Mikroliterpipette 5ml Fixvolumen	Stück	95,00 €	
1102038	Mikroliterpipette digital 10-100µl variabel	Stück	70,00 €	
1102037	Mikroliterpipette digital 20-200µl variabel	Stück	70,00 €	
1102039	Mikroliterpipette digital 100-1000µl variabel	Stück	70,00 €	
1102040	x Mikroliterpipette digital 1000-5000µl variabel	Stück	71,00 €	
1102041	Mikroliterpipette 2-10ml variabel	Stück	87,00 €	
11020420	x Pipettenspitzen bis 10µl, kristall, Packung mit 100 Stück	Pack	3,00 €	
11020421	Pipettenspitzen bis 200µl, gelb, Packung mit 1000 Stück	Pack	9,50 €	
11020422	Pipettenspitzen bis 1000µl, blau, Packung m. 1000 Stück	Pack	10,00 €	
11020423	Pipettenspitzen 1-5ml, weiß, Packung mit 100 Stück	Pack	16,00 €	
11020424	Pipettenspitzen bis 10ml, farblos, Packung mit 100 Stück	Pack	25,00 €	

11020420



11020421



Artikel Nr.	Artikelbezeichnung	Einheit	Einzelpreis	Stand 26.03.25 Irrtum und Änderungen vorbehalten
-------------	--------------------	---------	-------------	---

Pipetenaufbewahrung, Pipettenständer

1102043	Pipettenständer für 3 Pipetten	Stück	47,50 €
1102044	Pipettenständer für 5 Pipetten	Stück	47,50 €

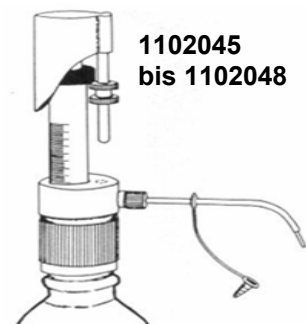

Dispenser, Dispensette

1102045	x	Dispenser 0,4 - 2ml	Stück	245,00 €
11020455		Dispenser 0,5 - 5,0ml:0,10	Stück	245,00 €
1102046		Dispenser 1,0 - 10,0ml:0,20	Stück	245,00 €
1102047		Dispenser 2,5 - 25,0ml:0,50	Stück	360,00 €
1102048		Dispenser 5 - 50,0ml:1,0	Stück	390,00 €
1102049		Dispenser 25 - 100ml:2,0	Stück	490,00 €
1102050		Dispenser 25 - 250ml:5,0	Stück	1.175,00 €

Büretten

1102064	x	Bürette Schellbach gerader Glashahn, 10ml/0,1	Stück	10,00 €
1102073		Bürette Schellbach gerader Glashahn, 50ml/0,1	Stück	26,00 €
1102075		Bürette Schellbach gerader PTFE-Hahn 10ml/0,02	Stück	26,00 €
1102076		Bürette Schellbach gerader PTFE-Hahn 25ml/0,05	Stück	26,00 €
1102077		Bürette Schellbach gerader PTFE-Hahn 50ml/0,1	Stück	26,00 €
1102078	x	Bürette Klarglas, seitlicher Hahn, 10ml/0,1	Stück	10,00 €
1102089		Bürette Schellbach seitlicher Hahn, 10ml/0,02	Stück	30,00 €
1102093		Bürette Schellbach seitlicher Hahn, 25ml/0,05	Stück	30,00 €
1102097		Bürette Schellbach seitlicher Hahn, 50ml/0,1	Stück	30,00 €
1102100		Bürette Schellbach seitr. PTFE-Spindelhahn, 10ml/0,02	Stück	30,00 €
1102101		Bürette Schellbach seitr. PTFE-Spindelhahn, 25ml/0,1	Stück	30,00 €
1102102		Bürette Schellbach seitr. PTFE-Spindelhahn, 50ml/0,1	Stück	30,00 €
1102107		NS-Küken Glas, seitlicher Hahn	Stück	15,00 €
1102107ptfe		NS-Küken Teflon PTFE, seitlicher Hahn	Stück	15,00 €
1102108		NS-Küken Glas, ger. Hahn, NS12,5 - Bohrung 2,5mm	Stück	10,00 €
1102110		Ersatz-O-Ringe für Glashähne, Packung = 10 Stück	Pack	2,50 €
1102111		Ersatzverschraubung für Hahnküken 3-teilig	Stück	2,50 €
1102140		Bürette nach Schilling 10ml	Stück	52,00 €
1102141		Bürette nach Schilling 25ml	Stück	52,00 €
1102142		Bürette nach Schilling 50ml	Stück	53,00 €
1102143		Ersatz-Auslaufspitzen aus Glas, mit Silikonschlauch, 10 Stück	Pack	25,00 €
1102149	x	Büretten- und Thermometerlupe 3x (zum Anklemmen)	Stück	11,00 €

1102064 bis

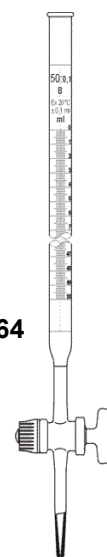

1102089 bis 1102097



1102100 bis 1102102



1102140 bis



Bürette aus Kunststoff

1180377		Bürette aus PMMA m.geradem PTFE-Steckhahn 50ml:0,1	Stück	63,00 €
---------	--	--	-------	---------

Artikel Nr.	Artikelbezeichnung	Einheit	Einzelpreis	Stand 26.03.25 Irrtum und Änderungen vorbehalten
Aräometer				
1102151	x Aräometer 30 - 100Bé, Glasur	Stück	12,00 €	
1102152	Aräometer 0 - 70Bé, Glasur	Stück	12,50 €	
1102153	x Aräometer 0 - 50Bé, Glasur	Stück	4,00 €	
1102156	x Aräometer 40 - 70Bé	Stück	5,00 €	
1102157	x Aräometer 50 - 65Bé	Stück	3,00 €	
1102158	x Aräometer 0 - 30Bé	Stück	5,00 €	
1102159	x Aräometer 24 - 29Bé	Stück	8,00 €	
1102171	Aräometer 0,700 - 0,850:0,005; 180mm (20°C)	Stück	23,50 €	
1102172	Aräometer 0,850 - 1,000:0,005; 180mm (20°C)	Stück	15,00 €	
1102173	Aräometer 1,000 - 1,250:0,005; 180mm (20°C)	Stück	15,00 €	
1102174	Aräometer 1,250 - 1,500:0,005; 180mm (20°C)	Stück	15,50 €	
1102175	Aräometer 1,500 - 1,750:0,005; 180mm (20°C)	Stück	29,00 €	
1102176	Aräometer 1,750 - 2,000:0,005; 180mm (20°C)	Stück	29,00 €	
1102181	Universal-Aräometer 0,7 - 2,0, ohne Thermometer, 200mm lang	Stück	21,00 €	
1102185a	Aräometer 0,600 - 0,700 : 0,001, 300mm lang	Stück	12,50 €	
1102185b	Aräometer 0,700 - 0,800 : 0,001, 300mm lang	Stück	10,00 €	
1102185c	Aräometer 0,800 - 0,900 : 0,001, 300mm lang	Stück	10,00 €	
1102185d	Aräometer 0,900 - 1,000 : 0,001, 300mm lang	Stück	10,00 €	
1102185e	Aräometer 1,000 - 1,100 : 0,001, 300mm lang	Stück	11,00 €	
1102185f	Aräometer 1,100 - 1,200 : 0,001, 300mm lang	Stück	12,00 €	
1102185g	Aräometer 1,200 - 1,300 : 0,001, 300mm lang	Stück	12,50 €	
1102185h	Aräometer 1,300 - 1,400 : 0,001, 300mm lang	Stück	12,50 €	
1102185i	Aräometer 1,400 - 1,500 : 0,001, 300mm lang	Stück	13,50 €	
1102185j	Aräometer 1,500 - 1,600 : 0,001, 300mm lang	Stück	13,50 €	
1102185k	Aräometer 1,600 - 1,700 : 0,001, 300mm lang	Stück	18,00 €	
1102187	x Aräometer 1,300 - 1,600, 300mm lang	Stück	5,00 €	
1102190	x Aräometer 1,290 - 1,410, 250mm lang	Stück	5,00 €	
1102201	x Aräometer 1,300 - 1,700, o. Thermometer, 300mm lang	Stück	5,00 €	
1102205	x Aräometer 0 - 50:1/1 Bé, Kalilauge, 250mm	Stück	5,00 €	
1102207	x Aräometer 0 - 27%, Natronlauge, 250mm	Stück	5,00 €	
1102209	x Aräometer 0 - 39%, Salzsäure, 270mm	Stück	5,00 €	
1102219	x Aräometer 1,000 - 1,500, mit Thermometer mit Alkoholfüllung, 175mm	Stück	7,00 €	
1102221	x Milchprüfer nach Bischoff, 280mm	Stück	5,00 €	
1102222	Akku-Säureprüfer kplt. mit Glaszylinder, Standardmodell	Stück	9,75 €	
1102225	Mostwaage nach Oechsle 0 - 130° ohne Thermometer	Stück	13,00 €	
1102233	Alkoholometer 0 - 100% ohne Thermometer, nach R+Tr.	Stück	9,75 €	
1102237	Alkoholometer 0 - 100% mit Thermometer, Hg-frei	Stück	29,50 €	

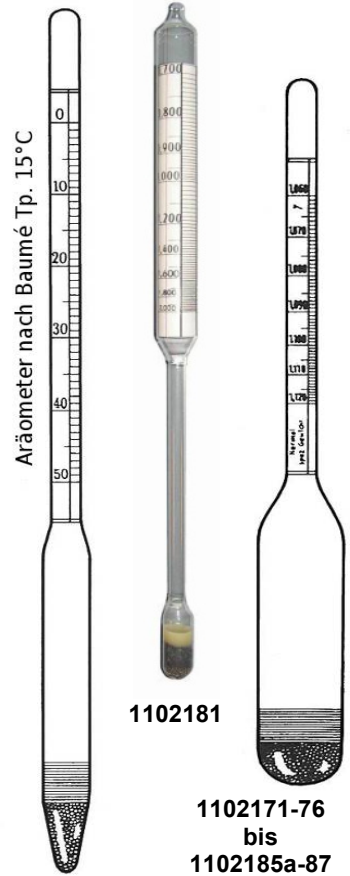

Aräometer nach Baumé Tp. 15°C

1102151 bis 1102159

1102181

1102171-76 bis 1102185a-87

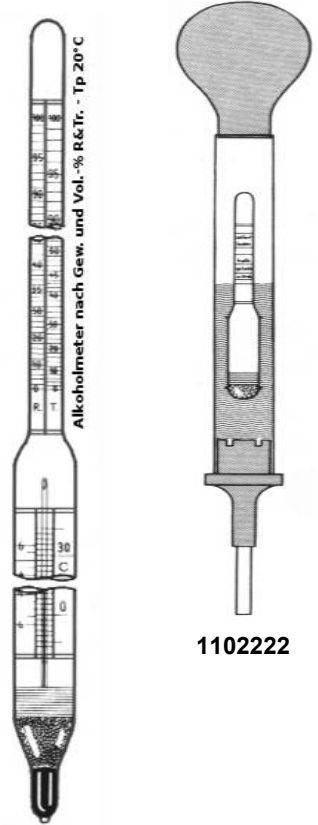
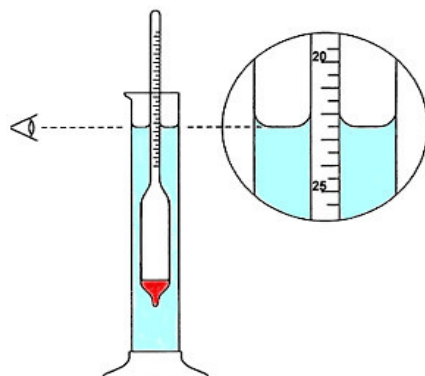

1102237

1102222

Artikel Nr.	Artikelbezeichnung	Einheit	Einzelpreis	Stand 26.03.25 Irrtum und Änderungen vorbehalten
-------------	--------------------	---------	-------------	--

Thermometer (quecksilberfrei!)

Rührthermometer mit verstärkter Spitze

1102238	Rührthermometer -30...+50°C:1°, rote Spezialfüllung	Stück	25,00 €
1102239	Rührthermometer -10...+110°C:1°, rote Spezialfüllung	Stück	17,50 €
1102239-150	Rührthermometer -10...+150°C:1°, rote Spezialfüllung	Stück	17,50 €
1102240	Rührthermometer -10...+250°C:1°, blaue Spezialfüllung	Stück	25,00 €

Chemische Thermometer

1102246	Chemisches Thermometer -10...+110°C:1°,rote Spezialf.	Stück	2,75 €
1102250	Chemisches Thermometer -10...+150°C:1°,rote Spezialf.	Stück	3,25 €
1102254	Chemisches Thermometer -10...+250°C:1°,rote Spezialf.	Stück	18,50 €

Stab-Thermometer (auch als Rührthermometer verwendbar)

1102260	Stab-Thermometer -30...+50°C:1°, rote Spezialfüllung	Stück	16,50 €
1102261	Stab-Thermometer -10...+110°C:0,5°, grüne Spezialf.	Stück	14,50 €
1102262	Stab-Thermometer -10...+110°C:1°, grüne Füllung	Stück	13,00 €
1102263	Stab-Thermometer -10...+150°C:1°, grüne Füllung	Stück	13,00 €
1102264	Stab-Thermometer -10...+250°C:1°, grüne Füllung	Stück	19,00 €
1102265	Stab-Thermometer -10...+360°C:2°, grüne Füllung	Stück	22,25 €
1102295	Stab-Thermometer -10...+100°C:1°, rote Füllung	Stück	2,75 €

Stockthermometer

1102345	Stockthermometer -5...+150°C:1°, Unterteil ca. 150mm	Stück	35,50 €
1102349	Stockthermometer -5...+250°C:2°, Unterteil ca. 150mm	Stück	46,00 €
1102358	Stock-Feinthermometer -10...+50°C:0,1°, Unterteil ca. 200mm x 7-8mm, rote Spezialfüllung, kalibrierfähig	Stück	55,00 €

Schliff-, Kälte- und Stockthermometer usw.

1102362	Schliffthermometer -10...+150°C:1°, NS14, Alkoholfüllung, Eintauchtiefe 75mm	Stück	43,00 €
1102363	Schliffthermometer -10...+150°C:0,5°, NS14, Alkoholfüll., Eintauchtiefe 75mm	Stück	48,00 €
1102364	Schliffthermometer -10...+250°C:1°, NS14, Alkoholfüllung, Eintauchtiefe 75mm	Stück	53,00 €
1102380	x Schwimmthermometer 0...+50°C (Aquarienthermometer) Hg-frei	Stück	4,00 €
1102390	Zylinderthermometer im Drahtgestell, 0...+100°C:1°, ca. 300x30mm, rote Füllung (Kesselthermometer)	Stück	17,00 €
1102390a	Ersatzthermometer 0...100°C:1°, rote Füllung	Stück	10,00 €
1102407	Thermometerklemme	Stück	11,75 €
1102408	Thermometerhalter	Stück	28,50 €
1102455	x Kältethermometer -50...+50°C:1°, rote Spezialfüllung	Stück	31,00 €
1102457	x Kältethermometer -100...+30°C:1°, rote Spezialfüllung	Stück	41,50 €
1102461	x Kältethermometer -200...+30°C:1°, blaue Spezialfüllung	Stück	66,50 €
1102465	x Kälte-Stockthermometer -85...+50°C, rote Spezialfüllung, Unterteil ca. 200mm	Stück	15,00 €
1102484	Taschethermometer -10...+100°C:1°, rote Spezialfüllung, in Schutzhülse	Stück	4,10 €
1102485	x Demonstrationsthermometer -50...+150°C:1°, Ø 23/9x600mm lang, rote Spezialfüllung	Stück	86,00 €
1102486	x Stockthermometer 0...+160°C:1°, Unterteil ca. Ø8x255mm, Gesamtlänge: ca. 490mm, rote Spezialfüllung	Stück	30,50 €
1102487	x Stockthermometer -30...+50°C:1°C, Unterteil ca. Ø8x300mm, Gesamtlänge ca. 535mm, rote Spezialfüllung	Stück	44,00 €
1102489	x Projektionsthermometer -50...+100°C:1°, ca. Ø8/23x250mm, blauschwarze Spezialfüllung	Stück	15,00 €
1102493	x Projektionsthermometer -40...+50°C:1°, ca. Ø8/23x250mm, blauschwarze Spezialfüllung	Stück	15,00 €

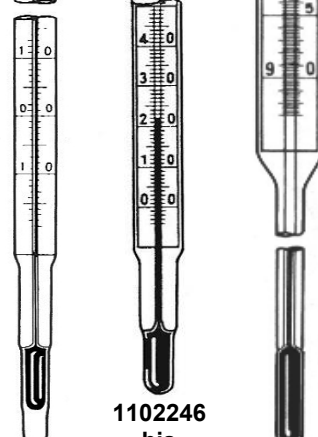
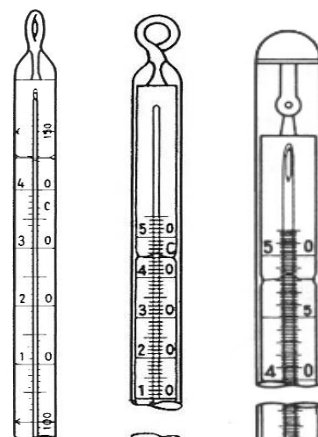

1102238 bis 1102239

1102246 bis 1102254

1102345 bis 1102349

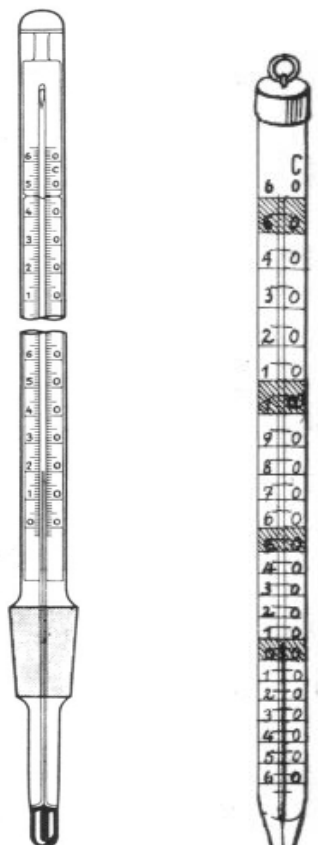

1102362 bis 1102364

1102485

Artikel Nr.	Artikelbezeichnung	Einheit	Einzelpreis	Stand 26.03.25 Irrtum und Änderungen vorbehalten
-------------	--------------------	---------	-------------	---

Schöpf-, und Erdbodenthermometer

1102495	Wasser-Schöpfthermometer 0...+50°C:0,5°, zur Bestimmung der Tiefentemperatur, rote Spezialfüllung, in Messingfassung mit Schöpfgefäß Ø32x70mm, Gesamtlänge ca. 270mm	Stück	80,00 €
1102496	Senkleine 10mtr. lang mit 50-cm-Markierungen	Stück	26,00 €
1102550	Erdbodenthermometer -5...+83°C:1°, einfache Ausführung, Ø15x330mm, in Kunststoffassung, rote Spezialfüllung	Stück	6,00 €
1102560	Erdbodenthermometer -38...+50°C:1°, komplett montiert, Oberteil mit Handgriffen aus Messing, rote Spezialfüllung, Bodendorn Ø15x300mm, Gesamtlänge ca. 565mm	Stück	210,00 €

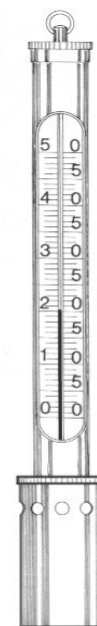

1102495

Zimmerthermometer

1102537	Zimmerthermometer -15...+50°C:1°, blaue Spezialfüllung, auf Holz	Stück	2,75 €
1102538	Schulthermometer -10...+100°C:1°, blau Spezialfüllung, mit 3 Skalen: R, °C, F, auf Holz	Stück	3,75 €
1102539	Maximum-Minimum Thermometer -30...+50°C:1°, rote Spezialfüllung	Stück	9,50 €
1102540	Maximum-Minimum Thermometer -25...+70°C:1°, elektronisch, inkl. Batterie	Stück	8,75 €
1102541	Innen-Außenthermometer -40...+50°C:1°, mit Außenfühler	Stück	25,00 €
1102545	x Kellerthermometer -50...+20°C:1°, blau Spezialfüllung	Stück	3,00 €

Glashähne

1102970	x Einweghahn NS12 gerade, Biegerohr Ø 8mm, Schenkel ca. 5cm	Stück	11,00 €
1102971	x Einweghahn NS12 gerade, Kapillarrohr Ø 8mm, Schenkel ca. 9-10cm	Stück	18,50 €
1102972	x Einweghahn NS12 rechtwinklig, Biegerohr Ø 8mm, Schenkel ca. 9-10cm	Stück	20,00 €
1102973	x Einweghahn NS12 rechtwinklig, Kapillarrohr Ø 8mm, Schenkel ca. 8-12cm	Stück	20,00 €
1102974	x Einweghahn NS12 stumpfwinklig, Biegerohr Ø 8mm, Schenkel ca. 9-10cm	Stück	20,00 €
1102975	x Einweghahn NS12 stumpfwinklig, Kapillarrohr Ø 8mm, Schenkel ca. 9-10cm	Stück	20,00 €
1102976	Dreiweghahn NS14 T-Form, Biegerohr Ø 8mm, Schenkel ca. 10cm	Stück	20,00 €
1102977	Dreiweghahn NS14 T-Form, Kapillarrohr Ø 8mm, Schenkel ca. 10cm	Stück	25,00 €
1102978	Stellungstäfelchen für Dreiweghähne	Stück	6,50 €
1102981	Zeiweghahn NS14, Biegerohr Ø 8mm, Schenkel ca. 10cm	Stück	32,00 €
1102985	Zeiweghahn NS14, Kapillarrohr Ø 8mm, Schenkel ca. 10cm	Stück	49,00 €
1102993	x Dreiweghahn 120° (Czako-Hahn) NS14, Kapillarrohr Ø 8mm, Schenkel ca. 10cm	Stück	20,00 €
1102994	x Dreiweghahn 120° (Czako-Hahn) NS19, Biegerohr Ø 10mm, Schenkel ca. 10-12cm	Stück	20,00 €
1102995	x Dreiweghahn NS21 T-Form, Biegerohr Ø 11mm, Schenkel ca. 12cm	Stück	20,00 €
1102996	x Einweghahn NS21, Biegerohr Ø 10mm, 6mm Bohrung, Schenkel ca. 11cm	Stück	20,00 €
1102997	x Dreiweghahn NS12 mit Hohlschwanzstopfen, Biegerohr Ø 8mm, Schenkel ca. 10cm	Stück	20,00 €
1103001	x Dreiweghahn NS14, mit Hohlschwanzstopfen, Kapillarrohr Ø 8mm, Schenkel ca. 11-12cm	Stück	21,00 €
1103003	Ablaufhahn für Abklärflaschen, Hahnbohrung 4mm	Stück	39,00 €

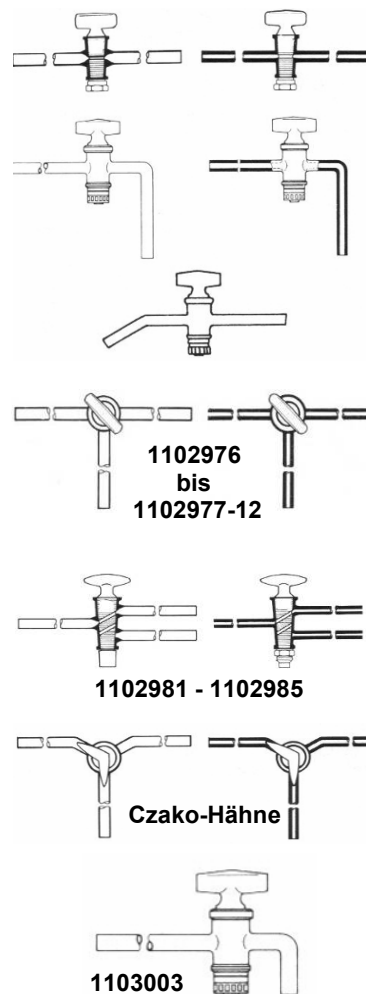

1102976 bis 1102977-12

1102981 - 1102985

Czako-Hähne

1103003

Artikel Nr.	Artikelbezeichnung	Einheit	Einzelpreis	Stand 26.03.25 Irrtum und Änderungen vorbehalten
-------------	--------------------	---------	-------------	---

Scheidetrichter

Hinweis: Alle Scheidetrichter mit PTFE-Küken sind auch graduiert lieferbar:
Aufpreis 8,50 EUR/Stück

1103005-ptfe	Scheidetrichter nach SQUIBB 50ml mit PTFE-Küken und PE-Stopfen	Stück	27,50 €
1103006	Scheidetrichter nach SQUIBB 100ml mit PTFE-Küken und PE-Stopfen	Stück	29,00 €
1103007	Scheidetrichter nach SQUIBB 250ml mit PTFE-Küken und PE-Stopfen	Stück	35,00 €
1103007grad	Scheidetrichter nach SQUIBB 250ml graduiert, mit PTFE-Küken und PE-Stopfen	Stück	45,00 €
1103008	Scheidetrichter nach SQUIBB 500ml mit PTFE-Küken und PE-Stopfen	Stück	40,00 €
1103008grad	Scheidetrichter nach SQUIBB 500ml graduiert, mit PTFE-Küken und PE-Stopfen	Stück	52,50 €
1103009	Scheidetrichter nach SQUIBB 1000ml mit PTFE-Küken und PE-Stopfen	Stück	51,00 €
1103011	Scheidetrichter nach SQUIBB 2000ml mit Olive, Schlauchansatz, Quetschhahn und PE-Stopfen	Stück	55,00 €
1103020	Assimilationsglocke mit Hahn	Stück	40,00 €

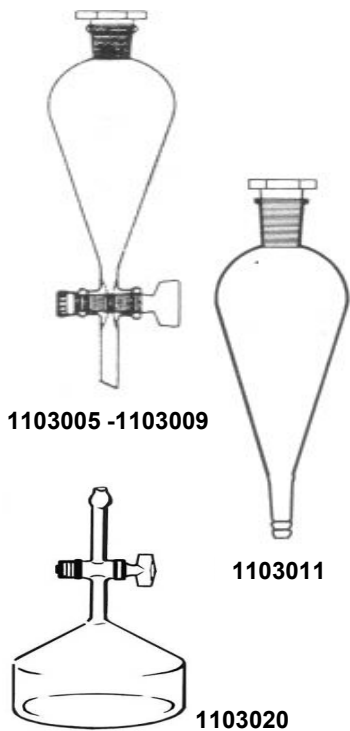

Trichterrohre und Tropftrichter

1103023	x	Trichterrohr zylindrisch ca. 100ml, 210+30x Ø 40/10mm	Stück	1,50 €
1103025	x	Trichterrohr zylindrisch StB19, Ø 7mm, 200+50+50mm, 1x rechtwinklig gebogen (auch Reaktionsrohr)	Stück	4,00 €
1103029	x	Trichterrohr zylindrisch StB34, Ø 7mm, 150-180+220mm, 100ml	Stück	5,00 €
1103030	x	Trichterrohr zylindrisch StB34, Ø 7mm, 150+50+140mm, spitzwinklig gebogen, 75ml	Stück	5,00 €
1103037	x	Tropftrichter StB29, 50ml, zylindrisch mit NS-Glashahn, ca. 330mm	Stück	17,50 €
1103041	x	Tropftrichter StB29, 100ml, zylindrisch mit NS-Glashahn, ca. 340mm	Stück	17,50 €
1103045	x	Tropftrichter StB29, 50ml, Rohr 2x gebogen, zylindrisch mit NS-Glashahn	Stück	10,00 €
1103057	x	Tropftrichter zylindrisch mit NS-Glashahn StB29, 50ml, Kapillarrohr	Stück	10,00 €

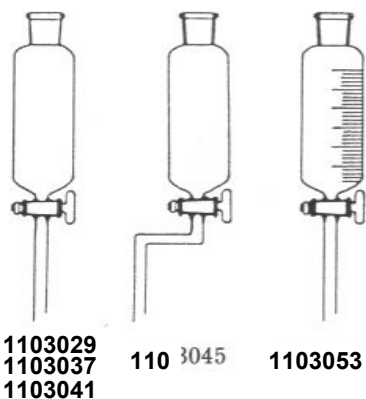

Tropftrichter (Scheidetrichter) zylindrisch

1103064		Tropftrichter NS19, 50ml, zylindrisch, mit NS-Glashahn und PE-Stopfen	Stück	27,50 €
1103065		Tropftrichter NS19, 100ml, zylindrisch, mit NS-Glashahn und PE-Stopfen	Stück	30,00 €
1103066		Tropftrichter NS29, 250ml, zylindrisch, mit NS-Glashahn, und PE-Stopfen	Stück	40,00 €
1103069		Tropftrichter NS19, 50ml, graduiert, zylindrisch, mit NS-Glashahn und PE-Stopfen	Stück	40,00 €
1103061	x	Tropftrichter NS29, 50ml, Kapillarrohr, graduiert, zylindrisch mit NS-Glashahn	Stück	10,00 €
1103073		Tropftrichter NS19, 100ml, graduiert, zylindrisch, mit NS-Glashahn und PE-Stopfen	Stück	40,00 €
1103053	x	Tropftrichter NS29, 100ml graduiert, zylindrisch, mit NS-Glashahn und PE-Stopfen	Stück	15,00 €
1103074		Tropftrichter NS29, 250ml, graduiert, zylindrisch, mit NS-Glashahn und PE-Stopfen	Stück	50,00 €
1103076		Tropftrichter NS19, 50ml, mit Druckausgleich, zylindrisch, mit NS-Glashahn und PE-Stopfen	Stück	45,00 €
1103077	x	Tropftrichter NS19, 100ml, mit Druckausgleich, zylindrisch, mit NS-Glashahn und PE-Stopfen	Stück	50,00 €

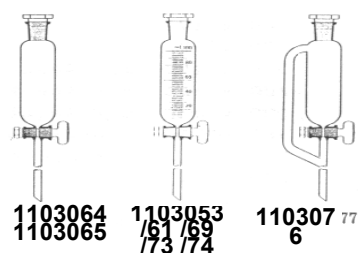

Artikel Nr.	Artikelbezeichnung	Einheit	Einzelpreis	Stand 26.03.25 Irrtum und Änderungen vorbehalten
Tropftrichter (Scheidetrichter) zylindrisch				
1103078	Tropftrichter NS29, 250ml, mit Druckausgleich, zylindrisch, mit NS-Glashahn und PE-Stopfen	Stück	56,00 €	
1103084	Tropftrichter NS19, 50ml, birnenförmig, mit NS-Glashahn und PE-Stopfen	Stück	42,50 €	
1103085	Tropftrichter NS19, 100ml, birnenförmig, mit NS-Glashahn und PE-Stopfen	Stück	32,50 €	
1103089	Tropftrichter NS19, 250ml, birnenförmig, mit NS-Glashahn und PE-Stopfen	Stück	40,00 €	
1103090	Tropftrichter NS29, 500ml, birnenförmig, mit NS-Glashahn und PE-Stopfen	Stück	49,00 €	
1103097	Tropftrichter NS19, 100ml, mit Tropfspitze, birnenförmig, mit NS-Glashahn und PE-Stopfen	Stück	72,00 €	
1103101	x Glockenrichter Ø 40mm, Ablauf Ø 6x390mm	Stück	8,50 €	

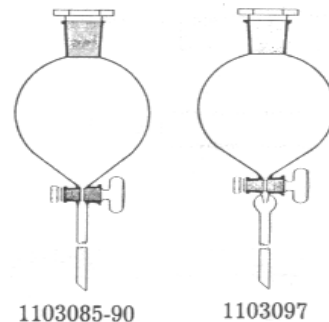



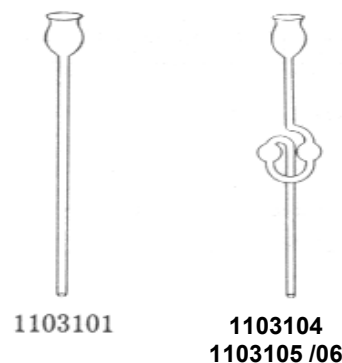



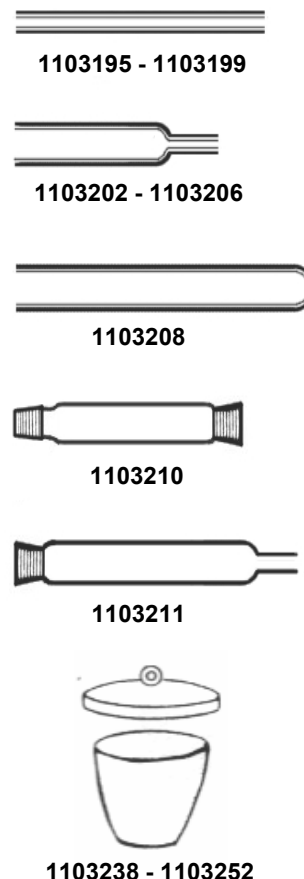

Sicherheitsgärröhrchen und Zubehör				
1103102	Gummistopfen o.Ø 21mm, 1 Bohrung Ø 11mm (für Gärröhrchen groß)	Stück	1,50 €	
1103103	Gummistopfen o.Ø 31mm, 1 Bohrung Ø 10mm (für Gärröhrchen groß)	Stück	2,25 €	
1103103-11	Gummistopfen o.Ø 31mm, 1 Bohrung Ø 11mm (für Gärröhrchen groß)	Stück	2,25 €	
1103104	Sicherheitsgärrohr groß Ø 10mm	Stück	3,00 €	
1103105	Sicherheitsgärrohr normal Ø 8mm	Stück	9,50 €	
1103106	Sicherheitsgärrohr klein Ø 6mm	Stück	3,25 €	
1103107	Gummistopfen o.Ø 21mm, 1 Bohrung Ø 6mm (für Gärröhrchen klein)	Stück	1,50 €	
1103108	Gummistopfen o.Ø 31mm, 1 Bohrung Ø 6mm (für Gärröhrchen klein)	Stück	2,25 €	
1103109	Gärröhrchen aus Kunststoff Ø 10mm	Stück	2,50 €	

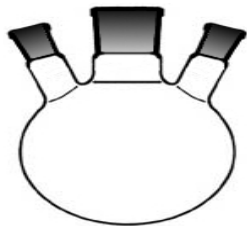

Artikel aus Quarzglas				
1103208	x Quarzrohr i.Ø 15 x 300mm, einseitig geschlossen, Außen-Ø 19mm	Stück	17,50 €	
1100654	Reagenzglas Quarzglas Ø 18 x 180mm	Stück	27,50 €	
1100655	Reagenzglas Quarzglas Ø 20 x 180mm	Stück	45,00 €	
1100656	Reagenzglas Quarzglas Ø 30 x 200mm	Stück	65,00 €	
1103195	Quarzrohr Ø 8mm, i.Ø 6 x 200mm	Stück	12,00 €	
1103197	x Quarzrohr Ø 10mm, i.Ø 8 x 120mm	Stück	5,00 €	
1103199	x Quarzrohr i.Ø 19 x 150mm	Stück	7,50 €	
1103206	x Quarzrohr i.Ø 15 x 200mm Ansatzrohr	Stück	20,00 €	
1103204	x Quarzrohr i.Ø 19 x 200mm Ansatzrohr	Stück	20,00 €	
1103202	x Quarzrohr i.Ø 19 x 300mm Ansatzrohr	Stück	20,00 €	
1103209	x Quarzrohr i.Ø 19 x 200mm, 2 x StB19	Stück	32,00 €	
1103210	x Quarzrohr i.Ø 15 x 200mm, mit Kern + Hülse NS14	Stück	34,00 €	
1103211	x Quarzrohr i.Ø 19 x 200mm, mit Hülse NS19 und Ansatzrohr Ø 8mm	Stück	40,00 €	
1103230	Rundkolben Quarz 100ml	Stück	57,00 €	
1103234	Becherglas Quarz 50ml	Stück	31,00 €	
1103236	Becherglas Quarz 100ml	Stück	45,00 €	
1103238	Abdampfschale Quarz 10ml	Stück	20,00 €	
1103248	Deckel für Ø 45mm	Stück	35,00 €	
1103250	Schmelztiegel Quarz 15ml	Stück	20,00 €	
1103252	Deckel für Ø 35mm, zu 1103250	Stück	25,00 €	

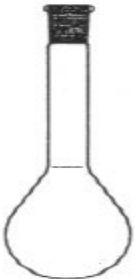

Artikel Nr.		Artikelbezeichnung	Einheit	Einzel- preis	Stand 26.03.25 Irrtum und Änderungen vorbehalten
Schliffgeräte NS 29					
1101050	x	Glocke mit Hals NS 29, Ø 150 x 250mm	Stück	125,00 €	
1101747	x	Erlenmeyerkolben 300ml mit Absaugstutzen und Einwurfvorrichtung NS29	Stück	45,00 €	
1103254		Rundkolben Hülse NS29, 50ml	Stück	6,00 €	 1103254 bis 1103270
1103257		Rundkolben Hülse NS29, 100ml	Stück	6,00 €	
1103261		Rundkolben Hülse NS29, 250ml	Stück	7,50 €	 1103271 bis 1103282
1103265		Rundkolben Hülse NS29, 500ml	Stück	10,00 €	
1103269		Rundkolben Hülse NS29, 1000ml	Stück	14,50 €	
1103270		Rundkolben Hülse NS29, 2000ml	Stück	28,50 €	
1103271		Stehkolben Hülse NS29, 50ml	Stück	6,50 €	
1103272		Stehkolben Hülse NS29, 100ml	Stück	7,00 €	
1103273		Stehkolben Hülse NS29, 250ml	Stück	9,50 €	
1103277		Stehkolben Hülse NS29, 500ml	Stück	11,00 €	
1103281		Stehkolben Hülse NS29, 1000ml	Stück	15,00 €	
1103282		Stehkolben Hülse NS29, 2000ml	Stück	27,00 €	
1103283		Zweihalsrundkolben 100ml Hülse NS29, schräger Seitenhals Hülse NS14	Stück	9,75 €	 1103283
1103284		Zweihalsrundkolben 250ml Hülse NS29, schräger Seitenhals Hülse NS14	Stück	12,25 €	
1103285		Zweihalsrundkolben 500ml Hülse NS29, schräger Seitenhals Hülse NS14	Stück	15,70 €	
1103286		Zweihalsrundkolben 1000ml Hülse NS29, schräger Seitenhals Hülse NS14	Stück	26,00 €	
1103287		Zweihalsrundkolben 2000ml Hülse NS29, schräger Seitenhals Hülse NS14	Stück	68,00 €	
1103288		Zweihalsrundkolben 1000ml Hülse NS29, gerader Seitenhals Hülse NS29	Stück	51,00 €	
1103293		Dreihalsrundkolben 100ml, Hülse NS29, 2x schräge Seitenhülse Hülse NS14	Stück	13,50 €	 1103293
1103294		Dreihalsrundkolben 250ml, Hülse NS29, 2x schräge Seitenhülse Hülse NS14	Stück	16,00 €	
1103297		Dreihalsrundkolben 500ml, Hülse NS29, 2x schräge Seitenhülse Hülse NS14	Stück	19,70 €	
1103301		Dreihalsrundkolben 1000ml, Hülse NS29, 2x schräge Seitenhülse Hülse NS14	Stück	31,00 €	
1103302		Dreihalsrundkolben 2000ml, Hülse NS29, 2x schräge Seitenhülse Hülse NS14	Stück	88,00 €	
1103290		Dreihalsrundkolben 250ml, 3x Hülse NS29, schräge Hälse	Stück	43,00 €	 1103325 bis 1103329
1103291		Dreihalsrundkolben 500ml, 3x Hülse NS29, schräge Hälse	Stück	52,00 €	
1103295		Dreihalsrundkolben 1000ml, 3x Hülse NS29, schräge Hälse	Stück	60,00 €	
1103292		Dreihalsrundkolben 1000ml, 3x Hülse NS29, gerade Hälse	Stück	83,00 €	
1103303		Dreihalsrundkolben 2000ml, 3x Hülse NS29, gerade Hälse	Stück	110,00 €	
1103304		Erlenmeyerkolben Hülse NS29, 50ml	Stück	7,50 €	 1103304 bis 1103322 und 1103335
1103305		Erlenmeyerkolben Hülse NS29, 100ml	Stück	7,75 €	
1103309		Erlenmeyerkolben Hülse NS29, 200ml	Stück	10,00 €	
1103310		Erlenmeyerkolben Hülse NS29, 250ml	Stück	10,00 €	
1103313		Erlenmeyerkolben Hülse NS29, 300ml	Stück	10,75 €	
1103317		Erlenmeyerkolben Hülse NS29, 500ml	Stück	11,75 €	
1103321		Erlenmeyerkolben Hülse NS29, 1000ml	Stück	18,50 €	
1103322		Erlenmeyerkolben Hülse NS29, 2000ml	Stück	25,00 €	
1103325		Erlenmeyerkolben NS29, 300ml, mit Seitenstutzen	Stück	42,00 €	
1103329		Erlenmeyerkolben NS29, 500ml, mit Seitenstutzen	Stück	46,00 €	
1103317-45		Erlenmeyerkolben DURAN Hülse NS45, 500ml	Stück	15,00 €	
1103335		Erlenmeyerkolben Hülse NS45, 1000ml	Stück	16,50 €	

Artikel Nr.		Artikelbezeichnung	Einheit	Einzelpreis	Stand 26.03.25 Irrtum und Änderungen vorbehalten	
Schliffgeräte NS 29						
1103336	x	Flabovakolben Hülse NS29, 100ml	Stück	5,00 €	 <p>1103336 bis 1103341</p>	
1103341	x	Flabovakolben Hülse NS29, 500ml	Stück	10,00 €		
1103357	x	Kjeldahlkolben NS29, 1000ml (kurzer Hals)	Stück	7,00 €		
1103369	x	Kjeldahlkolben NS29, 1000ml, mit Seitenstutzen Ø8mm (kurzer Hals)	Stück	8,00 €		
1103373	x	Kjeldahlkolben NS29, 250ml, mit Destillierrohr Ø8x200mm	Stück	11,00 €		 <p>1103353 -57</p>
1103377	x	Kjeldahlkolben NS29, 500ml, mit Destillierrohr Ø8x200mm	Stück	11,00 €		
1103382	x	Rundkolben NS29, 500ml, mit Destillierrohr Ø8x200mm	Stück	12,50 €		
1103383	x	Rundkolben NS29, 1000ml, mit Destillierrohr Ø8x200mm	Stück	15,00 €		
1103385		Gaswaschflaschenunterteil NS29, 100ml	Stück	17,00 €		
1103389		Gaswaschflaschenunterteil NS29, 250ml	Stück	21,00 €		
1103393		Gaswaschflaschenunterteil NS29, 500ml	Stück	31,00 €		
1103394		Gaswaschflaschenunterteil NS29, 1000ml	Stück	11,50 €		
1103397		Gaswaschflaschenaufsatz NS29, nach Drechsel	Stück	12,50 €	 <p>1103369</p>  <p>1103373 -77</p>	
1103401		Gaswaschflaschenaufsatz NS29, mit Fritte P1	Stück	31,50 €		
1103405		Gaswaschflaschenaufsatz NS29, nach Müncke	Stück	17,00 €		
1103406	x	Gaswaschflaschenaufsatz NS29, mit Schraubverschluss GL18/8	Stück	15,00 €		
1103410	x	Reagenzglas Ø42x400mm, NS29, mit Seitenolive	Stück	11,00 €		
1103417		Reagenzglas Ø30x200mm, NS29	Stück	11,00 €		
1103418		Reagenzglas Ø30x200mm, NS29, mit Seitenrohr Ø8mm	Stück	11,00 €		
1103785		Reagenzglas Ø30x200mm, Hülse Ns29 mit Seitenrohr Ø8mm und NS-Glashahn (Kühlfingerhülse)	Stück	25,00 €		



1103393



1103385 -89



1103397



1103401



11034

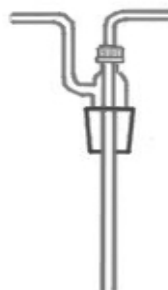

1103406











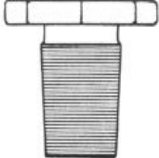
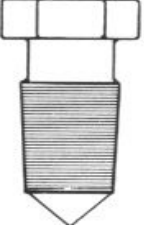

1103419-26



1103427/28

Schraubverbindungen

1103419		Schraubverbindung NS14, GL14/6, für Rohr Ø 6,5mm	Stück	9,75 €
1103420		Schraubverbindung NS19, GL14/6, für Rohr Ø 6,5mm	Stück	13,00 €
1103421		Schraubverbindung NS29, GL14/6, für Rohr Ø 6,5mm	Stück	15,75 €
1103422		Schraubverbindung NS14, GL18/8, für Rohr Ø 7-8mm	Stück	13,75 €
1103423		Schraubverbindung NS19, GL18/8, für Rohr Ø 7-8mm	Stück	13,00 €
1103424		Schraubverbindung NS29, GL18/8, für Rohr Ø 7-8mm	Stück	13,00 €
1103425		Schraubverbindung NS19, GL25/10, für Rohr Ø 9-10mm	Stück	20,00 €
1103426		Schraubverbindung NS29, GL25/10, für Rohr Ø 9-10mm	Stück	20,00 €
1103427	x	Schraubverbindung NS19, GL18/8, mit Seitenrohr Ø8mm	Stück	15,00 €
1103428	x	Schraubverbindung NS29, GL18/8, mit Seitenrohr Ø8mm	Stück	15,00 €

Artikel Nr.	Artikelbezeichnung	Einheit	Einzelpreis	Stand 26.03.25 Irrtum und Änderungen vorbehalten
Glasstopfen und PE-Stopfen NS				
1103430-12	Glasstopfen massiv, NS12,5	Stück	4,00 €	
1103430-14	Glasstopfen massiv, NS14	Stück	4,00 €	
1103430-19	Glasstopfen massiv, NS19	Stück	4,00 €	
1103430-24	Glasstopfen massiv, NS24	Stück	6,00 €	
1103430-29	Glasstopfen massiv, NS29	Stück	6,00 €	
1103430-34	Glasstopfen massiv NS 34, kurz	Stück	22,00 €	
1103430-45	Glasstopfen massiv NS 45	Stück	22,00 €	
1103450-10	Glasstopfen hohl mit Abtropfspitze, NS10	Stück	1,75 €	
1103450-12	Glasstopfen hohl mit Abtropfspitze, NS12,5	Stück	1,75 €	1103460
1103450-14	Glasstopfen hohl mit Abtropfspitze, NS14	Stück	1,75 €	
1103450-19	Glasstopfen hohl mit Abtropfspitze, NS19	Stück	2,00 €	
1103450-24	Glasstopfen hohl mit Abtropfspitze, NS24	Stück	2,50 €	
1103450-29	Glasstopfen hohl mit Abtropfspitze, NS29	Stück	3,00 €	
1103450-45	Glasstopfen hohl mit Abtropfspitze, NS45	Stück	13,00 €	
1103460-07	PE-Stopfen, NS7,5	Stück	0,25 €	
1103460-10	PE-Stopfen, NS10	Stück	0,30 €	
1103460-12	PE-Stopfen, NS12,5	Stück	0,35 €	
1103460-14	PE-Stopfen, NS14	Stück	0,35 €	
1103460-19	PE-Stopfen, NS19	Stück	0,50 €	
1103460-24	PE-Stopfen, NS24	Stück	0,50 €	
1103460-29	PE-Stopfen, NS29	Stück	0,70 €	
1103460-34	PE-Stopfen, NS34,5	Stück	1,00 €	
1103460-45	PE-Stopfen, NS45	Stück	1,25 €	
1103460-60	PE-Stopfen, NS60	Stück	1,75 €	
1103460-85	PE-Stopfen, NS85	Stück	2,50 €	

Schliffgeräte NS 29				
1103489	Übergangsstück, Hülse NS14, Kern NS19	Stück	6,50 €	
1103485	Übergangsstück, Hülse NS14, Kern NS29	Stück	7,00 €	
1103481	Übergangsstück, Hülse NS19, Kern NS14	Stück	7,00 €	
1103477	Übergangsstück, Hülse NS19, Kern NS29	Stück	8,00 €	
1103473	Übergangsstück, Hülse NS29, Kern NS14	Stück	7,20 €	
1103469	Übergangsstück, Hülse NS29, Kern NS19	Stück	7,90 €	
1103493	Übergangsstück, Hülse NS29, Kern NS45	Stück	13,00 €	
1103465	Übergangsstück, Hülse NS45, Kern NS29	Stück	16,00 €	
1103497	Kurzübergangsstück, Hülse NS14, Kern NS19	Stück	32,50 €	
1103501	Kurzübergangsstück, Hülse NS14, Kern NS29	Stück	34,50 €	
1103505	x Kurzübergangsstück, Hülse NS19, Kern NS29	Stück	9,50 €	
1103509	Übergangsstopfen, Kern NS29, gerader Rohransatz Ø 8mm	Stück	6,00 €	
1103513	Übergangsstopfen, Kern NS29, rechtwinkliger Rohransatz Ø 8mm	Stück	5,75 €	
1103514	x Übergangsstopfen, Kern NS29, spitzwinkliger Rohransatz Ø 8mm	Stück	5,50 €	
1103520	x Übergangsstopfen, Kern NS29, gerader Rohransatz Ø 8mm, mit NS-Glashahn	Stück	38,00 €	
1103521	Übergangsstopfen, Kern NS29, rechtwinkliger Rohransatz Ø 8mm, mit NS-Glashahn	Stück	20,00 €	
1103525	x Übergangsstopfen, Kern NS29, U-förmiger Rohransatz Ø 8mm	Stück	10,00 €	



1103514





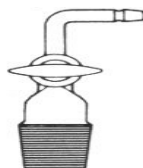

1103520

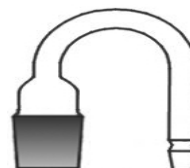

1103521

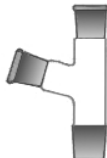
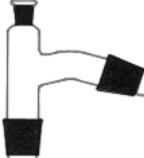

1103525

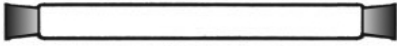
Artikel Nr.	Artikelbezeichnung	Einheit	Einzelpreis	Stand 26.03.25 Irrtum und Änderungen vorbehalten
Schliffgeräte NS 29				
1103533	Zweihalsaufsatz 2x Hülse + 1x Kern NS29 ein Hals schräg nach oben (Dest.-Aufsatz) "aufsteigende Destillation"	Stück	35,00 €	 1103533
1103537	Zweihalsaufsatz 1x Hülse + 2x Kern NS29 ein Hals schräg nach unten (Destillieraufsatz)	Stück	26,00 €	
1103585	Zweihalsaufsatz 1x Hülse NS14, 2x Kern NS29 ein Hals schräg nach unten (Destillieraufsatz)	Stück	17,50 €	 1103585
1103586	Zweihalsaufsatz 1x GL18/8mm, 2x Kern NS29, ein Hals schräg nach unten (Destillieraufsatz)	Stück	25,00 €	
1103541	Zweihalsaufsatz 2x Hülse + 1x Kern NS29 mit parallelen Hälsen	Stück	18,50 €	 1103541
1103697	Destillieraufsatz nach CLAISEN, 2x Kern NS29, 2x Hülse NS14	Stück	22,25 €	
1103542	Dreihalsaufsatz 3x Hülse + 1x Kern NS29 mit parallelen Hälsen	Stück	67,00 €	 1103542
1103545	x Krümmer rechtwinklig, 2x Kern NS29	Stück	22,00 €	
1103549	x Krümmer spitzwinklig, 2x Kern NS29	Stück	22,00 €	 1103549
1103553	x Krümmer U-förmig, 2x Kern NS29	Stück	22,00 €	
1103552	U-Rohr, 2 x Hülse NS29, 150mm hoch	Stück	26,50 €	 1103555 - 1103556 1100637
1100637	x Verbrennungsrohr SUPREMAX, 2xNS29, gerade 300mm	Stück	26,00 €	
1103555	Experimentierrohr BORO 3.3, 2x Hülse NS29, 250mm lang	Stück	10,00 €	
1103556	Experimentierrohr Quarzglas 2x Hülse NS29, 250mm lang	Stück	140,00 €	



1103545



1103549





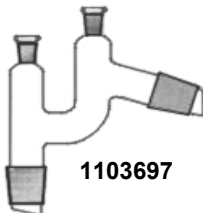

1103553

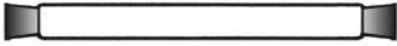

1103697

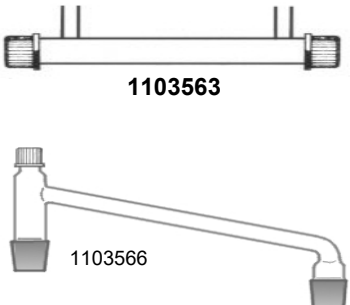
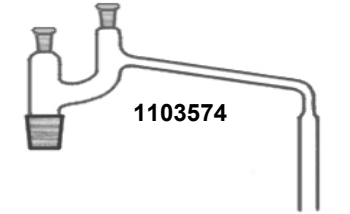

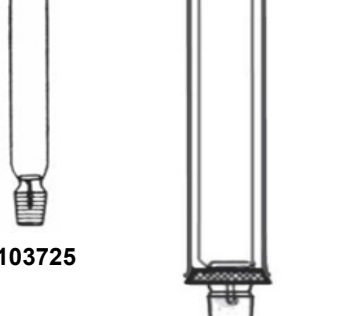
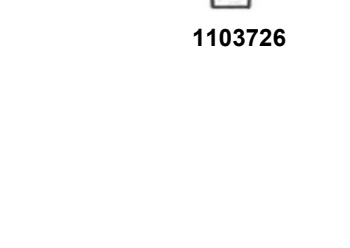
1103555 - 1103556
1100637

Artikel Nr.	Artikelbezeichnung	Einheit	Einzelpreis	Stand 26.03.25 Irrtum und Änderungen vorbehalten
Schliffgeräte NS 29				
1103561	Destillieraufsatz 1x Kern NS29, 1x Hülse NS14, Destillierrohr Ø 8x350mm	Stück	25,00 €	
1103563	Kühlmantel 200mm mit 2x GL-Schraubkappen für Ø8mm-Rohr und 2 Stutzen GL mit Oliven für Wasserkühlung	Stück	35,00 €	
1103566	x Destillierbrücke, 2x Kern NS29, 1x GL18/8mm	Stück	30,00 €	
1103574	x Destillierbrücke nach FLÖRKE, 1x Kern NS29, 2x Hülse NS14	Stück	20,00 €	
1103577	x Destillierbrücke, 2x Kern NS29	Stück	27,00 €	
1103701	Tropfenfänger nach STUTZER, 1x Kern NS29 und 1x Hülse NS29	Stück	25,00 €	
1103710	Siedekapillare Kern NS29, mit Verschraubung GL	Stück	15,00 €	
1103713	Einleitungsrohr rechtwinklig gebogen 1x Kern NS29	Stück	18,00 €	
1103721	x Bürette mit geradem Hahn 1x Kern NS29, 25ml:1/10	Stück	15,00 €	
1103725	Destilliersäule nach HEMPEL, 1x Kern NS29, 1x Hülse NS29, Füllhöhe ca. 300mm	Stück	35,00 €	
1103726	Destilliersäule nach HEMPEL, 1x Kern NS29, 1x Hülse NS29, Füllhöhe ca. 300mm, mit aufgeschobenem Glasmantel	Stück	60,00 €	
1103729	Raschigringe, Glasringe ca. Ø 6 x 6mm, 250g	Stück	15,00 €	
1103733	Glasperlen massiv Ø 4 - 5mm, 250g	Stück	6,75 €	
1103737	Kühlrohr 750mm lang, ohne Mantel, 1x Kern NS29	Stück	15,00 €	
1103737-xl	x Kühlrohr 1000mm lang, ohne Mantel, 1x Kern NS29	Stück	15,00 €	

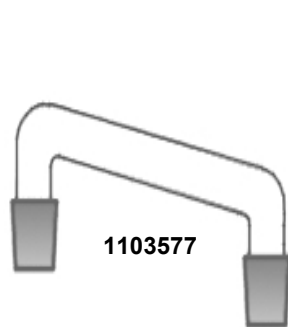

1103577



1103701



1103713



1103710



1103721



1103725









1103726

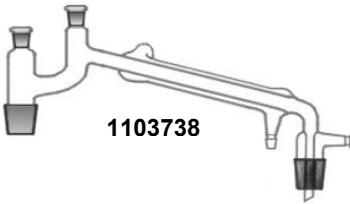
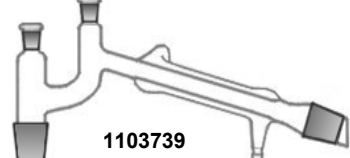

1103729



1103737

Artikel Nr.	Artikelbezeichnung	Einheit	Einzelpreis	Stand 26.03.25 Irrtum und Änderungen vorbehalten
Schliffgeräte NS 29				
1103738	Destillierbrücke 1x Kern NS29 + 2x Hülse NS14, nach CLAISEN, mit senkrechtem Kern NS29 und Absaugstutzen am Liebigkühler 300mm	Stück	59,00 €	
1103739	Destillierbrücke 2x Kern NS29 + 2x Hülse NS14, nach CLAISEN, mit seitlichem Kern am Ablaufrohr, Liebigkühler 300mm	Stück	55,00 €	
1103739-GL	Destillierbrücke 1x Kern NS29, 1x Hülse NS14, 1x GL18/8 mit seitlichem Kern NS29 am Liebigkühler 250mm	Stück	55,00 €	
1103740	Destillierbrücke 1x Kern NS29 + 1x GL18/8, mit seitlichem Kern NS29 am Liebigkühler 250mm	Stück	45,00 €	
1103741	Destillierbrücke 1x Kern NS29 + 1x GL18/8, mit senkrechtem Kern NS29 und Absaugstutzen am Liebigkühler 250mm	Stück	59,00 €	
1103742	Liebigkühler 250mm, 1x Kern + 1x Hülse NS29	Stück	24,50 €	
1103745	Liebigkühler 400mm, 1x Kern + 1x Hülse NS29	Stück	35,00 €	
1103749	Kugelkühler nach ALLIHN 250mm, 1x Kern + 1x Hülse NS29	Stück	34,00 €	
1103750	Kugelkühler nach ALLIHN 400mm, 1x Kern + 1x Hülse NS29	Stück	50,00 €	
1103759	Schlangenkühler (Kühlung der Schlange in der die Dämpfe aufsteigen) 250mm, 1x Kern + 1x Hülse NS29	Stück	44,50 €	
1103761	Dimrothkühler (Schlangenkühlung) 250mm, 1x Kern + 1x Hülse NS29	Stück	49,00 €	
1103762	Intensivkühler (Wand- und Schlangenkühlung) 250mm, 1x Kern + 1x Hülse NS30	Stück	99,00 €	
1103766-030	Dimrothkühler Kern NS29 für Soxhletapparat 30ml	Stück	39,00 €	
1103766-200	Dimrothkühler Kern NS45 für Soxhletapparat 200ml	Stück	46,50 €	
1103769-030	Soxhletaufsatz 30ml, 1x Kern NS29, 1x Hülse NS29	Stück	40,00 €	
1103769-100	Soxhletaufsatz 100ml, 1x Kern NS29, 1x Hülse NS45	Stück	42,00 €	
1103768	Soxhletaufsatz 200ml, NS29, Hülse NS45	Stück	52,00 €	



1103742 -
1103745

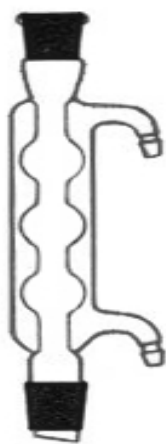

1103749 /50

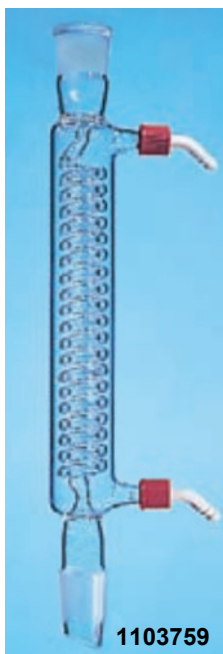

1103759

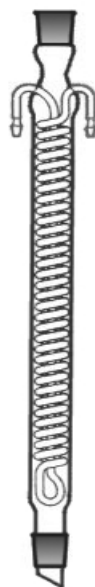

1103761

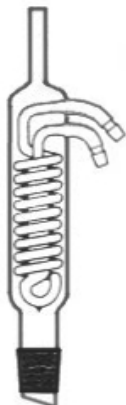

1103766

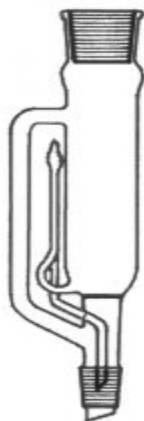

1103768

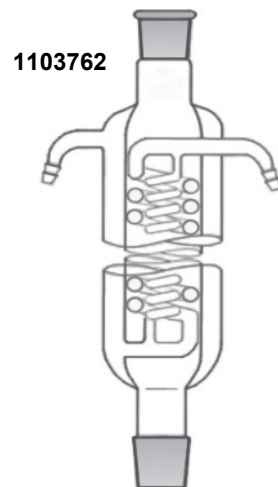

1103762

Artikel Nr.	Artikelbezeichnung	Einheit	Einzelpreis	Stand 26.03.25 Irrtum und Änderungen vorbehalten
Schliffgeräte NS 29				
1103771	x Glockenbodenkolonne mit 2 Böden, 1x Kern + 1x Hülse NS29	Stück	299,75 €	
1103780	Vigreuxkolonne 1x Kern + 1x Hülse NS29, 300mm, mit aufgeschobenem Glasmantel	Stück	85,00 €	
1103785	Kühlfingerhülse mit NS-Hahn Ø30x200mm, 1x Hülse NS29	Stück	19,50 €	
1103789	Kühlfingereinsatz 1x Kern NS29	Stück	50,00 €	
1103790	Fraktionier-Vorstoß gebogen 1x Kern und 1x Hülse NS29, mit Absaugstutzen	Stück	25,00 €	
1103791	Verteiler (Spinne) 1x Hülse NS29, 4x Kern NS14	Stück	76,50 €	
1104057	Spitzkolben 1x Hülse NS14, 50ml	Stück	4,75 €	
1103792	Fraktioniervorlage/Destilliervorlage nach BREDT Hülse NS29, komplett mit Vorstoß und 4 Spitzkolben	Stück	142,00 €	
1103793	Destilliervorstoß einfach, 1x Hülse NS29	Stück	11,00 €	
1103801	Vakuumvorstoß 1x Kern + 1x Hülse NS29, mit Absaugrohr und Abtropfspitze, gerade	Stück	15,00 €	
1103805	Vakuumvorstoß 1x Kern + 1x Hülse NS29, mit Absaugrohr und Abtropfspitze, gebogen	Stück	16,50 €	
1103809	x Trockenrohr gebogen 1x Kern NS29	Stück	18,75 €	

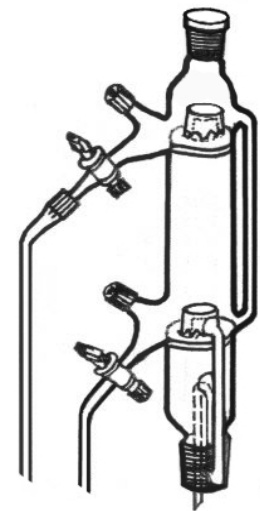

1103771



1103780

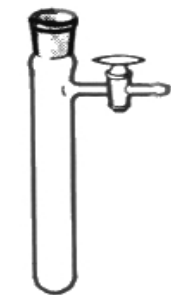

1103785



1103789

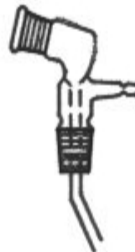

1103790



1103791



1103793

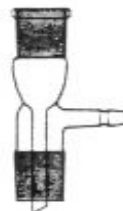

1103801





1103805

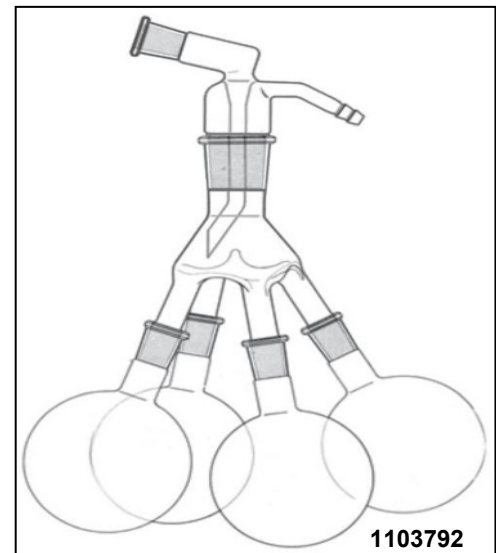

1103809

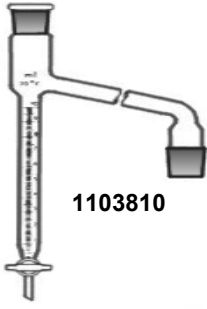

1103792

Artikel Nr.	Artikelbezeichnung	Einheit	Einzelpreis	Stand 26.03.25 Irrtum und Änderungen vorbehalten
Schliffgeräte NS 29				
1103810	Messrohr Xylolmethode, 10ml:0,1 mit NS-Hahn, 1x Kern + 1x Hülse NS29	Stück	46,00 €	
1103815	Tropftrichter zylindrisch 50ml ungraduiert, 1x Kern + 1x Hülse NS29, mit NS-Glashahn und PE-Stopfen	Stück	40,00 €	
1103816	Tropftrichter zylindrisch 100ml ungraduiert, 1x Kern + 1x Hülse NS29, mit NS-Glashahn und PE-Stopfen	Stück	42,00 €	
1103817	Tropftrichter zylindrisch 250ml ungraduiert, 1x Kern + 1x Hülse NS29, mit NS-Glashahn und PE-Stopfen	Stück	52,00 €	
1103819	Tropftrichter zylindrisch 50ml:1 graduiert, 1x Kern + 1x Hülse NS29, mit NS-Glashahn und PE-Stopfen	Stück	46,50 €	
1103821	Tropftrichter zylindrisch 100ml:2 graduiert, 1x Kern + 1x Hülse NS29, mit NS-Glashahn und PE-Stopfen	Stück	45,00 €	
1103825	Tropftrichter zylindrisch 250ml:5 graduiert, 1x Kern + 1x Hülse NS29, mit NS-Glashahn und PE-Stopfen	Stück	48,75 €	
1103826-50	Tropftrichter zylindrisch 50ml, mit Druckausgleich, 1x Kern + 1x Hülse NS29, mit NS-Glashahn und PE-Stopfen	Stück	50,50 €	
1103826	Tropftrichter zylindrisch 100ml, mit Druckausgleich, 1x Kern + 1x Hülse NS29, mit NS-Glashahn und Glashahn	Stück	53,00 €	
1103827	Tropftrichter zylindrisch 250ml, mit Druckausgleich, 1x Kern + 1x Hülse NS29, mit NS-Glashahn und PE-Stopfen	Stück	65,00 €	
4500646	x Tropftrichter kugelförmig ca. 30ml, 1x Kern + 1x Hülse NS29, mit Glashahn und PE-Stopfen	Stück	8,00 €	
1103829	x Tropftrichter kugelförmig 100ml, 1x Kern + 1x Hülse NS29, mit NS-Glashahn und PE-Stopfen	Stück	15,00 €	
1103839	x Tropftrichter kugelförmig 100ml, mit seitlicher Gasableitung 8mm, 1x Kern + 1x Hülse NS29, mit NS-Glashahn und PE-Stopfen	Stück	15,00 €	
1103846	x Tropftrichter zylindrisch 50ml, graduiert, oben offen, 1x Kern NS29, mit NS-Glashahn	Stück	16,00 €	
1103845	Tropftrichter zylindrisch 50ml, mit seitlicher Gasableitung 8mm, 1x Kern + 1x Hülse NS29, mit NS-Glashahn	Stück	47,00 €	
1103849	Tropftrichter zylindrisch 100ml, mit seitlicher Gasableitung 8mm, 1x Kern + 1x Hülse NS29, mit NS-Glashahn und PE-Stopfen	Stück	50,00 €	
1103850	Tropftrichter zylindrisch 100ml, mit Druckausgleich und seitlicher Gasableitung 8mm, 1x Kern + 1x Hülse NS29, mit NS-Glashahn und PE-Stopfen	Stück	53,00 €	
1103851	Tropftrichter zylindrisch 250ml, mit Druckausgleich und seitlicher Gasableitung 8mm, 1x Kern + 1x Hülse NS29, mit NS-Glashahn und PE-Stopfen	Stück	65,00 €	
1103819 - 1103825				
1103826 - 1103827				

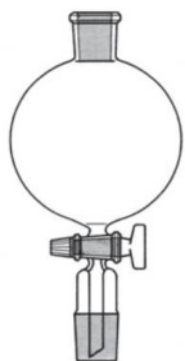

4500646
und
1103829

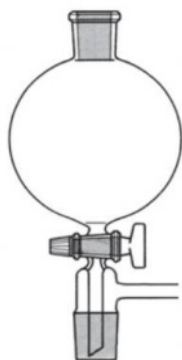

1103839



1103846

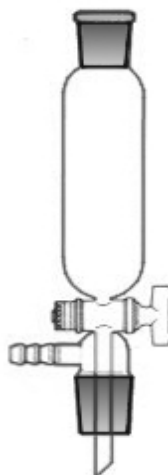

1103845/
1103849

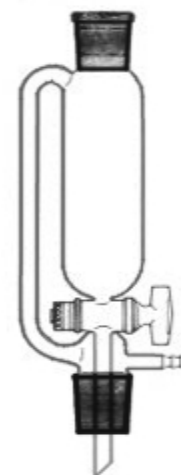

1103850 -
1103851

Artikel Nr.	Artikelbezeichnung	Einheit	Einzelpreis	Stand 26.03.25 Irrtum und Änderungen vorbehalten
Schliffklemmen				
1103857	Schliffklemme Kunststoff gelb für NS14,5	Stück	1,65 €	
1103858	Schliffklemme Kunststoff blau für NS19	Stück	1,95 €	
1103859-24	Schliffklemme Kunststoff grün für NS24	Stück	3,05 €	
1103859	Schliffklemme Kunststoff rot für NS29	Stück	2,30 €	
1103860	Schliffklemme Kunststoff braun für NS45	Stück	4,40 €	
1103867	x Schliffklemme rostfreier Edelstahl für NS14	Stück	2,60 €	
1103868	x Schliffklemme rostfreier Edelstahl für NS19	Stück	2,60 €	
1103869	x Schliffklemme rostfreier Edelstahl für NS29	Stück	2,75 €	
1103870	Schliffklemme rostfreier Edelstahl für NS45	Stück	3,45 €	
1103873	x Schlichsicherung SUPERFIX, NS19	Stück	5,00 €	



1103857 - 1103860



1103867 - 1103870

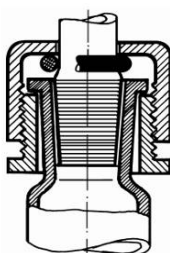

1103873

weitere NS-Artikel mit höherer Artikel-Nr.

1180445	Schlifftrichter PP, NS14	Stück	3,50 €
1180446	Schlifftrichter PP, NS19	Stück	4,75 €
1180447	Schlifftrichter PP, NS29	Stück	5,75 €
1180800	Rillenmanschette NS14	Stück	1,50 €
1180801	Rillenmanschette NS19	Stück	2,00 €
1180802	Rillenmanschette NS29	Stück	3,25 €
1180802-34	Rillenmanschette NS34	Stück	5,25 €
1180803	Rillenmanschette NS45	Stück	9,00 €
1180810	Griffbund-Hülse NS14, PTFE	Stück	6,50 €
1180811	Griffbund-Hülse NS19, PTFE	Stück	5,50 €
1180812	Griffbund-Hülse NS29, PTFE	Stück	7,00 €
1180813	Griffbund-Hülse NS34, PTFE	Stück	27,00 €
1180814	Griffbund-Hülse NS45, PTFE	Stück	25,00 €
1180815	x Griffbund-Hülse NS55, PTFE	Stück	40,00 €
1180816	x Griffbund-Hülse NS60, PTFE	Stück	30,00 €
1180817	x Griffbund-Hülse NS70, PTFE	Stück	60,00 €



1180445 - 1180447



1180800 - 1180803



11800810 - 1180817

Artikel Nr.	Artikelbezeichnung	Einheit	Einzel- preis	Stand 26.03.25 Irrtum und Änderungen vorbehalten
-------------	--------------------	---------	------------------	---

Themenbezogene Schiffsätze NS29

Destillation

6200095	Destillation mit Liebigkühler ohne Stativ, kompletter Glas-Schiffsatz NS29	Satz	88,00 €
6200095a	Stativ für Destillationsapparatur	Satz	250,00 €
6200095b	Destillation mit Liebigkühler, Glas-Schiffsatz NS29, mit Stativ, komplett	Satz	338,00 €



6200095b

Erdöldestillation

6200190	x Erdöldestillation mit zwei Böden, ohne Stativ, kompl. Glas-Schiffsatz NS29	Satz	450,00 €
6200190a	x Stativ für Erdöldestillation ohne Heizhaube	Satz	325,00 €
6200190b	x Erdöldestillation mit zwei Böden, komplett mit Stativ und Heizhaube	Satz	965,00 €
3205402	Heizhaube 500ml mit eingebauten Leistungssteller, 230V, CE, bis 450°C, 240W, kplt. mit Personenschutzschalter	Stück	175,00 €
955442	x Erdöl (Rohöl-Ersatzprodukt, aromatenfrei), 500ml	Stück	28,00 €

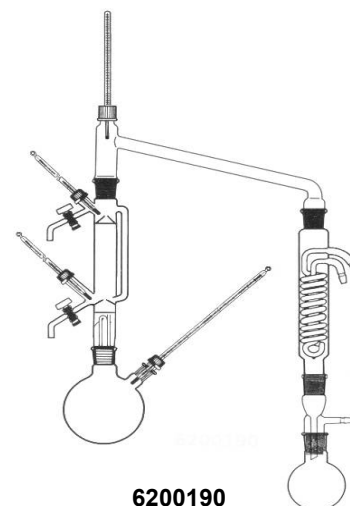

6200190

Extraktion

Extraktionsapparate 30ml und 100ml

6200194	Extraktionsapparat 30ml nach Soxhlet, ohne Stativ, kompletter Glas-Schiffsatz NS29 m. 3 Extraktionshülsen	Satz	129,50 €
6200194a	Stativ für Extraktionsapparat 30ml	Satz	60,50 €
6200194b	Extraktionsapparat 30ml nach Soxhlet, komplett mit Stativ u. Glas-Schiffsatz NS29 mit 3 Extraktionshülsen	Satz	190,00 €
6200195	Extraktionsapparat 100ml nach Soxhlet ohne Stativ, kompletter Glas-Schiffsatz NS29 m. 3 Extraktionshülsen	Satz	157,00 €
6200195a	Stativ für Extraktionsapparat 100ml	Satz	60,50 €
6200195b	Extraktionsapparat 100ml nach Soxhlet, komplett mit Stativ u. Glas-Schiffsatz NS29 mit 3 Extraktionshülsen	Satz	217,50 €
6200197	x Extraktionsapparat 100ml nach Soxhlet, ohne Stativ, kompletter Glas-Schiffsatz NS29 mit 3 Extraktionshülsen, Sonderausführung mit Kugelkühler	Satz	155,50 €
6200197a	x Stativ für Extraktionsapparat 100ml	Satz	60,50 €
6200197b	x Extraktionsapparat 100ml nach Soxhlet, komplett mit Stativ und Glas-Schiffsatz NS29 mit 3 Extraktionshülsen, Sonderausführung mit Kugelkühler	Satz	216,00 €
1103765	x Kugelkühler 1x Kern NS45 für Soxhletapparatur 100ml	Stück	45,00 €
1103766	Dimrothkühler 1x Kern NS45 für Soxhletapparatur 100ml	Stück	46,50 €
1103766-030	Dimrothkühler Kern NS29 für Soxhletapparatur 30ml	Stück	39,00 €
1103769-100	Soxhletaufsatz 100ml, 1x Kern NS29, 1x Hülse NS45	Stück	42,00 €
1103769-030	Soxhletaufsatz 30ml, 1x Kern NS29, 1x Hülse NS29	Stück	40,00 €
1103261	Rundkolben Hülse NS29, 250ml	Stück	7,50 €
1180812	Griffbund-Hülse NS29, PTFE	Stück	7,00 €
1180814	Griffbund-Hülse NS45, PTFE	Stück	25,00 €
2072431	Extraktionshülsen, Ø 23 x 100mm, Stück	Stück	4,00 €
2072431	Stückpreis bei Abnahme von 25 Stück:	Stück	3,00 €
2072432	Extraktionshülsen, Ø 33 x 94mm, Stück	Stück	4,00 €
2072432	Stückpreis bei Abnahme von 25 Stück:	Stück	3,50 €



6200194b -

Artikel Nr.	Artikelbezeichnung	Einheit	Einzel- preis	Stand 26.03.25 Irrtum und Änderungen vorbehalten
-------------	--------------------	---------	------------------	---

Extraktion

Extraktionsapparat 200ml

6200196	Extraktionsapparat 200ml nach Soxhlet, ohne Stativ, kompletter Glas-Schliffsatz NS29 m. 3 Extraktionshülsen	Satz	171,00 €
6200196a	Stativ für Extraktionsapparat 200ml	Satz	77,50 €
6200196b	Extraktionsapparat 200ml nach Soxhlet, komplett mit Stativ u. Glas-Schliffsatz NS29 mit 3 Extraktionshülsen	Satz	248,50 €
1103768	Soxhletaufsatz 200ml, NS29, Hülse NS45	Stück	52,00 €
1103766-200	Dimrothkühler 1x Kern NS45	Stück	46,50 €
1103265	Rundkolben Hülse NS29, 500ml	Stück	10,00 €
1180812	Griffbund-Hülse NS29, PTFE	Stück	7,00 €
1180814	Griffbund-Hülse NS45, PTFE	Stück	25,00 €
2072433	Extraktionshülsen, Ø 35 x 150mm, Stück	Stück	4,50 €
2072433	<i>Stückpreis bei Abnahme von 25 Stück:</i>	Stück	3,50 €

Extraktionsapparat 500ml

6200198	x Extraktionsapparat 500ml nach Soxhlet, ohne Stativ, kompletter Glas-Schliffsatz NS29 m. 3 Extraktionshülsen	Satz	153,50 €
6200198a	x Stativ für Extraktionsapparat 500ml	Satz	89,00 €
6200198b	x Extraktionsapparat 500ml nach Soxhlet, komplett mit Stativ u. Glas-Schliffsatz NS29 mit 3 Extraktionshülsen	Satz	242,50 €
1103767	x Soxhletaufsatz 500ml, NS60	Stück	20,00 €
1103763	x Dimrothkühler 1x Kern NS 60	Stück	20,00 €
1103269	Rundkolben Hülse NS29, 1000ml	Stück	14,50 €
1180812	Griffbund-Hülse NS29, PTFE	Stück	7,00 €
1180816	x Griffbund-Hülse NS60, PTFE	Stück	30,00 €
2072437	x Extraktionshülsen, Ø 48 x 145mm, Stück	Stück	15,00 €
2072437	x <i>Stückpreis bei Abnahme von 25 Stück:</i>	Stück	13,25 €



6200194b -

Artikel Nr.	Artikelbezeichnung	Einheit	Einzelpreis	Stand 26.03.25 Irrtum und Änderungen vorbehalten
Komplette Schiffsätze NS29				
1105100	NS-Combi-Box Makro 1, NS29 40-teilig in 2 Schaumstofflagen	Satz	965,00 €	

NS - COMBI - BOX "Makro" 1

1105100 komplett, verpackt in 2 Schaumstoffeinlagen und stabilem Überkarton
bestehend aus: 1105...

Best.-Nr.: Einzelteile:

1105101	1	Rundkolben, 100 ml, NS 29/32
1105102	1	Rundkolben, 250 ml, NS 29/32
1105103	1	Rundkolben, 500 ml, NS 29/32
1105104	1	Erlenmeyer-Kolben, 200 ml, NS 29/32
1105105	2	Siedekapillare, 8 mm ø
1105106	1	Kühler nach Liebig, 200 mm, mit 2 NS 19/26
1105107	1	Trockenrohr NS 19/26
1105108	1	Tropftrichter, zylindrisch, graduieret 100 ml, NS 29/32 - NS 19/26
1105109	6	Schiffsicherungen für NS 19/26
1105110	10	Schiffsicherungen für NS 29/32
1105111	1	Schraubkappe GL 18, geschlossen
1105112	10	Silikondichtungen, PTFE ummantelt 16/6 für GL 18
1105113	10	Silikondichtungen, PTFE ummantelt 16/8 für GL 25
1105114	10	Silikondichtungen, PTFE ummantelt 22/8 für GL 25
1105115	1	Hohlstopfen NS 19/26
1105116	1	Hohlstopfen NS 29/32
1105117	1	Reduzierstück NS 29/32 - NS 19/26
1105118	1	Übergangsstücke NS 29/32 - GL 25/8
1105119	1	Destillieraufsatz NS 29/32 - GL 18/6 - NS 19/26
1105120	1	Tropfenfänger, gebogen, NS 29/32 - NS 19/26
1105121	1	Dreihalsaufsatz 4 NS 29/32
1105122	1	Stabthermometer - 10 + 250 °C : 1°C
1105123	1	Destilliervorstoß, gebogen, NS 19/26
1105124	1	Vakuum-Vorstoß, gebogen, mit Absaugrohr und Abtropfspitze, NS 19/26 - NS 29/32
1105125	1	Rührstab, 7-8 mm ø, mit austauschbarer Knebelvorrichtung aus PTFE, für PTFE-Rührblatt geeignet
1105126	1	PTFE-Rührblatt, 50 x 24 mm
1105127	1	Rührer-Führungshülse aus Polypropylen 8 mm o.ø, mit Gummischlauch und Silikon-Dichtung, PTFE ummantelt 22/12 für GL 25

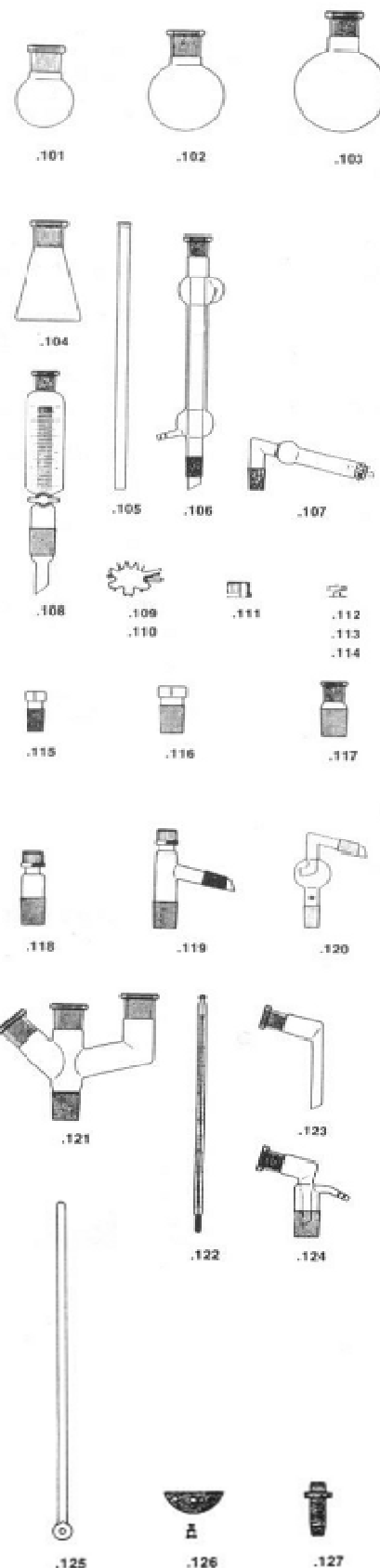

Artikel Nr.	Artikelbezeichnung	Einheit	Einzelpreis	Stand 26.03.25 Irrtum und Änderungen vorbehalten
Komplette Schlißsätze NS29				
1106100	NS-Combi-Box, Makro 2, NS29 18-teilig in 2 Schaumstofflagen	Satz	810,00 €	

NS - COMBI - BOX "Makro" 2

1106200 komplett, verpackt in 2 Schaumstoffeinlagen und stabilem Überkarton
bestehend aus: 1106...

Best.-Nr.: Einzelteile:

- 1106101 1 Rundkolben, 1000 ml, NS 29/32
- 1106102 1 Dreihals-Rundkolben, 1000 ml, Mittel-
hals NS 29/32, 2 schräge Seitenhalse
mit GL 18/6 - GL 18/8
- 1106103 2 Siedekapillare, 8 mm Ø
- 1106104 1 Stabthermometer - 10 + 250°C : 1°C
- 1106105 1 Destilliervorlage nach Anschütz-Thiele,
mit schrägem Vorstoß, ungraduiert,
NS 19/26 - NS 29/32
- 1106108 2 Schlißsicherungen für NS 19/32
- 1106109 5 Schlißsicherungen für NS 29/32
- 1106110 1 Fraktionier-Kolonnen nach Hempel,
300 mm, 2 NS 29/32
- 1106111 1 Fraktionier-Kolonnen nach Vigreux,
400 mm, 2 NS 29/32
- 1106112 1 Destilliervorstoß, gerade, mit Absaug-
rohr, 2 NS 29/32
- 1106114 1 Flasche, 250 ml, NS 29/32
- 1106115 1 Gaswaschflaschen-Aufsatz, NS 29/32

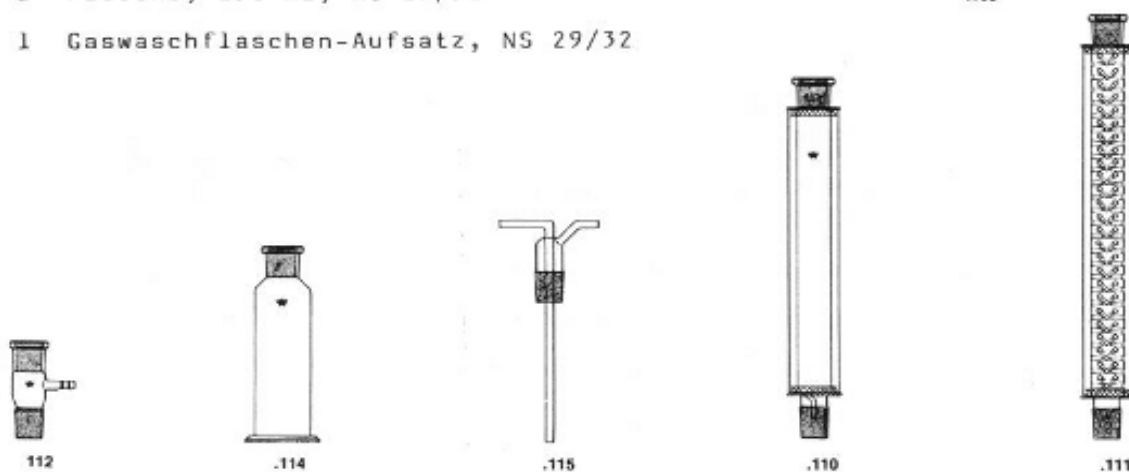
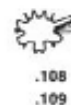
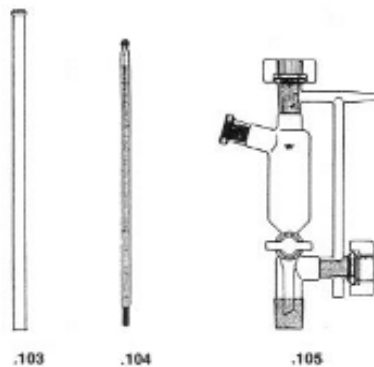
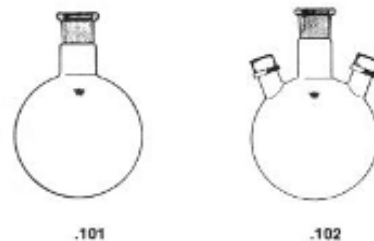

Artikel Nr.	Artikelbezeichnung	Einheit	Einzelpreis	Stand 26.03.25 Irrtum und Änderungen vorbehalten
Komplette Schiffsätze NS29				
1107100	NS-Combi-Box, Makro 3, NS29 12-teilig in einer Schaumstofflage	Satz	650,00 €	

NS - COMBI - BOX "Makro" 3

1107100 komplett, verpackt in Schaumstoffeinlagen und stabilem Überkarton

bestehend aus: 1107...

Best.-Nr.: Einzelteile:

1107101	1 Reduzierstück, NS 45/40 - NS 29/32
1107102	1 Destillierbrücke, 2 NS 29/32
1107103	1 Vakuum-Vorstoß, gerade mit Absaugrohr und Abtropfspitze, 2 NS 29/32
1107104	1 Intensivkühler, 250 mm, 2 NS 29/32
1107105	1 Meßrohr mit NS-Hahn, graduiert 10 ml : 0,1, NS 29/32
1107106	1 Verteilereinsatz, 2 NS 29/32
1107107	1 Extraktionsmittelstück nach Soxhlet, NS 29/32 - NS 45/40 (für Papierhülsen 94 x 33 mm)
1107108	4 Schiffsicherungen für NS 29/32
1107109	1 Schiffsicherung für NS 45/40

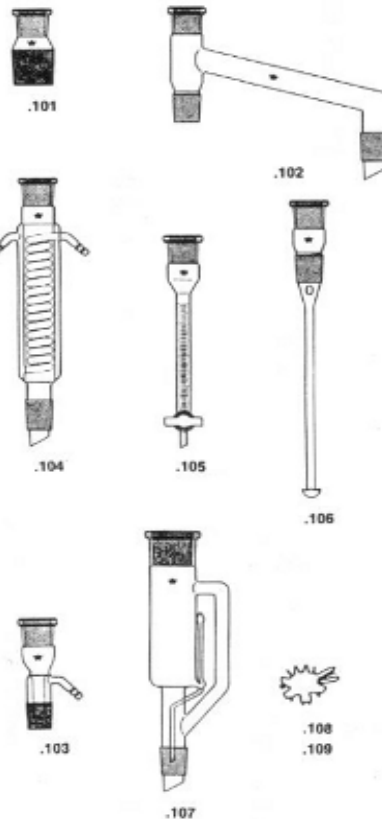

Komplette Schiffsätze NS29

1108100	NS-Combi-Box, Makro 4, NS29 14-teilig in einer Schaumstofflage	Satz	325,00 €
---------	---	------	----------

NS - COMBI - BOX "Makro" 4

1108100 komplett, verpackt in Schaumstoffeinlagen und stabilem Überkarton

bestehend aus: 1108...

Best.-Nr.: Einzelteile:

1108101	1 Stabthermometer, - 10 + 360°C : 1°C
1108103	1 U-Rohr, 2 NS 14/23
1108104	1 Trichter mit NS 29/32, 60 mm Ø, mit Absaugrohr und Abtropfspitze
1108105	2 Stopfen mit gebogenem Rohr, NS 14/23
1108106	2 Prüfgläser 17 x 130 mm, mit Hohlstopfen NS 14/23
1108107	1 Spritzflasche 100 ml, aus Polyäthylen
1108109	1 Wasserstrahlpumpe mit eingebautem Rückschlagventil, aus Polypropylen
1108110	3 Schiffsicherungen für NS 14/23
1108111	2 Schiffsicherungen für NS 29/32

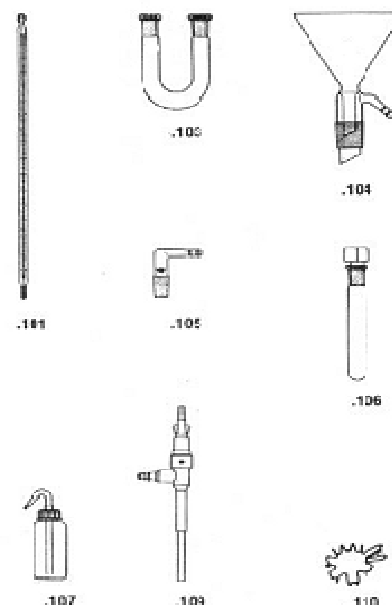

Artikel Nr.	Artikelbezeichnung	Einheit	Einzelpreis	Stand 26.03.25 Irrtum und Änderungen vorbehalten
-------------	--------------------	---------	-------------	---

Schliffbauteile NS19

Destillieraufsätze, Destillierbrücken

1103917	Destillieraufsatz Hülse NS14 + 2x Kern NS19, ein Hals schräg nach unten	Stück	14,50 €
1103918	Destillieraufsatz nach CLAISEN, 2x Kern NS19 + 2x Hülse NS19	Stück	20,00 €
1103915	Destillieraufsatz Kern NS19 + GL 18/8, mit schrägem Destillierrohr Ø 8 x 250mm	Stück	24,00 €
1103563	x Kühlmantel 200mm mit 2x GL-Schraubkappen für Ø8mm-Rohr und 2 Stutzen GL mit Oliven für Wasserkühlung	Stück	35,00 €
1103929	Destillierbrücke nach FLÖRKE Kern N19, GL 18/8	Stück	25,00 €
1103916	x Destillierbrücke 2x Kern NS19	Stück	21,00 €
1103916-gl	Destillierbrücke 2x Kern NS19, GL18/8	Stück	40,00 €
1103975	Destillierbrücke Kern NS19 + GL18/8, mit seitlichem Kern NS19 am Liebigkühler 250mm	Stück	55,00 €
1103976	Destillierbrücke Kern NS19 + GL18/8, mit senkrechten Kern NS19 und Absaugstutzen am Liebigkühler 250mm	Stück	65,00 €
1103976-cl	Destillierbrücke Kern NS19 + Hülse NS14 + GL18/8 senkrecht, nach CLAISEN, mit seitlichem Kern NS19 am Liebigkühler 250mm	Stück	75,00 €

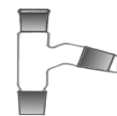

1103917

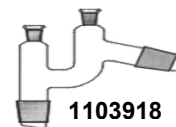

1103918



1103915

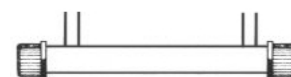

1103563

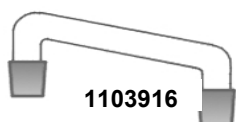

1103916

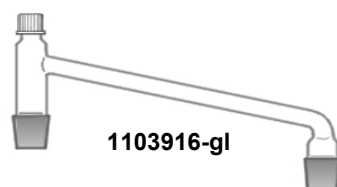

1103916-gl

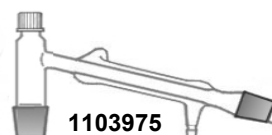

1103975

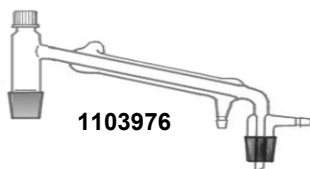

1103976

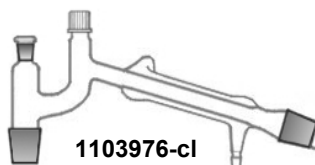

1103976-cl

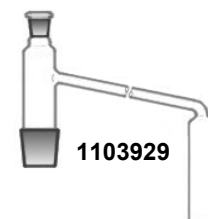

1103929

Destilliervorstöße

1103930	Destilliervorstoß einfach, gebogen, Hülse NS19	Stück	8,50 €
1103931	x Destilliervorstoß gebogen, Kern + Hülse NS19	Stück	8,50 €
1103935	Vakuumdestilliervorstoß Kern + Hülse NS19, mit Absaugrohr und Abtropfspitze, gerade	Stück	15,50 €
1103936	Vakuumdestilliervorstoß Kern + Hülse NS19, mit Absaugrohr und Abtropfspitze, gebogen	Stück	19,00 €
1103940	x Vakuumdestilliervorstoß Kern + Hülse NS19, mit Absaugrohr Hülse NS19, gerade	Stück	16,75 €
1103941	x Vakuumdestilliervorstoß Kern + Hülse NS19, mit Absaugrohr Hülse NS19, gebogen	Stück	25,00 €



1103930

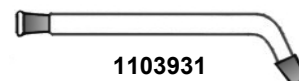

1103931



1103935



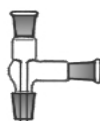

1103936

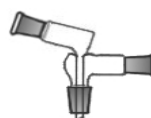

1103940

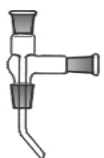

1103941

Artikel Nr.		Artikelbezeichnung	Einheit	Einzelpreis	Stand 26.03.25 Irrtum und Änderungen vorbehalten
Destilliervorstöße					
1103942	x	Vakuumdestilliervorstoß Kern + Hülse NS19, mit Absaugrohr Hülse NS19 und gebogener Abtropfspitze, gerade	Stück	12,00 €	 1103942
1103943	x	Vakuumdestilliervorstoß Kern + Hülse NS19, mit Absaugrohr Hülse NS19 und gebogener Abtropfspitze, gebogen	Stück	12,00 €	
1103944		Vakuumdestilliervorstoß Kern + Hülse NS19, mit Absaugrohr und gebogener Abtropfspitze, gerade	Stück	16,75 €	 1103944
1103945		Vakuumdestilliervorstoß Kern + Hülse NS19, mit Absaugrohr und gebogener Abtropfspitze, gebogen; für Spinne	Stück	19,00 €	
1103946		Verteiler nach BREDT (Spinne), Hülse + 4x Kern NS19	Stück	65,00 €	
1103946FR		Fraktioniervorlage/Destilliervorlage nach BREDT, Hülse NS19, komplett mit Rundkolben und Schlifffklemmen	Stück	118,00 €	



1103946

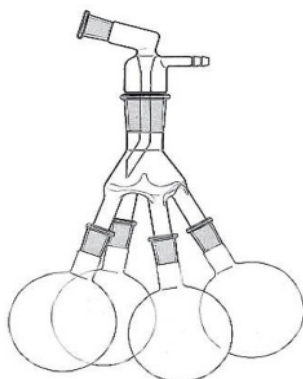

1103946FR

Dreihalsaufsatz

1103919-3		Dreihalsaufsatz Kern NS19 + 3x Hülse NS19, parallele Hälse	Stück	57,00 €
-----------	--	--	-------	---------

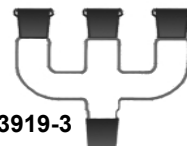

1103919-3

**Experimentierrohre (Reaktionsrohre),
Reagenzgläser**

1103951		Experimentierrohr DURAN 2x Hülse NS19, 150mm	Stück	7,00 €
1103952		Experimentierrohr DURAN 2x Hülse NS19, 250mm	Stück	13,50 €
1103211	x	Quarzrohr i.Ø 19 x 200mm, mit Hülse NS19 und Ansatzrohr Ø 8mm	Stück	40,00 €
1103890	x	Reagenzglas Hülse NS19, Ø 22 x 160mm	Stück	8,00 €
1103889	x	Reagenzglas Hülse NS19, Ø 24 x 200mm, graduiert, 50ml:0,5	Stück	19,50 €
1103890x	x	Reagenzglas Hülse NS19, Ø 30 x 175mm	Stück	8,00 €
1103891		Reagenzglas Hülse NS19, Ø 20 x 180mm, mit Seitenrohr Ø 8mm	Stück	9,00 €
1103887		Reagenzglas Hülse NS19, Ø 20 x 180mm, mit Seitenrohr Ø 8mm und NS-Glashahn (Kühlfingerhülse)	Stück	21,50 €
1100640	x	Reagenzglas NS19, Ø 20 x 200mm, mit Stopfen und Entlüftung	Stück	2,50 €

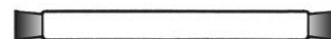

1103951 - 1103954



1103211



1103890 -
1103890x

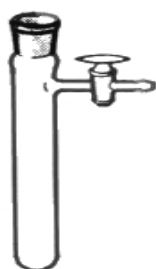

1103887



1103891

Artikel Nr.	Artikelbezeichnung	Einheit	Einzelpreis	Stand 26.03.25 Irrtum und Änderungen vorbehalten
-------------	--------------------	---------	-------------	---

Extraktionsaufsatz und Zubehör

1103965	Soxhletaufsatz 30ml, Kern NS19, Hülse NS29	Stück	41,00 €
1103766-030	Dimrothkühler Kern NS29 für Soxhletapparatur 30ml	Stück	39,00 €
2072431	Extraktionshülsen, Ø 23 x 100mm, Stück	Stück	4,00 €
2072431	Stückpreis bei Abnahme von 25 Stück:		3,50 €



1103924 -
1103925



1103947



1103948



1103949

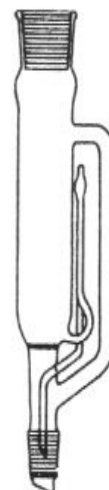

1103965

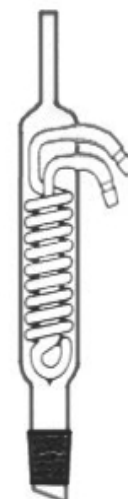

1103766-030

Gaseinleitung, Gaswaschflaschen

1103924	x	Gaseinleitungsrohr Kern NS19, 100mm	Stück	3,00 €
1103925	x	Gaseinleitungsrohr Kern NS19, 130mm	Stück	3,00 €
1103927		Gaseinleitungsrohr Kern NS19 mit Schraubkappe GL/8mm + Glasrohr rechtwinklig gebogen	Stück	15,75 €
1103947	x	Gaswaschflaschenunterteil Hülse NS19, Ø 30 x 130mm, 50ml	Stück	4,00 €
1103948	x	Gaswaschflaschenaufsatz Kern NS19, mit 2x Seitenhülse NS19	Stück	10,00 €
1103949	x	Gaswaschflascheneinsatz Kern NS19, mit 2x Seitenolive Ø 8mm	Stück	5,00 €

Kolben

1103894		Erlenmeyerkolben Hülse NS19, 50ml	Stück	7,25 €
1103895		Erlenmeyerkolben Hülse NS19, 100ml	Stück	7,50 €
1103880	x	Flabovakolben Hülse NS19, 50ml	Stück	5,00 €
1103881	x	Flabovakolben Hülse NS19, 100ml	Stück	5,00 €
1103882	x	Kjeldahlkolben Hülse NS19, 50ml	Stück	5,00 €
1103883	x	Kjeldahlkolben Hülse NS19, 100ml	Stück	5,00 €
1103885	x	Kjeldahlkolben Hülse NS19, 250ml, mit kurzem Seitenrohr	Stück	5,00 €
1103886	x	Kjeldahlkolben Hülse NS19, 250ml, mit langem schrägem Seitenrohr	Stück	7,50 €
1103896		Rundkolben Hülse NS19, 50ml	Stück	5,25 €
1103897		Rundkolben Hülse NS19, 100ml	Stück	5,75 €
1103898		Rundkolben Hülse NS19, 250ml	Stück	7,50 €
1103900		Zweihalsrundkolben 2x Hülse NS19, 100ml	Stück	25,00 €
1103901		Zweihalsrundkolben 2x Hülse NS19, 250ml	Stück	31,00 €
1103902	x	Dreihalsrundkolben 3x Hülse NS19, 100ml	Stück	37,00 €
1103903	x	Dreihalsrundkolben 3x Hülse NS19, 250ml	Stück	42,00 €
1103892		Spitzkolben Hülse NS19, 25ml	Stück	6,00 €
1103893		Spitzkolben Hülse NS19, 50ml	Stück	6,00 €
1103876		Stehkolben Hülse NS19, 50ml	Stück	9,50 €
1103877		Stehkolben Hülse NS19, 100ml	Stück	15,00 €
1103878		Stehkolben Hülse NS19, 250ml	Stück	25,00 €

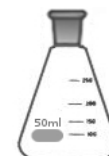

1103894 -
1103895



1103880 -
1103881



1103882 -



1103885



1103886



1103896 -
1103898



1103900 -
1103901



1103902 -
1103903



1103892 -
1103893

Artikel Nr.	Artikelbezeichnung	Einheit	Einzelpreis	Stand 26.03.25 Irrtum und Änderungen vorbehalten
Kühler				
1103968	Kühlrohr 550mm lang, ohne Mantel, 1x Kern NS19	Stück	11,50 €	
1103969	Kühlrohr 1000mm lang, ohne Mantel, 1x Kern NS19	Stück	25,00 €	
1103970	Liebigkühler 300mm, Kern NS19, Hülse NS19	Stück	26,50 €	
1103971	Dimrothkühler (Schlangenkühlung) 300mm, Kern NS19, Hülse NS19	Stück	43,00 €	
1103972	x Kugelkühler (Allihnkühler) 300mm, Kern NS19, Hülse NS19	Stück	37,00 €	
1103973	Intensivkühler (Wand- und Schlangenkühlung) 250mm, Kern NS19, Hülse NS19	Stück	88,00 €	
1103974	Vigreuxkolonne Kern NS19 + Hülse NS19, 300mm mit aufgeschobenem Glasmantel	Stück	83,00 €	
1103962	x Destilliersäule nach HEMPEL, Kern + Hülse NS19, Füllhöhe ca. 300mm, mit aufgeschobenem Glasmantel; gesamt ca. 400mm	Stück	54,00 €	
1103962a	Ersatz-Glasmantel Ø 38 x 300mm, mit Korkstopfen	Stück	29,00 €	
1103963	Destilliersäule nach HEMPEL, Kern + Hülse NS19, ohne Mantel, Füllhöhe ca. 300mm, ohne Glasmantel; gesamt ca. 400mm	Stück	24,00 €	
1103729	Glasringe nach RASCHIG, 250g	Stück	15,00 €	
1103733	Glasperlen massiv Ø 4 - 5mm, 250g	Stück	6,75 €	

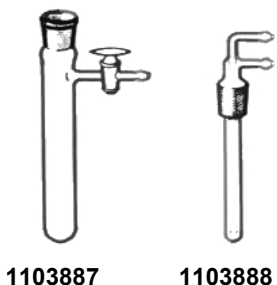
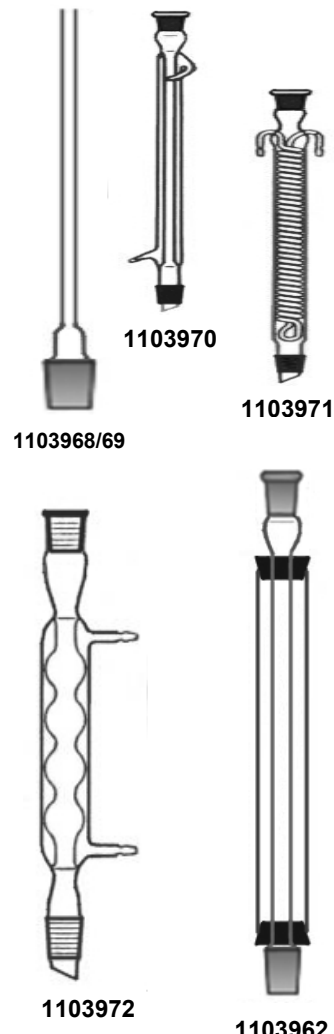

Kühlfinger, Kühlfingerhülse				
1103888	Kühlfinger Kern NS19	Stück	18,00 €	
1103887	Reagenzglas Hülse NS19, Ø 20 x 180mm, mit Seitenrohr Ø 8mm und NS-Glashahn (Kühlfingerhülse)	Stück	21,50 €	

Messrohr				
1103985	Messrohr 10ml, oben Hülse NS19, unten NS-Glashahn, für Wasserauskreiser (Xylolmethode)	Stück	50,00 €	



Schliffschutz, Schliffsicherung				
1180801	Rillenmanschette NS19	Stück	2,00 €	
1180811	Griffbund-Hülse NS19, PTFE	Stück	5,50 €	
1103858	Schliffklemme Kunststoff PP ("Keck-Klemme") blau für NS19	Stück	1,95 €	
1103868	x Schliffklemme rostfreier Edelstahl für NS19	Stück	2,60 €	
1103873	x Schliffsicherung SUPERFIX, NS19	Stück	5,00 €	

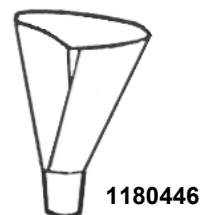
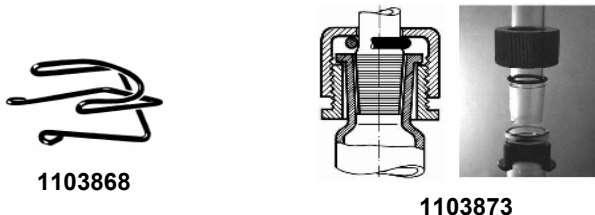
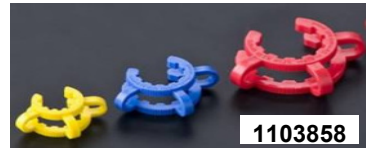

Schlifftrichter				
1180446	Schlifftrichter PP, NS19	Stück	4,75 €	

Artikel Nr.	Artikelbezeichnung	Einheit	Einzelpreis	Stand 26.03.25 Irrtum und Änderungen vorbehalten
-------------	--------------------	---------	-------------	---

Schraubverbindungsstücke

1103420	Schraubverbindung NS19, GL14/6, für Rohr Ø 6,5mm	Stück	13,00 €
1103423	Schraubverbindung NS19, GL18/8, für Rohr Ø 7-8mm	Stück	13,00 €
1103425	Schraubverbindung NS19, GL25/10, für Rohr Ø 9-10mm	Stück	20,00 €
1103427	x Schraubverbindung NS19, GL18/8, mit Seitenrohr Ø8mm	Stück	15,00 €
1103988	Schraubverbindung Kern NS19, GL18/8, mit seitlichem NS-Glashahn	Stück	35,00 €

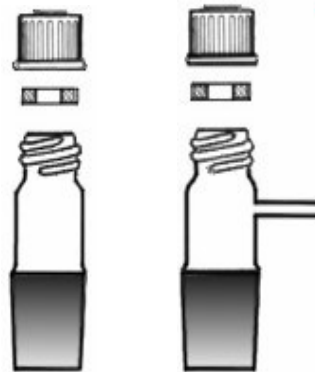

1103420
bis
1103425

1103427

Siedekapillaren

1103920	x Siedekapillare Kern NS19, kurz	Stück	5,00 €
1103921	x Siedekapillare Kern NS19, lang	Stück	5,00 €
1103921a	x dünnes Glasrohr zu Siedekapillare lang	Stück	2,50 €
1103926	Siedekapillare Kern NS19 mit Schraubkappe GL/8mm + Glasrohr spitz	Stück	15,75 €

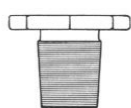

1103430-19

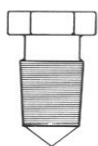

1103450-19



1103460



Stopfen

1103430-19	Glasstopfen massiv, NS19	Stück	4,00 €
1103450-19	Glasstopfen hohl, mit Abtropfspitze, NS19/26	Stück	2,00 €
1103460-19	PE-Stopfen, NS19/26	Stück	0,50 €

Trichterrohre, Tropftrichter

1103955	x Trichterrohr Kern NS19, 50ml, offen	Stück	5,00 €
1103957	Tropftrichter zylindrisch 50ml, Kern und Hülse NS19, mit NS-Glashahn und PE-Stopfen, graduert	Stück	41,00 €
1103958	Tropftrichter zylindrisch 50ml, mit Druckausgleich, Kern und Hülse NS19, mit NS-Glashahn und PE Stopfen	Stück	50,00 €
1103960	Tropftrichter Kern zylindrisch 100ml, mit Druckausgleich, Kern und Hülse NS19, mit NS-Glashahn und PE-Stopfen	Stück	45,00 €
1103959	Tropftrichter zylindrisch 50ml, mit Druckausgleich und mit seitlicher Gasableitung Ø 8mm, Kern und Hülse NS19, mit NS-Glashahn und PE-Stopfen	Stück	50,00 €
1103956	Tropftrichter zylindrisch 100ml, mit Druckausgleich und mit seitlicher Gasableitung Ø 8mm, Kern und Hülse NS19, mit NS-Glashahn und PE-Stopfen	Stück	50,00 €



1103957

1103926

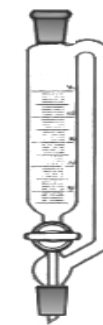

1103958 -



1103961



1103978



1103979



1103955





1103956
und
1103959

Trockenrohre, Absorptionsrohre

1103961	Absorptionsrohr 110mm, Kern NS19, Hülse NS19	Stück	11,00 €
1103978	Trockenrohr gebogen, Kern NS19	Stück	13,00 €

Tropfenfänger

1103979	Tropfenfänger nach STUTZER, Kern + Hülse NS19	Stück	32,00 €
---------	---	-------	---------

Artikel Nr.	Artikelbezeichnung	Einheit	Einzelpreis	Stand 26.03.25 Irrtum und Änderungen vorbehalten
Übergangsstopfen, Übergangsstücke				
1103905	Übergangsstopfen Kern NS19, gerader Rohransatz Ø 8mm	Stück	4,50 €	 1103905
1103906	Übergangsstopfen Kern NS19, rechtwinkliger Rohransatz Ø 8mm	Stück	5,00 €	
1103907	Übergangsstopfen Kern NS19, spitzwinkliger Rohransatz Ø 8mm	Stück	5,00 €	 1103907
1103908	Übergangsstopfen Kern NS19, spitzwinkliger Rohransatz Ø 8mm, mit NS-Glashahn	Stück	30,00 €	
1103909	Übergangsstopfen Kern NS19, gerader Rohransatz Ø 8mm, mit NS-Glashahn	Stück	30,00 €	
1103909R	Übergangsstopfen Kern NS19, rechtwinkliger Rohransatz Ø 8mm, mit NS-Glashahn	Stück	30,00 €	 1103908
1103469	Übergangsstück, Hülse NS29, Kern NS19	Stück	7,90 €	
1103477	Übergangsstück, Hülse NS19, Kern NS29	Stück	8,00 €	
1103481	Übergangsstück, Hülse NS19, Kern NS14	Stück	7,00 €	 1103469 und 1103481
1103489	Übergangsstück, Hülse NS14, Kern NS19	Stück	6,50 €	
1103497	Kurzübergangsstück, Hülse NS14, Kern NS19, (Stopfenform)	Stück	32,50 €	 1103477 und 1103489
1103505	x Kurzübergangsstück, Hülse NS19, Kern NS29 (Stopfenform)	Stück	9,50 €	



1103469 und 1103481



1103477 und 1103489



1103497 und 1103505



1103908



1103909

U-Rohre, Doppel-U-Rohre

1103989	U-Rohr 2x Hülse NS19	Stück	17,75 €
1103990	U-Rohr 2x Hülse NS19, mit 2 Seitenrohren Ø 8mm	Stück	27,00 €
1103992	U-Rohr 2x Hülse NS19, mit Fritte	Stück	25,00 €
1103993	U-Rohr 2x Hülse NS19, mit Fritte, 2 Seitenrohre Ø 8mm und Ablasshahn	Stück	50,00 €
1103995	x Doppel-U-Rohr 3x Hülse NS19, mit 2 Fritten	Stück	30,00 €
1103996	x Doppel-U-Rohr 3x Hülse NS19, mit 2 Fritten und Ablasshahn	Stück	55,00 €
6400409-NS	x Doppel-U-Rohr 3x Hülse NS19, mit 2 Fritten P4, Ablasshahn und 2 Seitenrohren Ø 8mm	Stück	75,00 €

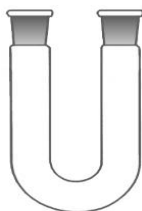

1103989

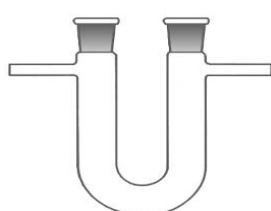

1103990

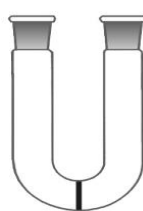

1103992

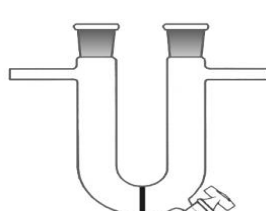

1103993

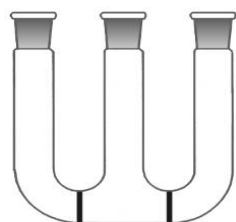

1103995

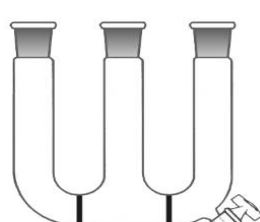

1103996

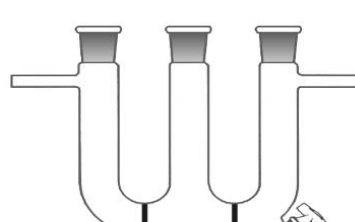

6400409-NS

Artikel Nr.	Artikelbezeichnung	Einheit	Einzelpreis	Stand 26.03.25 Irrtum und Änderungen vorbehalten
Verbindungsstücke, Krümmer				
1103910	Krümmer rechtwinklig, 2x Kern NS19	Stück	6,25 €	
1103911	Krümmer spitzwinklig, 2x Kern NS19	Stück	6,25 €	
1103912	Krümmer stumpfwinklig, 2x Kern NS19	Stück	6,25 €	
1103913	Krümmer U-förmig, 2x Kern NS19, BxH= 55x80mm	Stück	5,00 €	
1103913w	Krümmer U-förmig, 2x Kern NS19, weites U, BxH=60x65mm	Stück	10,00 €	
1103950	Verbindungsstück 2x Kern NS19, gerade, 55/110mm	Stück	6,25 €	



1103950



1103910



1103911



1103912



1103913

Zweihalsaufsätze				
1103914	Zweihalsaufsatz Kern NS19 und Hülse NS14, ein Hals schräg nach oben Hülse NS19 (Destillieraufsatz "aufsteigende Destillation")	Stück	20,00 €	
1103919	Zweihalsaufsatz Kern + 2x Hülse NS19, parallele Hälse, nach Anschütz	Stück	15,00 €	



1103914



1103919

Komplette Schiffsätze NS19				
1103999	Schliffgeräte-Bausatz NS19 für Schülerexperimente in den Sekundarstufen I + II, Bausatz 1 bis 3; 129-teilig in 3 Kunststoffwannen	Satz	1.095,00 €	
1103999-1	Schliffgeräte-Bausatz NS19 für Schülerexperimente in den Sekundarstufen I + II, Bausatz 1: für anorganisch-präparative Experimente; 48-teilig in Kunststoffwanne	Satz	300,00 €	
1103999-2	Schliffgeräte-Bausatz NS19 für Schülerexperimente in den Sekundarstufen I + II, Bausatz 2: für organisch-präparative Experimente; 48-teilig in Kunststoffwanne	Satz	450,00 €	
1103999-3	Schliffgeräte-Bausatz NS19 für Schülerexperimente in den Sekundarstufen I + II, Bausatz 3: Ergänzungen zu den Bausätzen 1 und 2 für spezielle Arbeiten; 33-teilig in Kunststoffwanne	Satz	345,00 €	

Themenbezogene Schiffsätze NS19				
1104000	Schliffgeräte-Bausatz NS19, Destillation 32-teilig in Kunststoffwanne	Satz	350,00 €	
1104010	Schliffgeräte-Bausatz NS19, Rückfluss 29-teilig in Kunststoffwanne	Satz	450,00 €	
1104020	Schliffgeräte-Bausatz NS19, Extraktion 28-teilig in Kunststoffwanne	Satz	375,00 €	
1104030	Schliffgeräte-Bausatz NS19 für Schülerexperiment FLÖRKE-Destillation , 8-teilig in Kunststoffbox	Satz	55,00 €	

Artikel Nr.		Artikelbezeichnung	Einheit	Einzel- preis	Stand 26.03.25 Irrtum und Änderungen vorbehalten
Schliffgeräte NS14					
1101605	x	U-Rohr mit 2 Entlüftungshahnstopfen NS14 und Seitenröhren	Stück	28,00 €	
1102362		Schliffthermometer -10...+150°C:1°, NS14, Alkoholfüllung, Eintauchtiefe 75mm	Stück	43,00 €	
1102363		Schliffthermometer -10...+150°C:0,5°, NS14, Alkoholfüllung, Eintauchtiefe 75mm	Stück	48,00 €	
1102364		Schliffthermometer -10...+250°C:1°, NS14, Alkoholfüllung, Eintauchtiefe 75mm	Stück	53,00 €	
1103210	x	Quarzrohr i.Ø 15 x 200mm, mit Kern + Hülse NS14	Stück	34,00 €	
1103419		Schraubverbindung NS14, GL14, für Rohr Ø 6,5mm	Stück	9,75 €	
1103422		Schraubverbindung NS14, GL18, für Rohr Ø 7-8mm	Stück	13,75 €	
1103430-14	x	Glasstopfen massiv, NS14	Stück	4,00 €	
1103450-14		Glasstopfen hohl, NS14	Stück	1,75 €	
1103460-14		PE-Stopfen, NS14	Stück	0,35 €	
1103473		Übergangsstück, Hülse NS29, Kern NS14	Stück	7,20 €	
1103481		Übergangsstück, Hülse NS19, Kern NS14	Stück	7,00 €	
1103485		Übergangsstück, Hülse NS14, Kern NS29	Stück	7,00 €	
1103489		Übergangsstück, Hülse NS14, Kern NS19	Stück	6,50 €	
1103497		Kurzübergangsstück, Hülse NS14, Kern NS19	Stück	32,50 €	
1103501		Kurzübergangsstück, Hülse NS14, Kern NS29	Stück	34,50 €	
1103710		Siedekapillare Kern NS14, mit Verschraubung GL	Stück	15,00 €	
1103857		Schliffklemme Kunststoff gelb für NS14,5	Stück	1,65 €	
1103867	x	Schliffklemme rostfreier Edelstahl für NS14	Stück	2,60 €	
1180445		Schlifftrichter PP, NS14	Stück	3,75 €	
1180800		Rillenmanschette NS14	Stück	1,50 €	
1180810		Griffbund-Hülse NS14, PTFE	Stück	6,50 €	



1180810

1102362
bis
1102364

Schliffgeräte NS14					
1104042		Rundkolben 1x Hülse NS14, 10ml	Stück	4,25 €	
1104043		Rundkolben 1x Hülse NS14, 25ml	Stück	4,25 €	
1104045		Rundkolben 1x Hülse NS14, 50ml	Stück	4,50 €	
1104049		Rundkolben 1x Hülse NS14, 100ml	Stück	5,25 €	
1104050		Rundkolben 1x Hülse NS14, 250ml	Stück	11,00 €	
1104052		Spitzkolben 1x Hülse NS14, 10ml	Stück	4,20 €	
1104053		Spitzkolben 1x Hülse NS14, 25ml	Stück	4,25 €	
1104057		Spitzkolben 1x Hülse NS14, 50ml	Stück	4,75 €	
1104061		Spitzkolben 1x Hülse NS14, 100ml	Stück	5,75 €	
1104063		Stehkolben 1x Hülse NS14, 50ml	Stück	8,50 €	
1104064		Stehkolben 1x Hülse NS14, 100ml	Stück	10,00 €	
1104065		Erlenmeyerkolben 1x Hülse NS14, 25ml	Stück	5,25 €	
1104069		Erlenmeyerkolben 1x Hülse NS14, 50ml	Stück	5,25 €	
1104073		Erlenmeyerkolben 1x Hülse NS14, 100ml	Stück	6,25 €	
1104074		Erlenmeyerkolben 1x Hülse NS14, 250ml	Stück	9,50 €	
1104076		Zweihalsrundkolben 2x Hülse NS14, 50ml	Stück	23,50 €	
1104077		Zweihalsrundkolben 2x Hülse NS14, 100ml	Stück	23,50 €	
1104079		Dreihalsrundkolben 3x Hülse NS14, 100ml	Stück	35,50 €	

Schliffgeräte NS14					
1104081		Übergangsstopfen gerade, 1x Kern NS14, 1x Olive Ø 8mm	Stück	4,75 €	
1104085		Übergangsstopfen rechteckig, 1x Kern NS14, 1x Olive Ø 8mm	Stück	5,00 €	
1104086		Übergangsstopfen spitzwinklig, 1x Kern NS14, 1x Olive Ø 8mm	Stück	4,75 €	
1104087		Übergangsstopfen gerade, 1x Kern NS14, 1x Olive Ø 8mm, mit Hahn	Stück	21,00 €	
1104088		Übergangsstopfen rechteckig, 1x Kern NS14, 1x Olive Ø 8mm, mit Hahn	Stück	20,00 €	

Artikel Nr.	Artikelbezeichnung	Einheit	Einzel- preis	Stand 26.03.25 Irrtum und Änderungen vorbehalten
Schliffgeräte NS14				
1104089	Krümmmer rechtwinklig, 2x Kern NS14	Stück	5,25 €	
1104093	Krümmmer spitzwinklig, 2x Kern NS14	Stück	5,25 €	
1104097	Krümmmer stumpfwinklig, 2x Kern NS14	Stück	5,25 €	
1104101	Verbindungsstück gerade, 2x Kern NS14	Stück	5,25 €	
1104121	x Destillieraufsatz 1x Hülse, 2x Kern NS14, mit schrägem Ansatz nach oben	Stück	18,00 €	
1104125	Destillieraufsatz 1x Hülse + 2x Kern NS14, mit schrägem Ansatz nach unten	Stück	18,00 €	
1104129	Zweihalsaufsatz 2x Hülse + 1x Kern NS14 mit parallelen Halsen	Stück	15,00 €	
1104133	Destillieraufsatz nach CLAISEN 2x Kern + 2x Hülse NS14	Stück	20,00 €	
1104144	Destillieraufsatz nach CLAISEN, mit schrägem Destillierrohr Ø 8mm, 2 x Hülse, 1 x Kern	Stück	16,75 €	
1103563	x Kühlmantel 200mm mit 2x GL-Schraubkappen für Ø8mm-Rohr und 2 Stutzen GL mit Oliven für Wasserkühlung	Stück	35,00 €	
1104156	U-Rohr 2x Hülse NS14, 100mm	Stück	20,00 €	
1104157	U-Rohr 2x Hülse NS14, 150mm	Stück	20,00 €	
1104167	Reagierrohr 180mm, 2x Hülse NS14	Stück	5,50 €	
1104171	x Siedekapillare 1x Kern NS14, ca. 225mm Eintauchlänge	Stück	9,25 €	
1104172	Gaseinleitungsrohr 1x Kern NS14, mit GL-Verschraubung	Stück	10,50 €	
1104179	x Zwischenstück 1x Kern + 1x Hülse NS14, mit Gaseinleitungsrohr 8mm	Stück	7,50 €	
1104187	x Spritzflaschenaufsatz 1x Kern NS14	Stück	7,50 €	
1104191	x Gaswaschflaschenaufsatz 1x Kern NS14, 2x Olive 8mm	Stück	7,50 €	
1104195	x Gaswaschflaschenaufsatz 1x Kern + 2x Hülse NS14	Stück	7,50 €	
1104199	Gaswaschflaschenunterteil 1x Hülse NS14	Stück	10,00 €	
1104207	Trockenrohr gewinkelt 1x Kern NS14	Stück	10,25 €	
1104209	Tropfenfänger nach Stutzer, 1x Kern + 1x Hülse NS14	Stück	14,50 €	
1104211	Absorptionsrohr 1x Kern + 1x Hülse NS14	Stück	8,00 €	
1104213	Reagenzglas Ø16x160mm, 1x Hülse NS14	Stück	6,75 €	
1104214	Reagenzglas Ø18x160mm, 1x Hülse NS14, mit Seitenolive Ø8mm	Stück	7,25 €	
1104217	x Reagenzglas 10ml, graduiert, 1x Hülse NS14	Stück	15,00 €	
1104218	Reagenzglas 25ml, graduiert, 1x Hülse NS14	Stück	15,00 €	
1104223	Tropftrichter zylindrisch 50ml, 1x Kern + 1x Hülse NS14	Stück	36,00 €	
1104227	Tropftrichter zylindrisch 100ml, 1x Kern + 1x Hülse NS14	Stück	37,50 €	
1104228	Tropftrichter zylindrisch 250ml, 1x Kern + 1x Hülse NS14	Stück	46,00 €	
1104231	Tropftrichter zylindrisch 50ml, 1x Kern + 1x Hülse NS14, graduiert	Stück	36,75 €	
1104235	Tropftrichter zylindrisch 100ml, 1x Kern + 1x Hülse NS14, graduiert,	Stück	45,00 €	
1104236	Tropftrichter zylindrisch 250ml, 1x Kern + 1x Hülse NS14, graduiert	Stück	55,00 €	
1104239	Tropftrichter zylindrisch 50ml, 1x Kern + 1x Hülse NS14, mit Druckausgleich	Stück	45,00 €	
1104241	Tropftrichter zylindrisch 100ml, 1x Kern + 1x Hülse NS14, mit Druckausgleich	Stück	50,00 €	
1104242	Tropftrichter zylindrisch 250ml, 1x Kern + 1x Hülse NS14, mit Druckausgleich	Stück	60,00 €	
1104243	Tropftrichter zylindrisch 50ml, 1x Kern + 1x Hülse NS14, mit Druckausgleich, graduiert	Stück	47,50 €	
1104244	Tropftrichter zylindrisch 100ml, 1x Kern + 1x Hülse NS14, mit Druckausgleich, graduiert	Stück	52,50 €	
1104245	x Fraktioniervorlage NS14 nach BREDET, komplett mit Vakuum-Destilliervorstoß gebogen, Spinne und 4 Rundkolben 50ml	Stück	99,00 €	

Artikel Nr.	Artikelbezeichnung	Einheit	Einzel- preis	Stand 26.03.25 Irrtum und Änderungen vorbehalten
Schliffgeräte NS14				
1104246	Vakuum-Destilliervorstoß gerade, 1x Kern + 1x Hülse NS14, für Spinne	Stück	21,00 €	
1104247	Vakuum-Destilliervorstoß gebogen, 1x Kern + 1x Hülse NS14, für Spinne	Stück	23,00 €	
1104248	Verteiler nach BREDT (Spinne), 1x Hülse + 4x Kern NS14	Stück	48,00 €	
1104045	Rundkolben 1x Hülse NS14, 50ml	Stück	3,75 €	
1104250	Vigreuxkolonne 300mm mit Glasmantel, Kern + Hülse NS14	Stück	58,25 €	
1104255	Soxhletaufsatz 30ml, 1x Kern NS14, 1x Hülse NS29	Stück	40,00 €	
1103766-030	Dimrothkühler Kern NS29 für Soxhletapparatur 30ml	Stück	40,00 €	
2072431	Extraktionshülsen, Ø 23x100mm, Stück	Stück	4,00 €	
2072431	<i>Stückpreis bei Abnahme von 25 Stück:</i>	Stück	3,50 €	
1104259	Liebigkühler 200mm, 1x Kern + 1x Hülse NS14	Stück	21,50 €	
1104263	Kugelkühler (Allihnkühler) 200mm, 1x Kern + 1x Hülse NS14	Stück	32,50 €	
1104267	Schlangenkühler 160mm, 1x Kern + 1x Hülse NS14	Stück	35,00 €	
1104271	Dimrothkühler 200mm, 1x Kern + 1x Hülse NS14	Stück	40,00 €	
1104272	Destillierbrücke 2x senkrechte Kerne + 1x Hülse NS14, 150mm	Stück	25,00 €	
1104273	Destillierbrücke nach CLAISEN, 2x Hülse + 2x Kern NS14, mit Liebigkühler 200mm, senkrechten Kernen und Absaugstutzen	Stück	58,00 €	
1104274	Destillierbrücke nach CLAISEN, 2x Kern + 2x Hülse NS14, mit Liebigkühler	Stück	45,00 €	
1104275	Kühlrohr 750mm, 1x Kern NS14	Stück	10,00 €	
1104279	x Kühlrohr 750mm, 1x Hülse NS14	Stück	10,00 €	
1104283	x Destilliersäule ohne Mantel, 1x Kern + 1x Hülse NS14	Stück	32,00 €	
1104284	Destilliersäule mit Glasmantel, 1x Kern + 1x Hülse NS14	Stück	53,00 €	
1104286	x Flörkekolben nach Claisen 2 x NS14, 100ml	Stück	15,00 €	
1104290	x Destillierbrücke mit Liebigkühler 300mm mit Vakuumvorstoß gebogen, 2 x Kern NS14, 1 x GL18	Stück	50,00 €	
1104300	Destilliervorstoß gebogen, 1x Hülse NS14	Stück	7,50 €	
1104311	x Vakuum-Destilliervorstoß gerade, 1x Kern + 1x Hülse NS14, Absaugrohr	Stück	16,00 €	
1104315	x Vakuum-Destilliervorstoß gebogen, 1x Kern + 1x Hülse NS14, Absaugrohr	Stück	17,00 €	
1104319	x Vakuum-Destilliervorstoß gerade, 1x Kern + 2x Hülse NS14	Stück	16,00 €	
1104323	x Vakuum-Destilliervorstoß gebogen, 1x Kern + 2x Hülse NS14	Stück	17,00 €	

Schraubverbindungssystem (SVS)

1110000	Handbuch: Experimentieren mit der SVS-Combi-Box	Stück	199,00 €
1111000	SVS-Combi-Box, Bausatz 1, 59-teilig in 3 Schaumstofflagen	Stück	825,00 €
1112000	SVS-Combi-Box, Bausatz 2, 49-teilig in 2 Schaumstofflagen	Stück	775,00 €
1113000	SVS-Combi-Box, Bausatz 3, 28-teilig in 2 Schaumstofflagen	Stück	975,00 €
1114000	SVS-Combi-Box, Bausatz 4, 37-teilig in 2 Schaumstofflagen	Stück	925,00 €

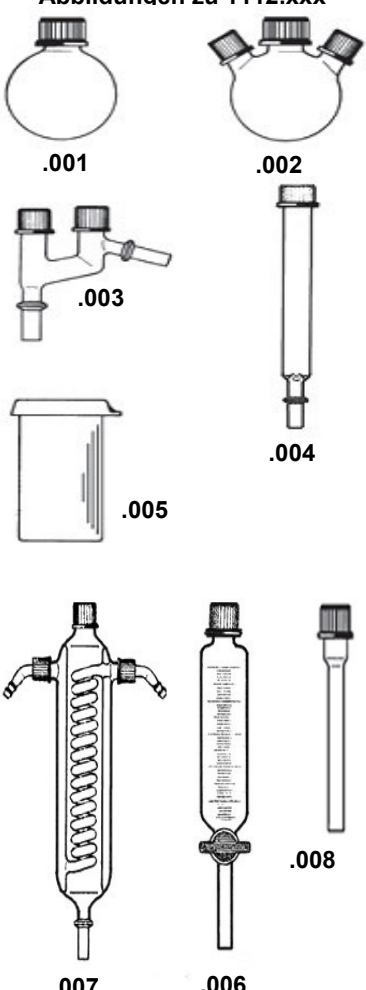

Artikel Nr.	Artikelbezeichnung	Einheit	Einzelpreis	Stand 26.03.25 Irrtum und Änderungen vorbehalten
Einzelteile der SVS-Combi-Box, Bausatz 1:				
1111001	1 Rundkolben 100ml, 1x GL25/12	Stück	13,50 €	<p>Abbildungen zu 1111.xxx</p>
1111002	2 Zweihalsrundkolben 100ml, Mittelhals GL25/12, schräger Seitenhals GL18/10	Stück	43,00 €	
1111003	1 Destillieraufsatz, 1x FA12, 1x FA10, 1x GL18/6	Stück	19,50 €	
1111004	1 Stabthermometer -10...+250°C:1°	Stück	19,00 €	
1111005	1 Tropftrichter 50ml mit Druckausgleich, zylindrisch, graduert, mit NS-Hahn, 1x Schraubkappe GL18	Stück	75,00 €	
1111006	1 Kühler nach Liebig 160mm, 1x Schraubkappe GL18/10, 1x FA10, und 2 Kunststoffoliven mit Schraubkappe GL14/6	Stück	29,50 €	
1111007	1 Vorstoß (Einleitungsrohr) gebogen mit Schraubkappe GL18/10	Stück	11,00 €	
1111008	1 Vorstoß gerade mit seitlichem Ansatz, 1x GL18/10, 1x FA10, 1x GL14/6	Stück	24,00 €	
1111009	1 U-Rohr, 2x GL18/10	Stück	22,50 €	
1111010	2 Prüfglas 10ml, graduert, 1x GL18/10	Stück	14,00 €	
1111011	2 Schutzscheibe aus Keramikfaser mit Bohrung 19mm	Stück	2,00 €	
1111012	2 Schutzscheibe aus Keramikfaser mit Bohrung 25mm	Stück	2,10 €	
1111013	2 Verbindungsstück gerade, 2x FA10	Stück	6,00 €	
1111014	1 Verbindungsstück rechtwinklig gebogen, 2x FA10	Stück	7,50 €	
1111015	1 Verbindungsstück stumpfwinklig gebogen, 2x FA10	Stück	7,50 €	
1111016	1 Verbindungsstück rechtwinklig gebogen, 1x FA10 und 1x Olive	Stück	7,00 €	
1111017	2 Gaswaschflasche 100ml, graduert, mit Kunststofffuß, 1x GL32/18 mit Aufsatz 2x GL18/10	Stück	70,00 €	
1111018	1 Reaktionsrohr groß, 2x GL25/10	Stück	22,00 €	
1111019	1 Dose Siedesteinchen	Stück	2,00 €	
1111020	1 Pneumatische Wanne aus SAN BxTxH=340x230x94mm, 4000ml, mit Deckel	Stück	30,00 €	
1111021	1 Gasableitungsrohr gebogen	Stück	7,00 €	
1111022	1 Standzylinder mit Rand Ø 40x200mm	Stück	21,00 €	
1111023	1 Abdeckscheibe für Standzylinder Ø40mm	Stück	2,50 €	
1111024	2 Schraubkappe mit Bohrung GL14	Stück	0,75 €	
1111025	6 Schraubkappe mit Bohrung GL18	Stück	0,75 €	
1111026	3 Schraubkappe mit Bohrung GL25	Stück	0,75 €	
1111027	2 Schraubkappe mit Bohrung GL32	Stück	0,75 €	
1111028	1 Schraubkappe GL18, mit PFTE-beschichteter Dichtung	Stück	1,75 €	
1111029	0 Schraubkappe geschlossen GL32 mit Dichtung	Stück	2,50 €	
1111030	1 Silikondichtung für GL14, 6mm-Bohrung für FA6	Stück	1,60 €	
1111031	1 Silikondichtung für GL18, 6mm-Bohrung für FA6	Stück	3,50 €	
1111032	6 Silikondichtung für GL18, 10mm-Bohrung für FA10	Stück	5,00 €	
1111033	2 Silikondichtung für GL25, 10mm-Bohrung für FA10	Stück	7,50 €	
1111034	2 Silikondichtung für GL25, 12mm-Bohrung für FA12	Stück	7,50 €	
1111035	2 Silikondichtung für GL32, 18mm-Bohrung für FA18	Stück	11,50 €	
1111036	2 Schlaucholive PP, gebogen, für GL14	Stück	1,00 €	
1111000	59 SVS-Combi-Box, Bausatz 1, 59-teilig, komplett verpackt in 3 Schaumstoffeinlagen und stabilem Überkarton	Stück	825,00 €	

Artikel Nr.	Artikelbezeichnung	Einheit	Einzelpreis	Stand 26.03.25 Irrtum und Änderungen vorbehalten
Einzelteile der SVS-Combi-Box, Bausatz 2:				
1112001	1 Rundkolben 100ml, 1x GL25/12	Stück	13,50 €	<p>Abbildungen zu 1112.xxx</p> 
1112002	1 Dreihalsrundkolben 100ml, Mittelhals GL25/12, schräge Seitenhalse GL18/6 und GL18/10	Stück	45,00 €	
1112003	2 Destillieraufsatz nach CLAISEN, 1x FA10, 1x FA12 und 2x Schraubkappen GL18/6 + GL18/10	Stück	36,00 €	
1112004	1 Fraktionierkolonne nach Hempel 200mm, 1x FA12, 1x GL25/12	Stück	21,00 €	
1112005	1 Raschigringe ca. 6x6mm, 1 Dose mit 250g	Stück	15,00 €	
1112006	1 Tropftrichter 50ml, zylindrisch, graduiert, mit NS-Hahn, 1x Schraubkappe GL18/10	Stück	76,00 €	
1112007	1 Intensivkühler 200mm, 1x GL18/10, 1x FA10, 2x GL14/6 mit 2 Schlaucholiven PP	Stück	125,00 €	
1112008	1 Vorstoß (Einleitungsrohr) gerade, 1x GL18/10	Stück	13,50 €	
1112009	1 Fraktioniervorlage nach BREDT mit Schraubkappen: 1x GL25/12, 1x GL18/10, 1x GL14/6 und 4x FA10	Stück	100,50 €	
1112010	1 U-Rohr mit 2x Schraubkappe GL18/10	Stück	22,50 €	
1112011	4 Prüfglas 10ml, gradiert, mit Schraubkappe GL18/10	Stück	14,00 €	
1112012	1 Reaktionsrohr klein mit 2x Schraubkappe GL18/10	Stück	22,00 €	
1112013	1 Verbindungsstück gerade mit 2x FA10	Stück	6,00 €	
1112014	1 Verbindungsstück rechtwinklig gebogen mit 2x FA10	Stück	7,50 €	
1112015	1 Verbindungsstück rechtwinklig gebogen mit 1x FA10 und Olive	Stück	7,50 €	
1112016	1 Gaseinleitungsrohr mit Schraubkappe GL18/6	Stück	10,50 €	
1112017	1 Filtertrichter 50ml, Porosität P2, 1x FA10	Stück	35,00 €	
1112018	1 Glastrichter Ø 70mm	Stück	3,50 €	
1112019	1 Ceran-Platte 135x135mm	Stück	21,00 €	
1112020	2 Schraubkappe mit Bohrung GL14	Stück	0,75 €	
1112021	8 Schraubkappe mit Bohrung GL18	Stück	0,75 €	
1112022	2 Schraubkappe mit Bohrung GL25	Stück	0,75 €	
1112023	1 Silikon-Dichtung für GL14 mit 6mm-Bohrung für FA6	Stück	1,60 €	
1112024	1 Silikon-Dichtung für GL18 mit 6mm-Bohrung für FA6	Stück	3,50 €	
1112025	8 Silikon-Dichtung für GL18 mit 10mm-Bohrung für FA10	Stück	5,00 €	
1112026	2 Silikon-Dichtung für GL25 mit 12mm-Bohrung für FA12	Stück	7,50 €	
1112027	2 Schlaucholive PP, gebogen, für GL14	Stück	1,00 €	
1112000	49 SVS-Combi-Box, Bausatz 2, 49-teilig, komplett verpackt in 2 Schaumstoffeinlagen und stabilem Überkarton	Stück	775,00 €	

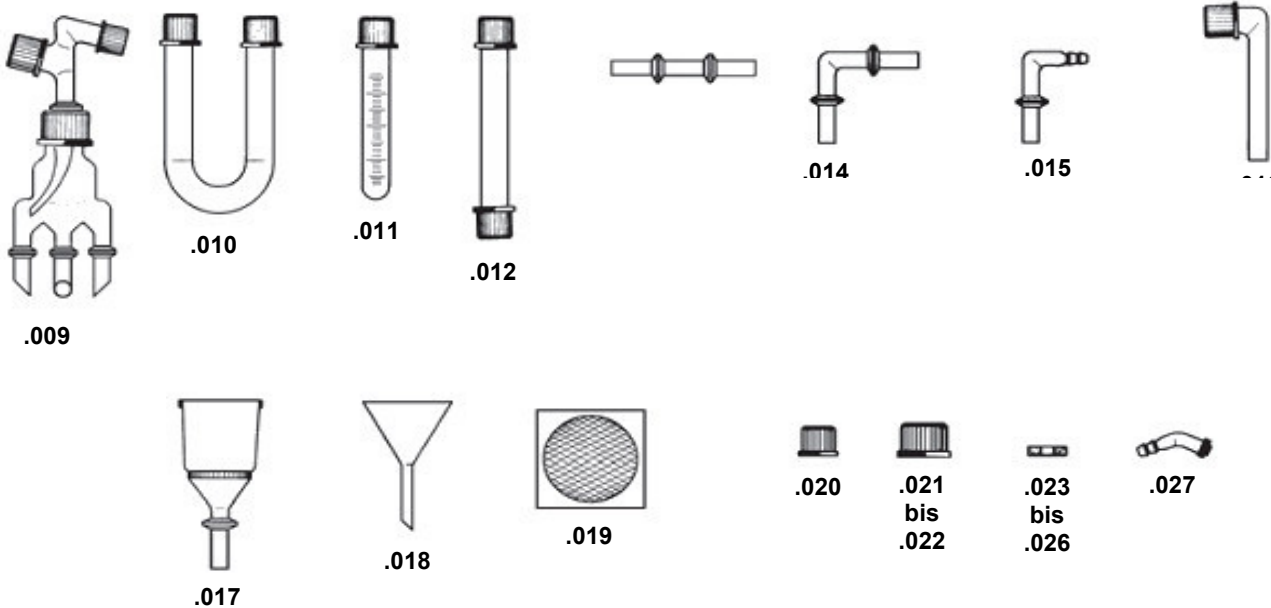

Artikel Nr.	Artikelbezeichnung	Einheit	Einzelpreis	Stand 26.03.25 Irrtum und Änderungen vorbehalten
Einzelteile der SVS-Combi-Box, Bausatz 3:				
1113001	1 Tropfenfänger nach Stutzer, gebogen, 1x FA10 und 1x FA12	Stück	34,00 €	
1113002	1 Destillieraufsatz, 1x FA12, 2x GL18/10	Stück	31,00 €	
1113003	1 Siedekapillare Ø 10mm	Stück	3,50 €	
1113004	1 Vorstoß gebogen, 1x GL18/10 und 1x FA10	Stück	17,50 €	
1113005	1 Elektrolyseapparat, 2x Schraubkappe GL18/10	Stück	230,00 €	
1113006	2 Kohlelektrode Ø 10mm	Stück	26,00 €	
1113007	2 Nickelelektrode Ø 10mm	Stück	54,00 €	
1113008	2 Kolbenprober mit NS-Hahn, 100ml	Stück	107,00 €	
1113009	1 Absorptionsrohr gebogen, 1x FA10 (Trockenrohr)	Stück	17,00 €	
1113010	1 Verbindungsstück rechtwinklig gebogen, 1x FA10 und Olive	Stück	7,50 €	
1113011	1 Adapter mit 1 Schraubkappe GL32/18 für Osmosegerät	Stück	17,00 €	
1113012	1 Kapillarrohr 500mm lang, i.Ø 1mm	Stück	5,00 €	
1113013	1 Gaswaschflasche 100ml, graduiert, mit Kunststofffuß, 1x GL32/18, mit Aufsatz 2x GL18/10	Stück	70,00 €	
1113014	4 Schraubkappe mit Bohrung GL18	Stück	0,75 €	
1113015	1 Schraubkappe mit Bohrung GL32	Stück	0,75 €	
1113016	1 Schraubkappe geschlossen GL32, mit Dichtung	Stück	2,50 €	
1113017	4 Silikon-Dichtung für GL18 mit 10mm-Bohrung für FA10	Stück	5,00 €	
1113018	1 Silikon-Dichtung für GL32 mit 18mm-Bohrung für FA18	Stück	11,50 €	
1113019	1 Reagenzglas Ø 30x200mm, gerader Rand	Stück	4,00 €	
1113000	28 SVS-Combi-Box, Bausatz 3, 28-teilig, komplett verpackt in 2 Schaumstoffeinlagen und stabilem Überkarton	Stück	975,00 €	

Abbildungen zu 1113.xxx

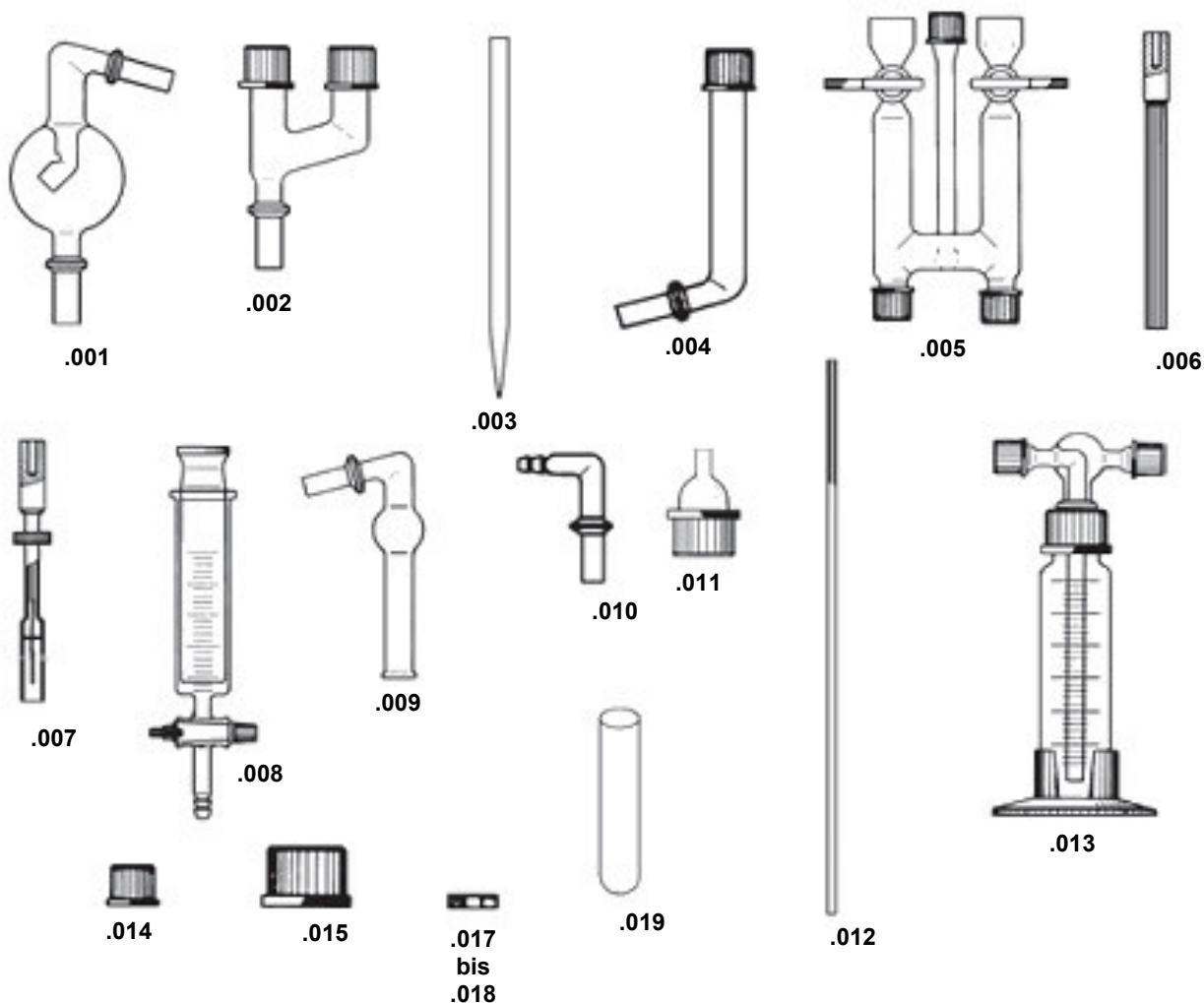

Artikel Nr.	Artikelbezeichnung	Einheit	Einzelpreis	Stand 26.03.25 Irrtum und Änderungen vorbehalten
Einzelteile der SVS-Combi-Box, Bausatz 4:				
1114001	1 Zweihalsrundkolben 100ml, 1x GL25/12 und 1x GL18/10	Stück	43,00 €	<p style="text-align: center;">Abbildungen zu 1114.xxx</p>
1114002	1 Stabthermometer -10...+360°C:1°	Stück	22,25 €	
1114003	1 Siedekapillare Ø 10mm	Stück	3,50 €	
1114004	1 Gaseinleitungsrohr mit Schraubkappe GL14/6	Stück	11,00 €	
1114005	1 Extraktionsaufsatz nach Soxhlet 30ml mit Schraubkappe GL32/10 und FA12	Stück	72,00 €	
1114006	3 Extraktionshülsen Ø 22x80mm	Stück	3,10 €	
1114007	1 Absorptionsrohr gerade mit Schraubkappe GL18/10 und FA10	Stück	10,25 €	
1114008	1 Absorptionsrohr gebogen mit FA10	Stück	15,50 €	
1114009	1 Verbindungsstück spitzwinklig gebogen mit 2x FA10	Stück	7,50 €	
1114010	1 Reaktionsrohr klein mit 2x Schraubkappe GL18/10	Stück	18,00 €	
1114011	1 Vakuumvorlage mit 2x Schraubkappe GL18/10 und 2x GL14/6 mit Oliven	Stück	70,00 €	
1114012	1 Quecksilbermanometer mit Spiegelskala verschiebbar mit FA10, jedoch ohne Quecksilberfüllung	Stück	55,00 €	
1114013	1 Trichterrohr mit Schaumstofffüllung, mit Hahn, mit FA10	Stück	37,50 €	
1114014	1 Wasserstrahlpumpe PP mit Rückschlagventil	Stück	45,00 €	
1114015	1 Rührmotor 220V/50Hz mit Stativstange und Rührblatt	Stück	305,00 €	
1114016	1 Spritzflasche PE 100ml	Stück	1,55 €	
1114017	1 Trichter PP Ø 75mm	Stück	1,00 €	
1114018	1 Becherglas BORO 3.3 niedrige Form 600ml	Stück	2,10 €	
1114019	1 Becherglas BORO 3.3 hohe Form 100ml	Stück	1,05 €	
1114020	2 Schlaucholive PP für GL14	Stück	1,00 €	
1114021	2 Schraubkappe mit Bohrung GL14	Stück	0,75 €	
1114022	4 Schraubkappe mit Bohrung GL18	Stück	0,75 €	
1114023	1 Schraubkappe mit Bohrung GL25	Stück	0,75 €	
1114024	1 Schraubkappe mit Bohrung GL32	Stück	0,75 €	
1114025	2 Silikon-Dichtung für GL14 mit 6mm-Bohrung für FA6	Stück	1,60 €	
1114026	4 Silikon-Dichtung für GL18 mit 10mm-Bohrung für FA10	Stück	5,00 €	
1114027	1 Silikon-Dichtung für GL25 mit 6mm-Bohrung für FA12	Stück	7,50 €	
1114028	1 Silikon-Dichtung für GL32 mit 10mm-Bohrung für FA10	Stück	11,50 €	
1114000	37 SVS-Combi-Box, Bausatz 4, 37-teilig, komplett verpackt in 2 Schaumstoffeinlagen und stabilem Überkarton	Stück	925,00 €	

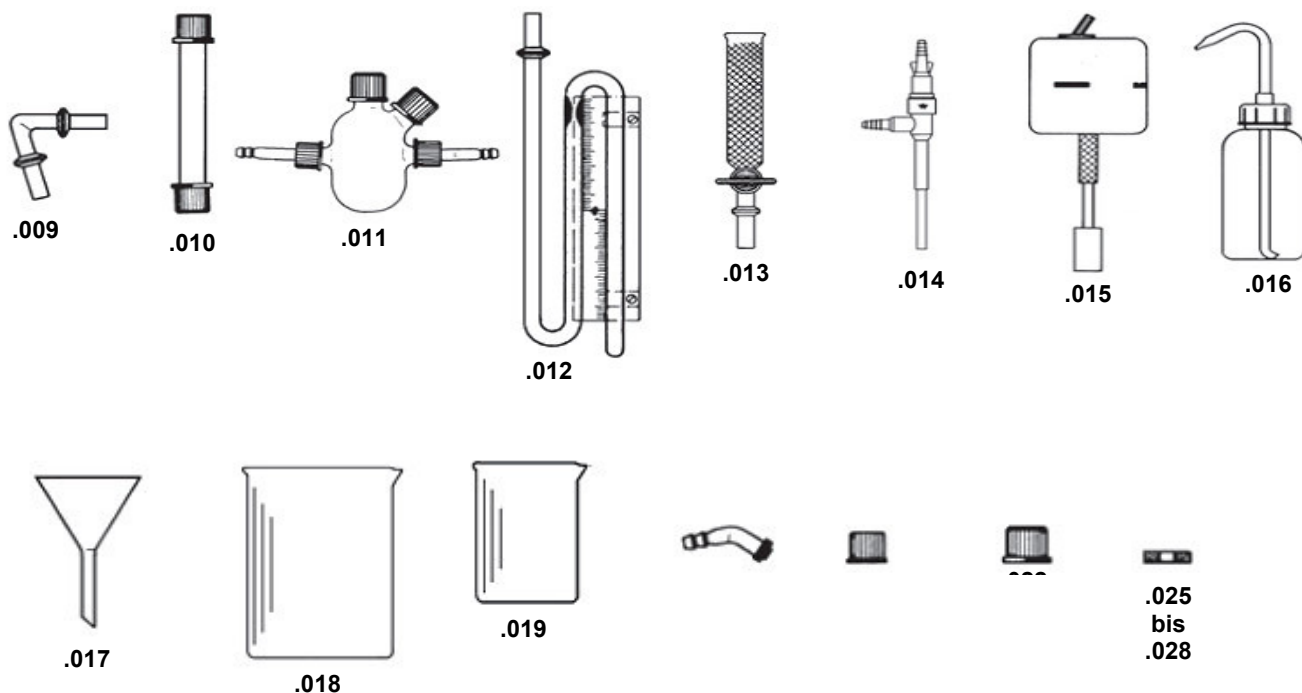

Artikel Nr.		Artikelbezeichnung	Einheit	Einzel- preis	Stand 26.03.25 Irrtum und Änderungen vorbehalten
weitere Schraubverbindungsartikel:					
1115000	x	Experimentierrohr groß Ø26x300mm, 2x GL25/10	Stück	22,00 €	
1115010		Reagenzglas mit Schraubkappe GL18, Ø18x180mm	Stück	2,50 €	
1115011		Reagenzglas mit Schraubkappe GL18, Ø18x180mm, mit Seitenolive Ø8mm	Stück	3,00 €	
1115011a	x	Reagenzglas mit Schraubkappe GL22, Ø20x200mm, mit Seitenolive Ø8mm	Stück	3,00 €	
1115012		Reagenzglas mit Gewinde GL18, Ø18x180mm, mit Seitenolive und Hahn	Stück	27,50 €	
1115015		Rundkolben 250ml mit Schraubkappe GL25/12	Stück	21,50 €	
1115016		Zweihalsrundkolben 250ml, Mittelhals GL25/12, schräger Seitenhals GL18/8	Stück	37,00 €	
1115017		Dreihalsrundkolben 250ml, Mittelhals GL25/12, 2x schräge Seitenhalse GL18/8 und GL25/8	Stück	54,00 €	
1115019		Destillierkolben nach FLÖRKE, 100ml, GL18/8	Stück	30,00 €	
1115020		Schraubkappe geschlossen GL14 mit Dichtung	Stück	1,50 €	
1115021		Schraubkappe geschlossen GL18 mit Dichtung	Stück	1,75 €	
1115022		Schraubkappe geschlossen GL25 mit Dichtung	Stück	2,00 €	
1115023		Schraubkappe geschlossen GL32 mit Dichtung	Stück	2,50 €	
1115024		Schraubkappe geschlossen GL45 mit Dichtung	Stück	3,00 €	
1115030		Schraubkappe mit Bohrung GL14 ohne Dichtung	Stück	0,75 €	
1115031		Schraubkappe mit Bohrung GL18 ohne Dichtung	Stück	0,75 €	
1115032		Schraubkappe mit Bohrung GL25 ohne Dichtung	Stück	0,75 €	
1115033		Schraubkappe mit Bohrung GL32 ohne Dichtung	Stück	0,75 €	
1115034		Schraubkappe mit Bohrung GL45 ohne Dichtung	Stück	0,75 €	
1115035		Kunststoffolive gebogen, mit Dichtung und Schraubkappe GL14	Stück	1,00 €	
1115036		Kunststoffolive gerade, mit Dichtung und Schraubkappe GL14	Stück	1,00 €	
1115040		Silikon-Dichtung GL14 mit 6mm-Bohrung	Stück	1,60 €	
1115041		Silikon-Dichtung GL18 mit 6mm-Bohrung	Stück	3,50 €	
1115042		Silikon-Dichtung GL18 mit 8mm-Bohrung	Stück	3,00 €	
1115043		Silikon-Dichtung GL18 mit 10mm-Bohrung	Stück	5,00 €	
1115044		Silikon-Dichtung GL25 mit 8mm-Bohrung	Stück	7,00 €	
1115045		Silikon-Dichtung GL25 mit 10mm-Bohrung	Stück	7,50 €	
1115046		Silikon-Dichtung GL25 mit 12mm-Bohrung	Stück	7,50 €	
1115047		Silikon-Dichtung GL32 mit 10mm-Bohrung	Stück	11,50 €	
1115048		Silikon-Dichtung GL32 mit 16mm-Bohrung	Stück	11,50 €	
1115049		Silikon-Dichtung GL32 mit 18mm-Bohrung	Stück	11,50 €	
1115050		Silikon-Dichtung GL45 mit 26mm-Bohrung	Stück	19,50 €	
1115051		Silikon-Dichtung GL45 mit 32mm-Bohrung	Stück	19,50 €	
1115060		Septendichtung GL14	Stück	1,00 €	
1115061		Septendichtung GL18	Stück	1,00 €	
1115062		Septendichtung GL25	Stück	1,50 €	
1115063		Septendichtung GL32	Stück	1,75 €	
1115064		Septendichtung GL45	Stück	5,00 €	
1115065		Schraubkupplung GL14	Stück	24,00 €	
1115066		Schraubkupplung GL18	Stück	28,00 €	
1115067		Schraubkupplung GL25	Stück	34,00 €	
1115068		Schraubkupplung GL32	Stück	41,00 €	

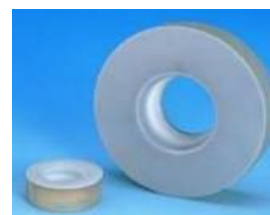

Artikel Nr.		Artikelbezeichnung	Einheit	Einzel- preis	Stand 26.03.25 Irrtum und Änderungen vorbehalten
Schraubverbindungssystem (SVS)					
1115120a	x	Gasmischvorrichtung Kern und Hülse NS 29	Stück	6,75 €	
1115200		SVS-Schülergerätesatz Destillation Organische Chemie, nur Glasteile +Schlauch+Siedesteinchen, 8-teilig	Satz	87,75 €	
1115201		SVS-Schülergerätesatz Destillation Organische Chemie, 100 ml, nur Glasteile, im stapelbaren Regallagerkasten, 9-teilig	Satz	98,50 €	
1115201-250		SVS-Schülergerätesatz Destillation Organische Chemie, 250 ml, nur Glasteile, im stapelbaren Regallagerkasten, 9-teilig	Satz	110,50 €	
1115202		SVS-Schülergerätesatz Destillation Organische Chemie, im stapelbaren Regallagerkasten, komplett mit Stativ, 13-teilig	Satz	150,00 €	
1115250		SVS-Schülergerätesatz Extraktion Organische Chemie, nur Glasbausatz +Schlauch+Siedesteinchen, 10-teilig	Satz	220,00 €	
1115251		SVS-Schülergerätesatz Extraktion Organische Chemie, nur Glasbausatz, im stapelbaren Regallagerkasten, 11-teilig	Satz	225,00 €	
1115252		SVS-Schülergerätesatz Extraktion Organische Chemie, Glasbausatz, im stapelbaren Regallagerkasten, komplett mit Stativ, ohne Heizvorrichtung, 17-teilig	Satz	275,00 €	
1115252a		Stativbausatz für den SVS-Extraktions-Glasbausatz, ohne Heizer, 6-teilig	Satz	50,00 €	
1115253		Heizvorrichtung für 100ml Rundkolben	Stück	175,00 €	
1115255		SVS-Schülergerätesatz Extraktion, Organische Chemie, nur Glasbausatz, im stapelbaren Regallagerkasten, komplett mit Stativ und Heizvorrichtung, mit 2 Meter Gummischlauch	Satz	450,00 €	
1115300		Universal-Gasentwickler 250ml, GL45-Flasche	Stück	86,00 €	
1115300a		Aufsatz-Tropftrichter zur Erweiterung der Anwendungsmöglichkeiten des Gasentwicklers GL45	Stück	37,50 €	
weitere SVS-Versuchsapparaturen siehe 6100780 ff.					

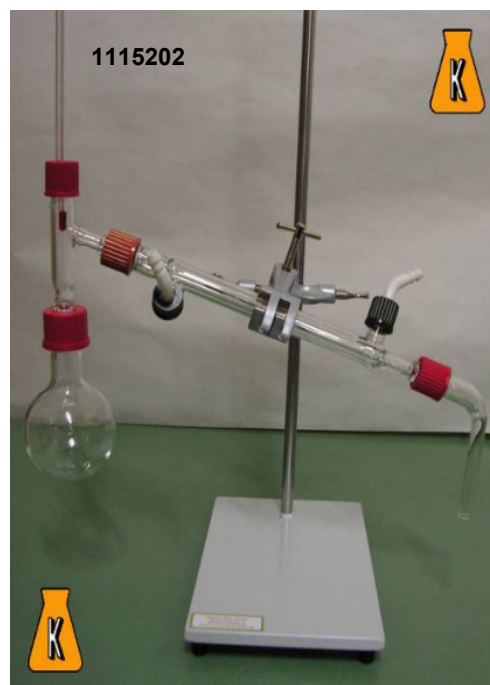
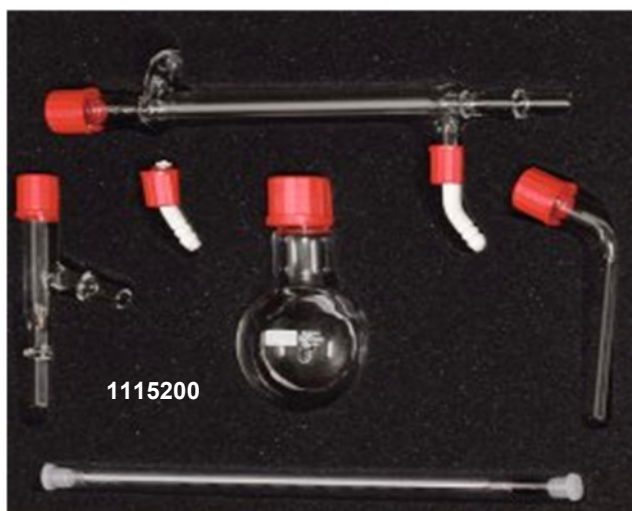

Artikel Nr.	Artikelbezeichnung	Einheit	Einzelpreis	Stand 26.03.25 Irrtum und Änderungen vorbehalten
-------------	--------------------	---------	-------------	---

Schriftflaschen nach DIN und GHS-VO

Glas-Schriftflaschen - Nicht mehr lieferbar!
Die Herstellung wurde eingestellt!

Trockenmittelstopfen für Steilbrustflaschen

1130109	Trockenmittelstopfen NS24 für WH-Flasche 50ml	Stück	5,00 €
1130110	Trockenmittelstopfen NS29 für WH-Flasche 100ml	Stück	5,00 €
1130111	Trockenmittelstopfen NS34 für WH-Flasche 250ml	Stück	5,00 €
1130112	Trockenmittelstopfen NS45 für WH-Flasche 500ml	Stück	5,00 €
1130113	Trockenmittelstopfen NS60 f. WH-Flasche 1000+2000ml	Stück	5,00 €

Stapelkörbe

1130150	Stapelkorb für 12 Flaschen 50-100ml	Stück	75,00 €
1130151	Stapelkorb für 12 Flaschen 250ml	Stück	99,50 €

Spritzflaschen mit Aufdruck und farbige Spritzflaschen

1130165	Spritzflasche 250ml, Aufdruck: Destilliertes Wasser	Stück	3,00 €
1130171	Spritzflasche 500ml, Aufdruck: Destilliertes Wasser	Stück	3,50 €
1130191	Spritzflasche 1000ml, Aufdruck: Destilliertes Wasser	Stück	5,00 €
	Spritzflaschen mit anderen Aufdrucken	Stück	a.Anfrage
1130196	Spritzflasche PE-LD rot, 500ml	Stück	5,75 €
1130197	Spritzflasche PE-LD grün, 500ml	Stück	5,75 €
1130198	Spritzflasche PE-LD gelb, 500ml	Stück	5,75 €
1130199	Spritzflasche PE-LD blau, 500ml	Stück	5,75 €
1130200	Sicherheitsspritzflasche 500ml, mit und ohne Aufdruck (wenn kein Aufdruckwunsch genannt ist, oder der gewünschte Aufdruck nicht verfügbar ist, werden Flaschen ohne Aufdruck geliefert)	Stück	10,00 €



1130165 - 1130191



1130196

Schriftetiketten nach GHS-VO mit Beschriftung nach Wunsch

1130308	Schriftetiketten RK mit GHS-Sätzen und -Symbolen, für Flaschen bis 500ml, Beschriftung nach Wunsch!	Stück	5,50 €
1130308-1	Schriftetiketten RK mit GHS-Sätzen und -Symbolen, für Flaschen 1000+2500ml, Beschriftung nach Wunsch!	Stück	7,00 €

	Methylenblau C.I. 52015	ACHTUNG GHS07 H302 Gesundheitsschädlich bei Verschlucken.
	Musterschule Musterstraße 1 00000 Musterstadt	WGK 3 CAS-Nr. [61-73-4] EG-Nr. 200-515-2

	Salzsäure 37%, reinst	GEFAHR GHS05, GHS07 H 314-335 - P 261-280-305+351+338-310: Verursacht schwere Verätzungen der Haut und Augenschäden. Kann Atemwege reizen. Einatmen von Staub/ Rauch/ Gas/ Nebel/ Dampf/ Aerosol vermeiden. Schutzhandschuhe / Schutzkleidung / Augenschutz / Gesichtsschutz tragen. BEI BERÜHRUNG MIT DEN AUGEN: Einige Minuten lang behutsam mit Wasser ausspülen. Eventuell vorhandene Kontaktlinsen nach Möglichkeit entfernen. Weiter ausspülen. Sofort GIFTINFORMATIONSZENTRUM oder Arzt anrufen! ADR: 8/PG 2 - WGK 1 - UN 1789 CAS-Nr. [7647-01-0] - EG-Nr. 231-595-7
	Musterschule Musterstraße 1 00000 Musterstadt	

Etiketten zum Selberbeschriften weiße, lichtechte, chemikalienbeständige Kunststoffolie mit schwarzer Umrandung

1130310	Blanko-Etikett 52 x 26mm für 50ml-Flaschen	Stück	1,00 €
1130310	Stückpreis bei Abnahme von 100 Stück:	Stück	0,80 €
1130311	Blanko-Etikett 74 x 37mm für 100-250ml-Flaschen	Stück	0,95 €
1130311	Stückpreis bei Abnahme von 100 Stück:	Stück	0,90 €
1130312	Blanko-Etikett 105 x 52mm für 500-1000ml-Flaschen	Stück	1,25 €
1130312	Stückpreis bei Abnahme von 100 Stück:	Stück	0,95 €
1130320	Schutzüberzug 52 x 26mm	Stück	0,45 €
1130320	Stückpreis bei Abnahme von 500 Stück:	Stück	0,35 €
1130321	Schutzüberzug 74 x 37mm	Stück	0,45 €
1130321	Stückpreis bei Abnahme von 500 Stück:	Stück	0,35 €
1130322	Schutzüberzug 105 x 52mm	Stück	0,50 €
1130322	Stückpreis bei Abnahme von 500 Stück:	Stück	0,40 €
1130323	x Schutzüberzug 148 x 74mm	Stück	0,75 €
1130323	x Stückpreis bei Abnahme von 100 Stück:	Stück	0,50 €



Artikel Nr.	Artikelbezeichnung	Einheit	Einzel- preis	Stand 26.03.25 Irrtum und Änderungen vorbehalten
-------------	--------------------	---------	------------------	---

Papier-Printetiketten für Inkjet-, Laserdrucker und Kopierer, permanenthaftend, weiß; Packungen mit je 100 Blatt

1130583	Haft-Etiketten BxH=38x21mm, 100 Blatt DIN A4, 6.500 Etiketten	Pack	40,00 €
1130584	Haft-Etiketten BxH=48x25mm, 100 Blatt DIN A4, 4.000 Etiketten	Pack	40,00 €
1130584-K	Haft-Etiketten BxH=48x25mm, 25 Blatt DIN A4, 1.000 Etiketten	Pack	10,00 €
1130585	Haft-Etiketten BxH=64x34mm, 100 Blatt DIN A4, 2400 Etiketten	Pack	40,00 €
1130586	Haft-Etiketten BxH=70x37mm, 100 Blatt DIN A4, 2.400 Etiketten	Pack	40,00 €
1130587	Haft-Etiketten BxH=105x48mm, 100 Blatt DIN A4, 1200 Etiketten	Pack	40,00 €
1130588	Haft-Etiketten BxH=105x148mm, 100 Blatt DIN A4, 400 Etiketten	Pack	40,00 €
1130589	Haft-Etiketten BxH=210x297mm, 100 Blatt DIN A4, 100 Etiketten	Pack	40,00 €

Etikettenschutzfolie

1130591	Schutzfilm PP-Folie transparent, 38mm breit, 66m, speziell für Chemikalienflaschen-Beschriftung	Stück	40,00 €
1130592	Schutzfilm PP-Folie transparent, 50mm breit, 66m, speziell für Chemikalienflaschen-Beschriftung	Stück	40,00 €
1130593	Schutzfilm transparent 75mm breit, 66m, für einfachen Etikettenschutz	Stück	5,00 €

Filzschreiber zum Etikettenbeschriften

1130330	Filzschreiber permanent, 1mm, schwarz	Stück	3,00 €
1130330	<i>Stückpreis bei Abnahme von 10 Stück:</i>	Stück	2,80 €
1130331	Filzschreiber permanent, 1mm, rot	Stück	3,00 €
1130331	<i>Stückpreis bei Abnahme von 10 Stück:</i>	Stück	2,80 €
1130332	Filzschreiber permanent, 1mm, grün	Stück	3,00 €
1130332	<i>Stückpreis bei Abnahme von 10 Stück:</i>	Stück	2,80 €
1130333	Filzschreiber permanent, 1mm, blau	Stück	3,00 €
1130333	<i>Stückpreis bei Abnahme von 10 Stück:</i>	Stück	2,80 €

Warnhinweise nach GHS

GHS-Gefahrstoffzeichen, selbstklebende, licht- und wetterfeste Kunststofffolie, Streifen mit je 10 Stück

1130351	GHS 01, 13x13mm für Flaschen bis 3000ml	Streifen	2,25 €
1130352	GHS 02, 13x13mm für Flaschen bis 3000ml	Streifen	2,25 €
1130353	GHS 03, 13x13mm für Flaschen bis 3000ml	Streifen	2,25 €
1130354	GHS 04, 13x13mm für Flaschen bis 3000ml	Streifen	2,25 €
1130355	GHS 05, 13x13mm für Flaschen bis 3000ml	Streifen	2,25 €
1130356	GHS 06, 13x13mm für Flaschen bis 3000ml	Streifen	2,25 €
1130357	GHS 07, 13x13mm für Flaschen bis 3000ml	Streifen	2,25 €
1130358	GHS 08, 13x13mm für Flaschen bis 3000ml	Streifen	2,25 €
1130359	GHS 09, 13x13mm für Flaschen bis 3000ml	Streifen	2,25 €
1130360	GHS-Signalwort "Achtung", 20x10mm für Piktogramm 13x13mm	Streifen	1,75 €
1130365	GHS-Signalwort "Gefahr", 20x10mm für Piktogramm 13x13mm	Streifen	1,75 €
1130371	GHS 01, 17x17mm für Flaschen größer 3000ml	Streifen	2,50 €
1130372	GHS 02, 17x17mm für Flaschen größer 3000ml	Streifen	2,50 €
1130373	GHS 03, 17x17mm für Flaschen größer 3000ml	Streifen	2,50 €
1130374	GHS 04, 17x17mm für Flaschen größer 3000ml	Streifen	2,50 €
1130375	GHS 05, 17x17mm für Flaschen größer 3000ml	Streifen	2,50 €
1130376	GHS 06, 17x17mm für Flaschen größer 3000ml	Streifen	2,50 €
1130377	GHS 07, 17x17mm für Flaschen größer 3000ml	Streifen	2,50 €
1130378	GHS 08, 17x17mm für Flaschen größer 3000ml	Streifen	2,50 €
1130379	GHS 09, 17x17mm für Flaschen größer 3000ml	Streifen	2,50 €
1130380	GHS-Signalwort "Achtung", 25x10mm für Piktogramm 17x17mm	Streifen	1,85 €
1130385	GHS-Signalwort "Gefahr", 25x10mm für Piktogramm 17x17mm	Streifen	1,85 €



Artikel Nr.	Artikelbezeichnung	Einheit	Einzel- preis	Stand 26.03.25 Irrtum und Änderungen vorbehalten
-------------	--------------------	---------	------------------	---

**Warnzeichen dreieckig gemäß BGV A8
DIN 4844 und ASR A1.3 und ähnlich ISO 7010
PCV-Folie selbstklebend, Kantenlänge 200mm, schwarz-gelb**

1130395	Warnzeichen ▲ 200mm, Bezeichnung/Symbol angeben!	Stück	5,00 €
1130395-ätz	Warnzeichen 200mm: Warnung vor ätzenden Stoffen, D-W004	Stück	5,00 €
1130395-bio	Warnzeichen 200mm: Warnung vor Biogefährdung, D-W016 / ISO-W009	Stück	5,00 €
1130395-f	Warnzeichen 200mm: Warnung vor feuergefährlichen Stoffen, D-W001 / ISO-W021	Stück	5,00 €
1130395-gas	Warnzeichen 200mm: Warnung vor Gasflaschen, D-W019/ISO-W029	Stück	5,00 €
1130395-t	Warnzeichen 200mm: Warnung vor giftigen Stoffen, D-W003 / ISO-W016	Stück	5,00 €



**Verbotszeichen rund gemäß BGV A8
DIN 4844 und ASR A1.3
PCV-Folie selbstklebend, Ø 200mm, rot-schwarz-weiß**

1130441	Verbotszeichen 200mm: Rauchen verboten, D-P002	Stück	5,25 €
1130442	Verbotszeichen 200mm: Feuer, offenes Licht und Rauchen verboten, D-P003	Stück	5,25 €
1130444	Verbotszeichen 200mm: Mit Wasser löschen verboten, D-P011	Stück	5,25 €
1130445	Verbotszeichen 200mm: Kein Trinkwasser, D-P005	Stück	5,25 €
1130446	Verbotszeichen 200mm: Zutritt für Unbefugte verboten, D-P006	Stück	5,25 €
1130449	Verbotszeichen 200mm: Essen und Trinken verboten, D-P022	Stück	5,25 €



**Gebotszeichen rund gemäß BGV A8
DIN 4844 und ASR A1.3
PCV-Folie selbstklebend, Ø 200mm, blau-weiß**

5000043	Gebotszeichen 200mm: Augenschutz tragen, D-M001	Stück	5,00 €
1130452	Gebotszeichen 200mm: Kopfschutz tragen, D-M002	Stück	5,00 €
5000123	Gebotszeichen 200mm: Gehörschutz tragen, D-M003	Stück	5,00 €
5000113	Gebotszeichen 200mm: Atemschutz tragen, D-M004	Stück	5,00 €
1130455	Gebotszeichen 200mm: Kopf- u. Gehörschutz benutzen	Stück	5,00 €
5000293	Gebotszeichen 200mm: Handschutz tragen, D-M009	Stück	5,00 €
5000053	Gebotszeichen 200mm: Gesichtsschutzschild tragen, D-M008	Stück	5,00 €
1130458	Gebotszeichen 200mm: Hände waschen, ISO-M011	Stück	5,00 €
1130459	Gebotszeichen 200mm: Hautschutzcreme benutzen, ISO-M022	Stück	5,00 €

**Hinweiszeichen viereckig gemäß BGV A8
DIN 4844 und ASR A1.3
PCV-Folie selbstklebend, 200x200mm, grün-weiß,
langnachleuchtend gemäß DIN 67510**

1130483	Rettungszeichen 200x200mm: Erste Hilfe, D-E003	Stück	9,00 €
1130485	Rettungszeichen 200x200mm: Notdusche, D-E005	Stück	9,00 €
1130486	Rettungszeichen 200x200mm: Augenspüleinrichtung, D-E006	Stück	9,00 €
1130487	Rettungszeichen 200x200mm: Notruftelefon, D-E007	Stück	9,00 €

weitere Warnhinweise - Abfalletiketten siehe Nr. 5000710 ff.

GHS-Etiketten siehe Nr. 5000755 ff.

Artikel Nr.	Artikelbezeichnung	Einheit	Einzelpreis	Stand 26.03.25 Irrtum und Änderungen vorbehalten
-------------	--------------------	---------	-------------	---

Steilbrust-/Rundschulterflaschen Glas NS mit

1130600	Steilbrustflasche EH, klar, Glasstopfen NS14, 50ml	Stück	5,00 €
1130601	Steilbrustflasche EH, klar, Glasstopfen NS14, 100ml	Stück	4,50 €
1130602	Steilbrustflasche EH, klar, Glasstopfen NS19, 250ml	Stück	6,50 €
1130603	Steilbrustflasche EH, klar, Glasstopfen NS24, 500ml	Stück	8,50 €
1130604	Steilbrustflasche EH, klar, Glasstopfen NS29, 1000ml	Stück	11,00 €
1130605	Steilbrustflasche EH, klar, Glasstopfen, 2000ml	Stück	15,00 €
1130610	Steilbrustflasche EH, klar, PE-Stopfen NS14, 50ml	Stück	3,25 €
1130611	Steilbrustflasche EH, klar, PE-Stopfen NS14, 100ml	Stück	3,25 €
1130612	Steilbrustflasche EH, klar, PE-Stopfen NS19, 250ml	Stück	4,25 €
1130613	Steilbrustflasche EH, klar, PE-Stopfen NS24, 500ml	Stück	6,00 €
1130614	Steilbrustflasche EH, klar, PE-Stopfen NS29, 1000ml	Stück	8,75 €
1130615	Steilbrustflasche EH, klar, PE-Stopfen NS29, 2000ml	Stück	12,00 €
1130618	x Steilbrustflasche EH, klar, mit PE-Stopfen, 3000ml	Stück	5,00 €
1130620	Steilbrustflasche EH, braun, Glasstopfen NS14, 50ml	Stück	4,00 €
1130621	Steilbrustflasche EH, braun, Glasstopfen NS14, 100ml	Stück	4,50 €
1130622	Steilbrustflasche EH, braun, Glasstopfen NS19, 250ml	Stück	6,75 €
1130623	Steilbrustflasche EH, braun, Glasstopfen NS24, 500ml	Stück	8,50 €
1130624	Steilbrustflasche EH, braun, Glasstopfen NS29, 1000ml	Stück	11,00 €
1130630	x Steilbrustflasche EH, braun, PE-Stopfen NS14, 50ml	Stück	3,00 €
1130631	Steilbrustflasche EH, braun, PE-Stopfen NS14, 100ml	Stück	3,00 €
1130632	Steilbrustflasche EH, braun, PE-Stopfen NS19, 250ml	Stück	4,25 €
1130633	Steilbrustflasche EH, braun, PE-Stopfen NS24, 500ml	Stück	6,00 €
1130634	Steilbrustflasche EH, braun, PE-Stopfen NS29, 1000ml	Stück	8,75 €
1130635	Steilbrustflasche EH, braun, PE-Stopfen NS29, 2000ml	Stück	12,00 €
1130640	Steilbrustflasche WH, klar, Glasstopfen NS24, 50ml	Stück	5,00 €
1130641	Steilbrustflasche WH, klar, Glasstopfen NS29, 100ml	Stück	5,50 €
1130642	Steilbrustflasche WH, klar, Glasstopfen NS34, 250ml	Stück	7,75 €
1130643	Steilbrustflasche WH, klar, Glasstopfen NS45, 500ml	Stück	11,00 €
1130644	x Steilbrustflasche WH, klar, Glasstopfen NS60, 1000ml	Stück	12,50 €
1130645	x Steilbrustflasche WH, klar, Glasstopfen NS60, 2000ml	Stück	23,50 €
1130650	Steilbrustflasche WH, klar, PE-Stopfen NS24, 50ml	Stück	5,25 €
1130651	Steilbrustflasche WH, klar, PE-Stopfen NS29, 100ml	Stück	5,00 €
1130652	Rundschulterflasche WH, klar, PE-Stopfen NS34, 250ml	Stück	6,00 €
1130653	Steilbrustflasche WH, klar, PE-Stopfen NS45, 500ml	Stück	11,50 €
1130654	Rundschulterflasche WH, klar, PE-Stopfen NS60, 1000ml	Stück	12,50 €
1130655	x Steilbrustflasche WH, klar, PE-Stopfen NS60, 2000ml	Stück	15,00 €
1130656	x Steilbrustflasche WH, klar, PE-Stopfen, 5000ml	Stück	35,00 €
1130660	x Steilbrustflasche WH, braun, Glasstopfen NS24, 50ml	Stück	5,50 €
1130661	x Steilbrustflasche WH, braun, Glasstopfen NS29, 100ml	Stück	6,25 €
1130662	Steilbrustflasche WH, braun, Glasstopfen NS34, 250ml	Stück	6,50 €
1130663	x Steilbrustflasche WH, braun, Glasstopfen NS45, 500ml	Stück	11,00 €
1130664	Steilbrustflasche WH, braun, Glasstopfen NS60, 1000ml	Stück	14,00 €
1130666	x Steilbrustflasche WH, braun, Glasstopfen, 5000ml	Stück	15,00 €
1130670	Steilbrustflasche WH, braun, PE-Stopfen NS24, 50ml	Stück	5,50 €
1130671	x Steilbrustflasche WH, braun, PE-Stopfen NS29, 100ml	Stück	6,00 €
1130672	Steilbrustflasche WH, braun, PE-Stopfen NS34, 250ml	Stück	7,50 €
1130673	Steilbrustflasche WH, braun, PE-Stopfen NS45, 500ml	Stück	9,25 €
1130674	Steilbrustflasche WH, braun, PE-Stopfen NS60, 1000ml	Stück	13,25 €
1130675	x Steilbrustflasche WH, braun, PE-Stopfen NS60, 2000ml	Stück	10,00 €



Säurekappenflaschen Glas

(Ersatzteile/Zubehör auf Anfrage)

1130683	x Säurekappenflasche NS29, klar 1000ml	Stück	125,00 €
1130687	x Säurekappenflasche NS24, braun 500ml	Stück	125,00 €

Tropfflaschen mit Deckelstopfen

1130702	x Tropfflasche klar, mit Deckelstopfen, 100ml	Stück	4,75 €
1130707	Tropfflasche braun, mit Deckelstopfen, 100ml	Stück	4,75 €



Artikel Nr.	Artikelbezeichnung	Einheit	Einzel- preis	Stand 26.03.25 Irrtum und Änderungen vorbehalten
Pipettentropfflaschen GL18				
1130720	Pipettentropfflasche 30ml klar, Schraubverschluss mit Tropfpipette	Stück	1,50 €	
1130721	Pipettentropfflasche 50ml klar, Schraubverschluss mit Tropfpipette	Stück	1,50 €	
1130724	Pipettentropfflasche 20ml braun, Schraubverschluss mit Tropfpipette	Stück	0,75 €	
1130725	Pipettentropfflasche 30ml braun, Schraubverschluss mit Tropfpipette	Stück	1,00 €	
1130726	Pipettentropfflasche 50ml braun, Schraubverschluss mit Tropfpipette	Stück	1,00 €	
1130727	Pipettentropfflasche 100ml braun, Schraubverschluss mit Tropfpipette	Stück	1,00 €	
1130721b	Ersatz-Gummihütchen zu Pipettentropfflaschen	Stück	0,50 €	
1130724tr	Tropfflasche braun, 20ml, mit Tropfeinsatz und Schraubverschluss	Stück	0,55 €	
1130725tr	Tropfflasche braun, 30ml, mit Tropfeinsatz und Schraubverschluss	Stück	0,55 €	
1130726tr	Tropfflasche braun, 50ml, mit Tropfeinsatz und Schraubverschluss	Stück	0,60 €	
1130727tr	Tropfflasche braun, 100ml, mit Tropfeinsatz und Schraubverschluss	Stück	0,95 €	
1130729z	Sprühaufsatz (Zerstäuber) passend auf alle Flaschen mit GL18-Gewinde	Stück	1,50 €	



Pipettentropfflaschen mit NS-Tropfpipetten

1130730	Pipettentropfflasche 50ml klar, mit NS-Tropfpipette	Stück	5,50 €
1130731	Pipettentropfflasche 100ml klar, mit NS-Tropfpipette	Stück	6,00 €
1130732	Pipettentropfflasche 250ml klar, mit NS-Tropfpipette	Stück	8,00 €
1130735	Pipettentropfflasche 50ml braun, mit NS-Tropfpipette	Stück	5,50 €
1130736	Pipettentropfflasche 100ml braun, mit NS-Tropfpipette	Stück	6,00 €
1130737	Pipettentropfflasche 250ml braun, mit NS-Tropfpipette	Stück	8,00 €

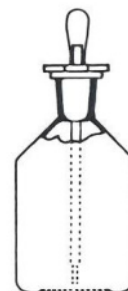



1130730 - 1130737

Glasflaschen mit Schraubverschluss

1130739	Glasflasche EH, klar, 30ml, mit Schraubverschluss	Stück	1,00 €
1130740	Glasflasche EH, klar, 50ml, mit Schraubverschluss	Stück	1,00 €
1130741	Glasflasche EH, klar, 100ml, mit Schraubverschluss	Stück	1,25 €
1130742	Glasflasche EH, klar, 250ml, mit Schraubverschluss	Stück	1,75 €
1130743	Glasflasche EH, klar, 500ml, mit Schraubverschluss	Stück	2,75 €
1130744	Glasflasche EH, klar, 1000ml, mit Schraubverschluss	Stück	3,75 €
1130750	Glasflasche EH, braun, 50ml, mit Schraubverschluss	Stück	0,75 €
1130751	Glasflasche EH, braun, 100ml, mit Schraubverschluss	Stück	1,00 €
1130752	Glasflasche EH, braun, 250ml, mit Schraubverschluss	Stück	2,00 €
1130753	Glasflasche EH, braun, 500ml, mit Schraubverschluss	Stück	2,50 €
1130754	Glasflasche EH, braun, 1000ml, mit Schraubverschluss	Stück	3,75 €
1130758	Glasflasche WH klar, 25ml, mit Schraubverschluss	Stück	1,25 €
1130759	Glasflasche WH klar, 30ml, mit Schraubverschluss	Stück	1,25 €
1130760	Glasflasche WH klar, 50ml, mit Schraubverschluss	Stück	1,25 €
1130761	Glasflasche WH klar, 100ml, mit Schraubverschluss	Stück	1,50 €
1130762	Glasflasche WH klar, 250ml, mit Schraubverschluss	Stück	2,00 €
1130763	Glasflasche WH klar, 500ml, mit Schraubverschluss	Stück	3,00 €
1130764	Glasflasche WH klar, 1000ml, mit Schraubverschluss	Stück	4,00 €
1130767	x Glasflasche WH braun, 10ml, mit Schraubverschluss	Stück	0,50 €
1130768	Glasflasche WH braun, 25ml, mit Schraubverschluss	Stück	1,25 €
1130769	Glasflasche WH braun, 30ml, mit Schraubverschluss	Stück	1,25 €
1130770	Glasflasche WH braun, 50ml, mit Schraubverschluss	Stück	1,25 €
1130771	Glasflasche WH braun, 100ml, mit Schraubverschluss	Stück	1,75 €
1130772	Glasflasche WH braun, 250ml, mit Schraubverschluss	Stück	2,00 €
1130773	Glasflasche WH braun, 500ml, mit Schraubverschluss	Stück	3,00 €
1130774	Glasflasche WH braun, 1000ml, mit Schraubverschluss	Stück	5,25 €



Artikel Nr.	Artikelbezeichnung	Einheit	Einzelpreis	Stand 26.03.25 Irrtum und Änderungen vorbehalten
Vierkant-Laborflaschen mit Verschluss				
1130790	Vierkant-Laborflasche EH, klar, 100ml, mit Schraubverschluss GL32H	Stück	6,00 €	
1130791	Vierkant-Laborflasche EH, klar, 250ml, mit Schraubverschluss GL32H	Stück	9,50 €	
1130792	Vierkant-Laborflasche EH, klar, 500ml, mit Schraubverschluss GL32H	Stück	10,50 €	
1130793	Vierkant-Laborflasche EH, klar, 1000ml, mit Schraubverschluss GL45H	Stück	15,00 €	
1130800	Vierkant-Laborflasche EH, braun, 100ml, mit Schraubverschluss GL32H	Stück	6,00 €	
1130801	Vierkant-Laborflasche EH, braun, 250ml, mit Schraubverschluss GL32H	Stück	7,00 €	
1130802	Vierkant-Laborflasche EH, braun, 500ml, mit Schraubverschluss GL32H	Stück	8,00 €	
1130803	Vierkant-Laborflasche EH, braun, 1000ml, mit Schraubverschluss GL45H	Stück	10,00 €	
1130804	Laborflasche rund EH, braun, 2500ml, mit Schraubverschluss GL45H	Stück	20,00 €	
1130806	Sicherheitsschraubverschluss GL32H mit Entlüftung	Stück	5,00 €	
1130807	Sicherheitsschraubverschluss GL45H mit Entlüftung	Stück	5,50 €	
1130810	Vierkant-Laborflasche WH, braun, 100ml, mit Schraubverschluss GL32 K	Stück	4,00 €	
1130811	Vierkant-Laborflasche WH, braun, 250ml, mit Schraubverschluss GL45 K	Stück	7,00 €	
1130812	Vierkant-Laborflasche WH, braun, 500ml, mit Schraubverschluss GL54 K	Stück	8,00 €	
1130813	Vierkant-Laborflasche WH, braun, 1000ml, mit Schraubverschluss GL54 K	Stück	12,00 €	
1130817	Vierkant-Laborflasche WH, klar, 100ml, mit Schraubverschluss GL32 K	Stück	4,00 €	
1130818	Vierkant-Laborflasche WH, klar, 250ml, mit Schraubverschluss GL45 K	Stück	7,00 €	
1130819	Vierkant-Laborflasche WH, klar, 500ml, mit Schraubverschluss GL54 K	Stück	8,00 €	
1130820	Vierkant-Laborflasche WH, klar, 1000ml, mit Schraubverschluss GL60 K	Stück	12,00 €	

Laborflaschen mit Verschluss und Zubehör

1130829	Laborflasche 50ml, GL32, mit Verschluss	Stück	5,60 €
1130830	Laborflasche 100ml, GL45, mit Verschluss	Stück	2,25 €
1130831	Laborflasche 250ml, GL45, mit Verschluss	Stück	2,75 €
1130832	Laborflasche 500ml, GL45, mit Verschluss	Stück	3,50 €
1130833	Laborflasche 1000ml, GL45, mit Verschluss	Stück	6,00 €
1130834	Laborflasche 2000ml, GL45, mit Verschluss	Stück	11,50 €
1130835	Laborflasche 5000ml, GL45, mit Verschluss	Stück	78,50 €
1130839	Laborflasche kunststoffummantelt, 50ml mit Verschluss	Stück	16,00 €
1130840	Laborflasche kunststoffummantelt, 100ml, GL45, mit Verschluss	Stück	13,00 €
1130841	Laborflasche kunststoffummantelt, 250ml, GL45, mit Verschluss	Stück	14,00 €
1130842	Laborflasche kunststoffummantelt, 500ml, GL45, mit Verschluss	Stück	17,00 €
1130843	Laborflasche kunststoffummantelt, 1000ml, GL45, mit Verschluss	Stück	20,00 €
1130844	Laborflasche kunststoffummantelt, 2000ml, GL45, mit Verschluss	Stück	45,00 €
1130845	Laborflasche kunststoffummantelt, 5000ml, GL45, mit Verschluss GL45	Stück	210,00 €
1130850	Schraubkappe GL45 PP blau, bis 140°C	Stück	0,75 €
1130851	Ausgießring GL45 PP blau, bis 140°C	Stück	0,35 €
1130852	Schraubkappe GL45 PBT rot, bis 180°C	Stück	3,25 €
11308523	Schraubkappe GL45 PP bordorot, bis 121°C	Stück	3,25 €
1130853	Ausgießring GL45 PBT rot, bis 180°C	Stück	0,75 €
1130854	Ausgießring GL32 PBT, rot, bis 180°C	Stück	0,50 €
1130855	Schraubkappe GL32 PBT, rot, bis 180°C	Stück	2,50 €
1130856	Schraubkappe GL32 PP, grau, bis 121°C	Stück	2,50 €

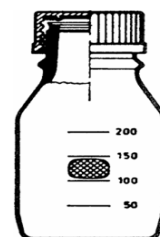

Artikel Nr.		Artikelbezeichnung	Einheit	Einzel- preis	Stand 26.03.25 Irrtum und Änderungen vorbehalten
Kulturflaschen					
1130860	x	Kulturflasche 100ml Hals-Ø 18mm DURAN	Stück	2,00 €	
1130860-g20	x	Kulturflasche 100ml Hals-Ø 18mm einfache Qualität	Stück	1,00 €	
1130865		Kapsenberg-Kappe Ø 16mm aus Aluminium	Stück	2,75 €	
1130866		Kapsenberg-Kappe Ø 18mm aus Aluminium	Stück	2,75 €	
1130871	x	Nährbodenflasche 300ml, mit Bördelrand	Stück	2,50 €	
1130872	x	Nährbodenflasche 500ml, mit Bördelrand	Stück	3,00 €	
1130873	x	Nährbodenflasche 1000ml, mit Bördelrand	Stück	4,00 €	
1130874		Nährbodenflasche 2500ml, mit Bördelrand	Stück	101,00 €	
1130874r	x	Nährbodenflasche 2500ml, mit Bördelrand, runder Boden	Stück	5,00 €	
1130880	x	Rollrandflasche 250ml, mit Korkstopfen	Stück	1,00 €	

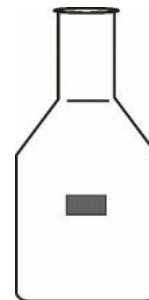

Steilbrustflaschen PP mit NS Stopfen					
1170350		Steilbrustflasche PP, EH, 100ml, NS14	Stück	2,00 €	
1170351		Steilbrustflasche PP, EH, 250ml, NS19	Stück	2,50 €	
1170352		Steilbrustflasche PP, EH, 500ml, NS24	Stück	3,00 €	
1170353		Steilbrustflasche PP, EH, 1000ml, NS29	Stück	5,00 €	
1170370		Steilbrustflasche PP, WH, 100ml, NS29	Stück	2,00 €	
1170371		Steilbrustflasche PP, WH, 250ml, NS34	Stück	2,50 €	
1170372		Steilbrustflasche PP, WH, 500ml, NS45	Stück	3,00 €	
1170373		Steilbrustflasche PP, WH, 1000ml, NS60	Stück	5,00 €	



Salbenkruken PP (Runddosen, Schraubdosen)					
1170945		Salbenkruken 10g / 12,5ml	Stück	0,25 €	
1170950		Salbenkruken 50g / 60ml	Stück	0,65 €	
1170951		Salbenkruken 100g / 125ml	Stück	0,75 €	
1170952		Salbenkruken 300g / 375ml	Stück	1,50 €	
1170955		Salbenkruken 500g / 625ml	Stück	1,75 €	
1170956		Salbenkruken 1000g / 1250ml	Stück	3,00 €	



Enghalsflaschen PE					
1180001		Enghalsflasche PE, 10ml, mit Schraubverschluss GL14	Stück	0,50 €	
1180003		Enghalsflasche PE, 20ml, mit Schraubverschluss GL14	Stück	0,60 €	
1180005		Enghalsflasche PE, 30ml, mit Schraubverschluss GL14	Stück	0,70 €	
1180007		Enghalsflasche PE, 50ml, mit Schraubverschluss GL18	Stück	0,75 €	
1180010		Enghalsflasche PE, 100ml, mit Schraubverschluss GL18	Stück	1,00 €	
1180014		Enghalsflasche PE, 250ml, mit Schraubverschluss GL25	Stück	1,25 €	
1180016		Enghalsflasche PE, 500ml, mit Schraubverschluss GL25	Stück	1,50 €	
1180018		Enghalsflasche PE, 1000ml, Schraubverschluss GL28	Stück	2,25 €	
1180020		Enghalsflasche PE, 2000ml, Schraubverschluss GL28	Stück	4,75 €	
1180022		Enghalsflasche PE, 3000ml, Schraubverschluss GL32	Stück	12,50 €	
1180024		Enghalsflasche PE, 5000ml, Schraubverschluss GL40	Stück	17,50 €	



Weithalsflaschen PE					
1180032		Weithalsflasche PE, 50ml, mit Schraubverschluss GL32	Stück	0,80 €	
1180034		Weithalsflasche PE, 100ml, Schraubverschluss GL32	Stück	1,00 €	
1180038		Weithalsflasche PE, 250ml, Schraubverschluss GL40	Stück	1,20 €	
1180040		Weithalsflasche PE, 500ml, Schraubverschluss GL50	Stück	1,75 €	
1180042		Weithalsflasche PE, 1000ml, Schraubverschluss GL65	Stück	3,00 €	
1180044		Weithalsflasche PE, 2000ml, Schraubverschluss GL65	Stück	4,50 €	
1180047	x	Öler	Stück	0,60 €	



Artikel Nr.	Artikelbezeichnung	Einheit	Einzelpreis	Stand 26.03.25 Irrtum und Änderungen vorbehalten
-------------	--------------------	---------	-------------	---

Tropfflaschen und Tropfverschlüsse PE

1180048	Tropfflasche PE, 10ml, mit Tropfverschluss GL14 und Kappe	Stück	0,65 €
1180050	Tropfflasche PE, 20ml, mit Tropfverschluss GL14 und Kappe	Stück	0,75 €
1180052	Tropfflasche PE, 30ml, mit Tropfverschluss GL14 und Kappe	Stück	0,85 €
1180054	Tropfflasche PE, 50ml, mit Tropfverschluss GL18 und Kappe	Stück	0,90 €
1180056	Tropfflasche PE, 100ml, mit Tropfverschluss GL18 und Kappe	Stück	1,15 €
1180060	Tropfflasche PE, 250ml, mit Tropfverschluss GL25 und Kappe	Stück	1,40 €
1180062	Tropfflasche PE, 500ml, mit Tropfverschluss GL25 und Kappe	Stück	1,65 €
1180063	Tropfflasche PE, 1000ml, mit Tropfverschluss GL28 und Kappe	Stück	2,45 €
1180064	Tropfverschluss PE, GL14 für EH 10...30ml	Stück	0,25 €
1180065	Tropfverschluss PE, GL18 für EH 50...100ml	Stück	0,35 €
1180066	Tropfverschluss PE, GL25 für EH 250...500ml	Stück	0,40 €
1180067	Tropfverschluss PE, GL28 für EH 1000ml	Stück	0,50 €



Spritzflaschen und Sprühflaschen PE

1180070	Spritzflasche PE, 50ml, mit Spritzverschluss GL18	Stück	1,50 €
1180072	Spritzflasche PE, 100ml, mit Spritzverschluss GL18	Stück	1,55 €
1180076	Spritzflasche PE, 250ml, mit Spritzverschluss GL25	Stück	2,00 €
1180078	Spritzflasche PE, 500ml, mit Spritzverschluss GL25	Stück	2,25 €
1180080	Spritzflasche PE, 1000ml, mit Spritzverschluss GL28	Stück	3,45 €
1180081	Spritzverschluss GL18 für EH 50..100ml	Stück	0,75 €
1180082	Spritzverschluss GL25 für EH 250...500ml	Stück	1,00 €
1180083	Spritzverschluss GL28 für EH 1000ml	Stück	1,50 €
1180084	Sprühflasche PE, 1000ml (Zerstäuber)	Stück	5,85 €
1180085	Sprühflasche PE, 500ml (Zerstäuber)	Stück	5,10 €
1180086	Sprühflasche PE, 250ml (Zerstäuber)	Stück	4,85 €



1180081-
1180083

Runddosen PE

1180087	x	Runddose PE, 870ml	Stück	1,00 €
1180088	x	Runddose PE, 1000ml	Stück	1,25 €

Vierkantdosen PVC glasklar

1180090		Vierkantweithalsdose PVC glasklar, 50ml	Stück	1,00 €
1180091		Vierkantweithalsdose PVC glasklar, 100ml	Stück	1,25 €
1180092		Vierkantweithalsdose PVC glasklar, 300ml	Stück	1,75 €
1180093		Vierkantweithalsdose PVC glasklar, 500ml	Stück	2,50 €
1180094		Vierkantweithalsdose PVC glasklar, 1000ml	Stück	3,50 €
1180096		Vierkantweithalsdose PVC glasklar, 2000ml	Stück	5,50 €
1180095	x	Vierkantweithalsdose PVC braun transparent, 300ml	Stück	1,75 €

Artikel Nr.	Artikelbezeichnung	Einheit	Einzelpreis	Stand 26.03.25 Irrtum und Änderungen vorbehalten
-------------	--------------------	---------	-------------	--

Vierkantflaschen PE mit Schraubverschluss

1180098	x	Vierkantflasche eng PE, 100ml, Schraubverschluss GL	Stück	1,00 €
1180099		Vierkantflasche eng PE, 100ml, Schraubverschluss GL	Stück	1,75 €
1180100		Vierkantflasche eng PE, 250ml, mit Schraubverschluss GL32	Stück	2,25 €
1180101		Vierkantflasche eng PE, 500ml, mit Schraubverschluss GL45, UN-Zulassung	Stück	4,50 €
1180102		Vierkantflasche eng PE, 1000ml, mit Schraubverschluss GL45, UN-Zulassung	Stück	6,00 €
1180103		Vierkantflasche eng PE, 2500ml, mit Schraubverschluss GL45, UN-Zulassung	Stück	10,00 €
1180105		Vierkantflasche weit PE, 100ml, mit Schraubverschluss GL32, UN-Zulassung	Stück	1,75 €
1180106		Vierkantflasche weit PE, 250ml, mit Schraubverschluss GL45, UN-Zulassung	Stück	2,25 €
1180107		Vierkantflasche weit PE, 350ml, mit Schraubverschluss GL45, UN-Zulassung	Stück	2,75 €
1180108		Vierkantflasche weit PE, 500ml, mit Schraubverschluss GL54, UN-Zulassung	Stück	3,25 €
1180109		Vierkantflasche weit PE, 750ml, mit Schraubverschluss GL54, UN-Zulassung	Stück	3,50 €
1180110		Vierkantflasche weit PE, 1000ml, mit Schraubverschluss GL54, UN-Zulassung	Stück	4,00 €
1180111		Vierkantflasche weit PE, 1500ml, mit Schraubverschluss GL80, UN-Zulassung	Stück	5,25 €
1180112		Vierkantflasche weit PE, 2500ml, mit Schraubverschluss GL80, UN-Zulassung	Stück	6,50 €
1180113		Vierkantflasche weit PE, 4000ml, mit Schraubverschluss GL80, UN-Zulassung	Stück	10,00 €



Weithalsbehälter PE rund und Kanister PE mit UN-Zulassung + Zubehör

1180121		Weithalsbehälter PE, 3,6 l, UN-X-Zulassung	Stück	16,00 €
1180115	x	Weithalsbehälter PE, 5 l, UN-X-Zulassung	Stück	11,00 €
1180116		Weithalsbehälter PE, 6 l, UN-X-Zulassung	Stück	18,00 €
1180117		Weithalsbehälter PE, 10 l, UN-X-Zulassung	Stück	27,50 €
1180117a	x	Weithalsbehälter PE, 10	Stück	11,00 €
1180118		Weithalsbehälter PE, 15 l, UN-X-Zulassung	Stück	37,00 €
1180119		Weithalsbehälter PE, 25 l, UN-X-Zulassung	Stück	42,00 €
1180131		Ballon PE, 10 l, ohne Skala, ohne Hahn	Stück	45,00 €
1180133	x	Ballon PE, 60 l, ohne Skala, ohne Hahn	Stück	155,00 €
1180150		Ballon PE, 5 l, mit Ablasshahn und Skala	Stück	56,00 €
1180151		Ballon PE, 10 l, mit Ablasshahn und Skala	Stück	65,00 €
1180152		Ballon PE, 25 l, mit Ablasshahn und Skala	Stück	125,00 €
1180154		Ersatzhahn Ablasshahn Compact (Feingewinde) für PE-Ballon 1180150 - 1180152	Stück	15,00 €
1180155		Ersatzhahn StopCock PE, Feingewinde für PE-Ballon 1180150 - 1180152	Stück	25,00 €
1180156	x	Adapter blau, KAUTEX, mit Dichtung	Stück	6,25 €
1180160-UN		Kanister PE, 3 l, mit UN-Zulassung, transparent	Stück	4,75 €
1180161		Kanister PE, 5 l, mit UN-Zulassung, transparent	Stück	6,50 €
1180162		Kanister PE, 10 l, mit UN-Zulassung, transparent	Stück	11,50 €
1180163		Kanister PE, 20 l, mit UN-Zulassung	Stück	25,00 €
1180164		Kanister PE, 25 l, mit UN-Zulassung	Stück	35,00 €
1180165		Kanister PE, 30 l, mit UN-Zulassung	Stück	40,00 €
1180168		Schraubverschl. mit Ablaufhahn f. 1180161 + 1180162	Stück	8,50 €
1180169		Schraubverschl. mit Ablaufhahn f. 1180163 + 1180164	Stück	11,00 €
1180170		Raumsparkanister PE, 5 l, mit Ablaufhahn und Skala	Stück	45,00 €
1180170-0		Weithals-Kanister PE 5l, ohne Gewindestutzen, o. Hahn	Stück	27,50 €
1180171		Kanisterstütze aus Aluminium für 3 Raumsparkanister	Stück	27,50 €
1180172		Vorratskanister PE, 10l, mit Ablaufhahn und Skala, schmale Form	Stück	65,00 €
1180173		Vorratskanister PE, 20l, mit Ablaufhahn und Skala, schmale Form	Stück	125,00 €
1180174		Vorratskanister PE, 30l, mit Ablaufhahn und Skala, schmale Form	Stück	145,00 €



Artikel Nr.	Artikelbezeichnung	Einheit	Einzelpreis	Stand 26.03.25 Irrtum und Änderungen vorbehalten
Zubehör zu Kanister				
1180180	OTAL-Handpumpe mit Stopfen 28-44mm, PP- Förderrohr Ø 12mm, Förderleistung ca. 14 l/min	Stück	82,50 €	
1180181	OTAL-Handpumpe mit Stopfen 30-70mm, PP-Förderrohr Ø15mm, Förderleistung ca. 20 l/min	Stück	86,50 €	
1180186	x OTAL-Zwerghandpumpe mit Stopfen 24-32mm, PP-Förderrohr Ø 10mm, Förderleistung ca. 4l/min	Stück	60,50 €	
1180188	x Saugheber transparent, Schlauch-Ø 10mm, PVC, mit Absperrhahn	Stück	15,00 €	
1180189	Saugheber Jumbo, Schlauch-Ø 15mm, LDPE, mit Kugelhahn, Länge 1450mm	Stück	60,00 €	

Labor- und Verpackungseimer PE mit Deckel				
1180195	Labor- und Industrie-eimer, PE, dickwandig, 12 l, mit Ausguss, NEUE AUSFÜHRUNG	Stück	27,00 €	
1180196	Labor- und Industrie-eimer, PE, dickwandig, 15 l, mit Ausguss, NEUE AUSFÜHRUNG	Stück	30,00 €	
1180197	Verpackungseimer PE 2 l, mit Deckel	Stück	1,75 €	
1180197-1	Verpackungseimer PE 1 l, mit Deckel	Stück	2,50 €	
1180197-3	Verpackungseimer PE 3 l, mit Deckel	Stück	2,50 €	
1180198	Verpackungseimer PE 5 l, mit Deckel	Stück	3,50 €	
1180199	Verpackungseimer PE 10 l, mit Deckel	Stück	3,75 €	



Instrumentenschalen Melamin				
1180200	Instrumentenschale, LxBxH=210x110x30mm, Melamin, ca. 500ml	Stück	13,50 €	
1180201	Instrumentenschale, LxBxH=190x150x40mm, Melamin, ca. 700ml	Stück	10,50 €	
1180202	Instrumentenschale, LxBxH=290x160x30mm, Melamin, ca. 1000ml	Stück	14,50 €	
1180203	Instrumentenschale, LxBxH=290x160x60mm, Melamin, ca. 1800ml	Stück	23,00 €	
1180204	Instrumentenschale, LxBxH=350x240x40mm, Melamin, ca. 2300ml	Stück	28,00 €	
1180205	Instrumententablett, LxBxH=428x288x17mm, Melamin	Stück	34,00 €	
1180206	Instrumententablett, LxBxH=268x208x17mm, Melamin	Stück	12,75 €	



Fotoschalen mit und ohne Bodenrillen				
1180213	x Fotoschale mit Bodenrillen, PVC, LxBxH=15x20x3cm, innen: 10x15cm	Stück	3,25 €	
1180214	Fotoschale mit Bodenrillen, PVC, LxBxH=18x23x4cm, innen: 13x18cm	Stück	10,50 €	
1180215	Fotoschale mit Bodenrillen, PVC, LxBxH=24x32x5cm, innen: 18x24cm	Stück	16,00 €	
1180216	Fotoschale mit Bodenrillen, PVC, LxBxH=32x37x5cm, innen: 24x30cm	Stück	24,50 €	
1180217	Fotoschale mit Bodenrillen, PVC, LxBxH=37x47x6cm, innen: 30x40cm	Stück	40,50 €	
1180218	Fotoschale mit Bodenrillen, PVC, LxBxH=48x58x6cm, innen: 40x50cm	Stück	77,00 €	
1180219	Fotoschale mit Bodenrillen, PVC, LxBxH=59x68x7cm, innen: 50x60cm	Stück	109,00 €	
1180213ob	Fotoschale ohne Bodenrillen, PVC, LxBxH=15x20x3cm, innen: 10x15cm	Stück	9,00 €	
1180214ob	Fotoschale ohne Bodenrillen, PVC, LxBxH=18x23x4cm, innen: 13x18cm	Stück	10,50 €	
1180215ob	Fotoschale ohne Bodenrillen, PVC, LxBxH=24x32x5cm, innen: 18x24cm	Stück	16,00 €	
1180216ob	Fotoschale ohne Bodenrillen, PVC, LxBxH=32x37x5cm, innen: 24x30cm	Stück	24,50 €	
1180217ob	Fotoschale ohne Bodenrillen, PVC, LxBxH=37x47x6cm, innen: 30x40cm	Stück	40,50 €	
1180218ob	Fotoschale ohne Bodenrillen, PVC, LxBxH=48x58x6cm, innen: 40x50cm	Stück	77,00 €	
1180219ob	Fotoschale ohne Bodenrillen, PVC, LxBxH=59x68x7cm, innen: 50x60cm	Stück	109,00 €	

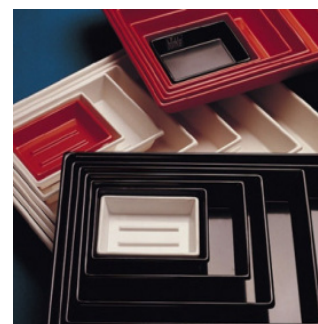

Artikel Nr.	Artikelbezeichnung	Einheit	Einzelpreis	Stand 26.03.25 Irrtum und Änderungen vorbehalten
-------------	--------------------	---------	-------------	--

Fotoschalen ohne Bodenrillen, Laborschalen

1180227	Fotoschale ohne Bodenrillen, PVC, LxBxH=26x34x8,5cm, innen: 18x24cm, hohe Form	Stück	25,00 €
1180228	Fotoschale ohne Bodenrillen, PVC, LxBxH=33x39x10cm, innen: 24x30cm, hohe Form	Stück	40,00 €
1180229	Fotoschale ohne Bodenrillen, PVC, LxBxH=43x53x10,5cm, innen: 30x40cm, hohe Form	Stück	47,00 €
1180229a	Fotoschale ohne Bodenrillen, PVC, LxBxH=52x61x11cm, innen: 42x51cm, hohe Form	Stück	95,00 €
1180220	Laborschale PP, weiß, LxBxH=18x23x4cm, innen:13x18cm	Stück	5,25 €
1180221	Laborschale PP, weiß, LxBxH=25x31x6cm, innen:18x24cm	Stück	9,25 €
1180222	Laborschale PP, weiß, LxBxH=31x37x7cm, innen:24x30cm	Stück	13,25 €
1180224	Laborschale PP, weiß, LxBxH=42x52x12cm, innen:30x40cm	Stück	21,50 €
1180225	Laborschale PP, weiß, LxBxH=53x63x14cm, innen:40x50cm	Stück	45,00 €
1180226	Laborschale PP, weiß, LxBxH=65x85x16cm, innen:50x70cm	Stück	65,00 €

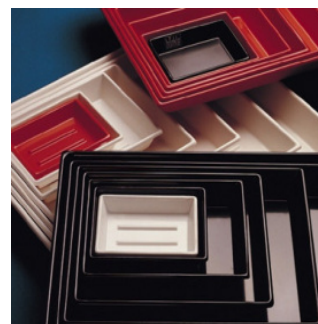



Laborschüsseln PP

1180230	Laborschüssel PP rund, weiß, Ø 200x80mm, 2 ltr	Stück	3,00 €
1180231	Laborschüssel PP rund, weiß, Ø 240x100mm, 3 ltr	Stück	4,50 €
1180232	Laborschüssel PP rund, weiß, Ø 280x120mm, 4 ltr	Stück	6,50 €
1180233	Laborschüssel PP rund, weiß, Ø 320x130mm, 7 ltr	Stück	8,50 €
1180234	Laborschüssel PP rund, weiß, Ø 400x180mm, 13 ltr	Stück	14,25 €



Laborwannen PS + PE und Gefrierdosen PE

1180235	Pneumatische Wanne PS, glaskl., LBH=200x150x75mm	Stück	6,00 €
1180236	Aquarienkasten aus Kunststoff, glasklar, mit planem Rand, LxBxH=227x147x40mm, ca. 2,5l	Stück	9,50 €
1180237	Aquarienkasten aus Kunststoff, glasklar, mit planem Rand, LxBxH=293x194x175mm, ca. 6l	Stück	17,00 €
1180238	Aquarienkasten aus Kunststoff, glasklar, mit planem Rand, LxBxH=350x230x205mm, ca. 11l	Stück	18,00 €
1180239	Aquarienkasten aus Kunststoff, glasklar, mit planem Rand, LxBxH=405x265x270mm, ca. 21l	Stück	35,00 €
1180240	x Wanne PE, schwarz, mit Ausguss, LxBxH=340x340x135mm	Stück	8,50 €
1180241	x Wanne PE, weiß, LxBxH=340x320x190mm	Stück	8,50 €
1180252-s	x Kasten weiß, LxBxH= 600 x 400 x 200mm	Stück	15,00 €
1180259	x Plastikdose klein, PS glasklar, Ø 49 x 30mm	Stück	0,50 €
1180260	Gefrierdose PE transparent, LxBxH= 103 x 103 x 64mm, 500ml	Stück	2,00 €
1180261	Gefrierdose PE transparent, LxBxH= 103 x 207 x 64mm, 1000ml	Stück	3,25 €
1180262	Gefrierdose PE transparent, LxBxH= 208 x 208 x 64mm, 2000ml	Stück	6,00 €
1180263	Gefrierdose PE transparent, LxBxH= 208 x 208 x 94mm, 3500ml	Stück	6,50 €
1180264	Gefrierdose PE transparent, LxBxH= 207 x 103 x 94mm, 1500ml	Stück	4,50 €

Artikel Nr.	Artikelbezeichnung	Einheit	Einzel- preis	Stand 26.03.25 Irrtum und Änderungen vorbehalten
Sammelkästen PS und PP				
1180269	Sammelkasten ABS mit 2x15 Fächern, LxBxH=190x126x37mm	Stück	9,50 €	 
1180270	Sammelkasten 15 Fächer, LxBxH=295x164x38mm	Stück	15,00 €	
1180271	Sammelkasten 18 Fächer, LxBxH=210x120x36mm, PS glasklar	Stück	7,50 €	
1180272	Sammelkasten 12 Fächer, LxBxH=250x170x46mm, PS gelb, Deckel glasklar	Stück	7,50 €	
1180273	Sammelkasten 18 Fächer, LxBxH=250x170x46mm, PS blau, Deckel glasklar	Stück	7,50 €	
1180275	Sammelkasten 24 Fächer, LxBxH=335x225x55mm, PP blau, Deckel transparent	Stück	9,00 €	

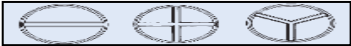
Petrischalen PS				
1180276	Petrischalen PS 2-geteilt, Ø 94 x 16mm, 20 Stück, maschinensteril	Pack	6,00 €	
1180276	<i>Stückpreis bei Abnahme von 24 Packungen:</i>	Pack	4,75 €	
1180277	Petrischalen PS 3-geteilt, Ø 94 x 16mm, 20 Stück, maschinensteril	Pack	6,00 €	
1180277	<i>Stückpreis bei Abnahme von 24 Packungen:</i>	Pack	4,75 €	
1180279	Petrischalen PS, 4-geteilt, Ø 94 x 16mm, 20 Stück, maschinensteril	Pack	6,00 €	
1180279	<i>Stückpreis bei Abnahme von 24 Packungen:</i>	Pack	4,75 €	
1180278	Petrischalen PS, Ø 94 x 16mm, 20 Stk., maschinensteril	Pack	2,50 €	
1180278	<i>Stückpreis bei Abnahme von 24 Packungen:</i>	Pack	2,00 €	
1180278-55	Petrischalen PS, Ø 55 x 16mm, 20 Stück	Pack	5,00 €	
1180278-140	Petrischalen PS, Ø 140 x 21mm	Stück	1,00 €	
Hinweis: Glaspetrischalen ab Artikelnr. 1101360				

Wägedosen PP und Wägeschalen PS				
1180280	x Wägedose PP, Ø 30 x 50mm, 30ml	Stück	4,25 €	
1180281	x Wägedose PP, Ø 40 x 30mm, 25ml	Stück	4,75 €	
1180282	x Wägedose PP, Ø 40 x 60mm, 65ml	Stück	4,25 €	
1180283	x Wägedose PP, Ø 50 x 30mm, 50ml	Stück	4,25 €	
1180284	x Wägedose PP, Ø 60 x 35mm, 65ml	Stück	4,25 €	
1180286	x Wägedose PP, Ø 40 x 70mm, hoch	Stück	2,50 €	
1180287	Wägeschale PS, weiß, 44 x 44 x 7mm, 100 Stück	Pack	10,00 €	
1180287a	Wägeschale PS, blau, 41 x 41 x 8mm, 100 Stück	Pack	7,50 €	
1180288	Wägeschale PS, weiß, 89x89x25mm, 100ml, 100 Stück	Pack	10,00 €	

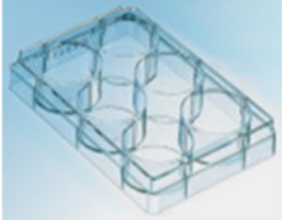
Zellkulturplatten PS				
1180289	Zellkulturplatten PS, 6 Vertiefungen, einzeln steril verpackt, Packung mit 100 Stück	Pack	250,00 €	
1180289-10	Zellkulturplatten PS, 6 Vertiefungen, einzeln steril verpackt, Packung mit 10 Stück	Pack	35,00 €	

Uhrschalen PP				
1180290	Uhrschälchen PP, Ø 60mm, mit Fuß	Stück	2,25 €	
1180291	Uhrschälchen PP, Ø 80mm, mit Fuß	Stück	2,50 €	
1180292	Uhrschälchen PP, Ø 100mm, mit Fuß	Stück	2,75 €	
1180293	Uhrschälchen PP, Ø 125mm, mit Fuß	Stück	3,50 €	

Messbecher PP				
1180298	Messbecher PP, 50ml, mit Ausguss, Henkel und Skala	Stück	1,50 €	
1180299	Messbecher PP, 100ml, mit Ausguss, Henkel und Skala	Stück	1,75 €	
1180300	Messbecher PP, 250ml, mit Ausguss, Henkel und Skala	Stück	3,00 €	
1180301	Messbecher PP, 500ml, mit Ausguss, Henkel und Skala	Stück	3,25 €	
1180302	Messbecher PP, 1000ml, mit Ausguss, Henkel und Skala	Stück	4,50 €	
1180303	Messbecher PP, 2000ml, mit Ausguss, Henkel und Skala	Stück	8,50 €	
1180304	Messbecher PP, 3000ml, mit Ausguss, Henkel und Skala	Stück	12,00 €	
1180305	Messbecher PP, 5000ml, mit Ausguss, Henkel und Skala	Stück	18,00 €	

Artikel Nr.	Artikelbezeichnung	Einheit	Einzel- preis	Stand 26.03.25 Irrtum und Änderungen vorbehalten
Messbecher SAN und Mischbecher PP				
1180309	Messbecher SAN, 500ml, mit Ausguss, Henkel und Skala, hochtransparent	Stück	5,00 €	
1180310	Messbecher SAN, 1000ml, mit Ausguss, Henkel und Skala, hochtransparent	Stück	6,00 €	
1180311	Messbecher SAN, 2000ml, mit Ausguss, Henkel und Skala, hochtransparent	Stück	11,00 €	
1180315	Mischbecher PP mit Skala, 50ml (Universal-Einweg-Messbecher)	Stück	0,50 €	
1180316	Mischbecher PP mit Skala, 100ml (Universal-Einweg-Messbecher)	Stück	0,60 €	
1180317	Mischbecher PP mit Skala, 250ml (Universal-Einweg-Messbecher)	Stück	1,25 €	

Griffinbecher PP				
1180320	Griffinbecher PP, 10ml, transparent, autoklavierbar	Stück	1,00 €	
1180321	Griffinbecher PP, 25ml, transparent, autoklavierbar	Stück	1,00 €	
1180322	Griffinbecher PP, 50ml, transparent, autoklavierbar	Stück	1,05 €	
1180323	Griffinbecher PP, 100ml, transparent, autoklavierbar	Stück	1,25 €	
1180324	Griffinbecher PP, 150ml, transparent, autoklavierbar	Stück	1,50 €	
1180325	Griffinbecher PP, 250ml, transparent, autoklavierbar	Stück	1,75 €	
1180326	Griffinbecher PP, 400ml, transparent, autoklavierbar	Stück	2,00 €	
1180327	Griffinbecher PP, 600ml, transparent, autoklavierbar	Stück	2,50 €	
1180328	x Griffinbecher PP, 800ml, transparent, autoklavierbar	Stück	3,75 €	
1180329	Griffinbecher PP, 1000ml, transparent, autoklavierbar	Stück	3,00 €	
1180330	Griffinbecher PP, 2000ml, transparent, autoklavierbar	Stück	8,00 €	
1180331	Griffinbecher PP, 3000ml, transparent, autoklavierbar	Stück	17,00 €	
1180332	Griffinbecher PP, 5000ml, transparent, autoklavierbar	Stück	25,00 €	



Messzylinder PP und SAN, fester Fuß				
1180334	Messzylinder PP, 25ml, niedere Form, transparent	Stück	2,50 €	
1180335	Messzylinder PP, 50ml, niedere Form, transparent	Stück	3,00 €	
1180336	Messzylinder PP, 100ml, niedere Form, transparent	Stück	3,50 €	
1180337	Messzylinder PP, 250ml, niedere Form, transparent	Stück	5,50 €	
1180338	Messzylinder PP, 500ml, niedere Form, transparent	Stück	8,00 €	
1180339	Messzylinder PP, 1000ml, niedere Form, transparent	Stück	11,00 €	
1180340	Messzylinder SAN, 25ml, niedere Form, glasklar	Stück	3,50 €	
1180341	Messzylinder SAN, 50ml, niedere Form, glasklar	Stück	4,25 €	
1180342	Messzylinder SAN, 100ml, niedere Form, glasklar	Stück	5,00 €	
1180343	Messzylinder SAN, 250ml, niedere Form, glasklar	Stück	7,25 €	
1180344	Messzylinder SAN, 500ml, niedere Form, glasklar	Stück	10,00 €	
1180345	Messzylinder SAN, 1000ml, niedere Form, glasklar	Stück	13,00 €	

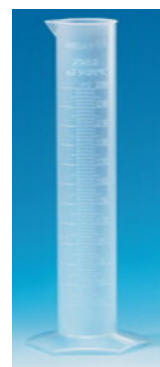

Messzylinder PP loser Fuß				
1180350	Messzylinder PP, 10ml, hohe Form, transp., blauer Fuß	Stück	2,00 €	
1180351	Messzylinder PP, 25ml, hohe Form, transp., grüner Fuß	Stück	2,25 €	
1180352	Messzylinder PP, 50ml, hohe Form, transp., roter Fuß	Stück	2,50 €	
1180353	Messzylinder PP, 100ml, hohe Form, transparent, oranger Fuß	Stück	3,50 €	
1180354	Messzylinder PP, 250ml, hohe Form, transparent, gelber Fuß	Stück	5,50 €	
1180355	Messzylinder PP, 500ml, hohe Form, transparent, hellblauer Fuß	Stück	6,75 €	
1180356	Messzylinder PP, 1000ml, hohe Form, transparent, lila Fuß	Stück	9,00 €	
1180357	Messzylinder PP, 2000ml, hohe Form, transparent, naturfarben	Stück	26,00 €	



Artikel Nr.	Artikelbezeichnung	Einheit	Einzelpreis	Stand 26.03.25 Irrtum und Änderungen vorbehalten
-------------	--------------------	---------	-------------	---

Messzylinder TPX

1180358	Messzylinder TPX, 10ml, hohe Form, glasklar, autoklavierbar	Stück	3,75 €
1180359	Messzylinder TPX, 25ml, hohe Form, glasklar, autoklavierbar	Stück	5,00 €
1180360	Messzylinder TPX, 50ml, hohe Form, glasklar, autoklavierbar	Stück	6,50 €
1180361	Messzylinder TPX, 100ml, hohe Form, glasklar, autoklavierbar	Stück	7,50 €
1180362	Messzylinder TPX, 250ml, hohe Form, glasklar, autoklavierbar	Stück	12,00 €
1180363	Messzylinder TPX, 500ml, hohe Form, glasklar, autoklavierbar	Stück	18,00 €
1180364	Messzylinder TPX, 1000ml, hohe Form, glasklar, autoklavierbar	Stück	27,50 €



Erlenmeyerkolben und Messkolben PP

1180368	x Erlenmeyerkolben weithals PP 500ml, mit Schraubverschluss GL52	Stück	9,00 €
1180370	Messkolben PP, 100ml, mit NS-Stopfen NS14 und Ringmarke	Stück	10,00 €
1180371	Messkolben PP, 250ml, mit NS-Stopfen NS19 und Ringmarke	Stück	12,50 €
1180372	Messkolben PP, 500ml, mit NS-Stopfen NS19 und Ringmarke	Stück	14,50 €
1180373	Messkolben PP, 1000ml, mit NS-Stopfen NS24 und Ringmarke	Stück	17,00 €
1180375	Sedimentiergefäß nach IMHOFF, SAN, klar, mit Skala, 1l	Stück	38,00 €
4500365	Stativ für 2 Imhoffrichter	Stück	90,00 €



Kunststoffbürette für Schülerübungen

1180377	Bürette aus PMMA mit geradem PTFE-Steckhahn, 50ml:0,1	Stück	63,00 €
---------	---	-------	---------

Messpipetten und Vollpipetten PP

1180378m	Messpipetten PP, 1ml:0,1	Stück	12,50 €
1180379m	Messpipetten PP, 2ml:0,1	Stück	12,50 €
1180380m	Messpipetten PP, 5ml:0,1	Stück	13,00 €
1180381m	Messpipetten PP, 10ml:0,1	Stück	14,50 €
1180378v	Vollpipetten PP, 1ml	Stück	12,50 €
1180379v	Vollpipetten PP, 2ml	Stück	13,00 €
1180380v	Vollpipetten PP, 5ml	Stück	23,00 €
1180381v	Vollpipetten PP, 10ml	Stück	23,00 €
1180382v	Vollpipetten PP, 25ml	Stück	24,00 €
1180383v	Vollpipetten PP, 50ml	Stück	25,00 €
1180384	x Reagierkelch PS, 150ml, glasklar	Stück	3,50 €

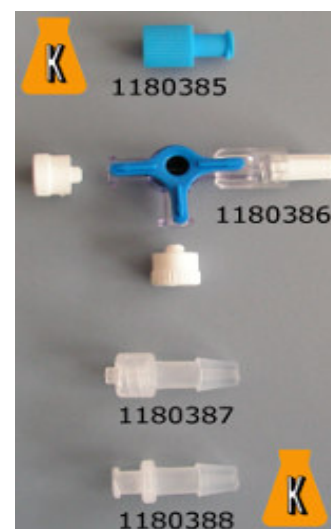

Kombiverschlussstopfen, Dreiwegehahn und Adapter

1180385	Kombi-Verschlussstopfen blau für Luer/Luer-Lock	Stück	0,30 €
1180385	Stückpreis bei Abnahme von 100 Stück:	Stück	0,15 €
1180386	Dreiwegehahn mit 2 Luer-Lock-Anschlussmöglichkeiten für Spritzen und 1 Luer-Lock-Anschluss	Stück	2,50 €
1180386	Stückpreis bei Abnahme von 100 Stück:	Stück	2,25 €
1180387	Adapter m. Luer-Lock-Anschluss auf Schlauch i.Ø 8mm	Stück	2,50 €
1180387	Stückpreis bei Abnahme von 100 Stück:	Stück	2,25 €
1180388	Adapter mit Luer-Anschlussmöglichkeit auf Schlauch i.Ø 8mm	Stück	2,50 €
1180388	Stückpreis bei Abnahme von 100 Stück:	Stück	2,25 €

Artikel Nr.	Artikelbezeichnung	Einheit	Einzelpreis	Stand 26.03.25 Irrtum und Änderungen vorbehalten
-------------	--------------------	---------	-------------	---

Einmalspritzen PP mit Luer-Anschluss ohne Kanüle

Kanülen bitte extra mitbestellen!

1180390	Einmalspritzen PP/PS, 1ml:0,01, mit integrierter Kanüle 0,3x12mm, dreiteilig, latexfrei	Stück	0,45 €
1180390	<i>Stückpreis bei Abnahme von 100 Stück:</i>	Stück	0,35 €
1180391	Einmalspritzen PP, 3ml:0,1, mit Luer-Anschluss, dreiteilig, latexfrei	Stück	0,40 €
1180391	<i>Stückpreis bei Abnahme von 100 Stück:</i>	Stück	0,30 €
1180392	Einmalspritzen PP, 5ml:0,2, mit Luer-Anschluss, dreiteilig, latexfrei	Stück	0,40 €
1180392	<i>Stückpreis bei Abnahme von 100 Stück:</i>	Stück	0,30 €
1180393	Einmalspritzen PP, 10ml:0,5, mit Luer-Anschluss, dreiteilig, latexfrei	Stück	0,50 €
1180393	<i>Stückpreis bei Abnahme von 100 Stück:</i>	Stück	0,40 €
1180394	Einmalspritzen PP, 20ml:1,0, mit Luer-Anschluss, dreiteilig, latexfrei	Stück	0,60 €
1180394	<i>Stückpreis bei Abnahme von 100 Stück:</i>	Stück	0,45 €
1180396	Einmalspritzen PP, 50ml:1,0, mit Luer-Anschluss, dreiteilig, latexfrei	Stück	1,50 €
1180396	<i>Stückpreis bei Abnahme von 100 Stück:</i>	Stück	1,25 €



Einmalspritzen PP mit Luer-Lock ohne Kanüle

1180391-lock	Einmalspritzen PP, 3ml:0,1, mit Luer-Lock-Anschluss, dreiteilig, latexfrei	Stück	0,60 €
1180391-lock	<i>Stückpreis bei Abnahme von 100 Stück:</i>	Stück	0,45 €
1180392-lock	Einmalspritzen PP, 5ml:0,2, mit Luer-Lock-Anschluss, dreiteilig, latexfrei	Stück	0,75 €
1180392-lock	<i>Stückpreis bei Abnahme von 100 Stück:</i>	Stück	0,60 €
1180393-lock	Einmalspritzen PP, 10ml:0,5, mit Luer-Lock-Anschluss, dreiteilig, latexfrei	Stück	0,80 €
1180393-lock	<i>Stückpreis bei Abnahme von 100 Stück:</i>	Stück	0,65 €
1180394-lock	Einmalspritzen PP, 20ml:1,0, mit Luer-Lock-Anschluss, dreiteilig, latexfrei	Stück	0,95 €
1180394-lock	<i>Stückpreis bei Abnahme von 100 Stück:</i>	Stück	0,75 €
1180395-lock	Einmalspritzen PP, 30ml:1,0, mit Luer-Lock-Anschluss, dreiteilig, latexfrei	Stück	1,40 €
1180395-lock	<i>Stückpreis bei Abnahme von 100 Stück:</i>	Stück	1,10 €
1180396-lock	Einmalspritzen PP, 50ml:1,0, mit Luer-Lock-Anschluss, dreiteilig, latexfrei	Stück	1,90 €
1180396-lock	<i>Stückpreis bei Abnahme von 100 Stück:</i>	Stück	1,50 €



Einmalspritzen PP mit Luer-Anschluss silikonölfrei

1180391-osi	Einmalspritzen PP, 2ml:0,1, mit Luer-Anschluss, zweiteilig, silikonölfrei	Stück	0,07 €
1180391-osi	<i>Stückpreis bei Abnahme von 100 Stück:</i>	Stück	0,05 €
1180392-osi	Einmalspritzen PP, 5ml:0,2, mit Luer-Anschluss, zweiteilig, silikonölfrei	Stück	0,10 €
1180392-osi	<i>Stückpreis bei Abnahme von 100 Stück:</i>	Stück	0,08 €
1180393-osi	Einmalspritzen PP, 10ml:0,5, mit Luer-Anschluss, zweiteilig, silikonölfrei	Stück	0,15 €
1180393-osi	<i>Stückpreis bei Abnahme von 100 Stück:</i>	Stück	0,12 €
1180394-osi	Einmalspritzen PP, 20ml:1,0, mit Luer-Anschluss, zweiteilig, silikonölfrei	Stück	0,20 €
1180394-osi	<i>Stückpreis bei Abnahme von 100 Stück:</i>	Stück	0,15 €



Makrospritze

1180397	Makro-Spritze PP, 100ml, komplett mit Luer-Adapter	Stück	5,00 €
---------	--	-------	--------

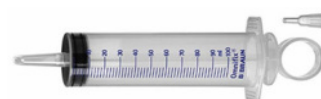

Artikel Nr.	Artikelbezeichnung	Einheit	Einzel- preis	Stand 26.03.25 Irrtum und Änderungen vorbehalten
Kanülen für Einmalspritzen				
Kanülen passend zu allen Spritzen mit Luer- oder Luer-Lock-Anschluss:				
1180398a	Kanüle 0,40 x 20mm, CrNi-Stahl mit Silikonbeschichtung, Code: grau	Stück	0,10 €	
1180398a	<i>Stückpreis bei Abnahme von 100 Stück:</i>	Stück	0,05 €	
1180398b	Kanüle 0,60 x 30mm, CrNi-Stahl mit Silikonbeschichtung, Code: blau	Stück	0,10 €	
1180398b	<i>Stückpreis bei Abnahme von 100 Stück:</i>	Stück	0,05 €	
1180398c	Kanüle 0,70 x 30mm, CrNi-Stahl mit Silikonbeschichtung, Code: schwarz	Stück	0,10 €	
1180398c	<i>Stückpreis bei Abnahme von 100 Stück:</i>	Stück	0,05 €	
1180398d	Kanüle 0,80 x 40mm, CrNi-Stahl mit Silikonbeschichtung, Code: grün	Stück	0,10 €	
1180398d	<i>Stückpreis bei Abnahme von 100 Stück:</i>	Stück	0,05 €	
1180398e	Kanüle 0,80 x 120mm, CrNi-Stahl mit Silikonbeschichtung, Code: grün	Stück	0,35 €	
1180398e	<i>Stückpreis bei Abnahme von 100 Stück:</i>	Stück	0,25 €	
1180398f	Kanüle 0,90 x 40mm, CrNi-Stahl mit Silikonbeschichtung, Code: gelb	Stück	0,10 €	
1180398f	<i>Stückpreis bei Abnahme von 100 Stück:</i>	Stück	0,05 €	
1180398g	Kanüle 1,20 x 40mm, CrNi-Stahl mit Silikonbeschichtung, Code: rosa	Stück	0,10 €	
1180398g	<i>Stückpreis bei Abnahme von 100 Stück:</i>	Stück	0,07 €	
1180398h	Kanüle 1,10 x 30mm, CrNi-Stahl mit Silikonbeschichtung, Code: weiß	Stück	0,10 €	
1180398h	<i>Stückpreis bei Abnahme von 100 Stück:</i>	Stück	0,07 €	



Tropfpipetten und Einmalpipetten PE

1180399	Tropfpipetten PE 1ml:0,25, graduiert	Stück	0,15 €	
1180399	<i>Stückpreis bei Abnahme von 100 Stück:</i>	Stück	0,10 €	
1180400	Tropfpipetten PE 3ml:0,5, graduiert	Stück	0,20 €	
1180400	<i>Stückpreis bei Abnahme von 100 Stück:</i>	Stück	0,10 €	
1180402	Tropfpipetten PE max. 3,5ml, extralang: ca. 230mm	Stück	0,40 €	
1180402	<i>Stückpreis bei Abnahme von 100 Stück:</i>	Stück	0,20 €	
1180404	Tropfpipetten PE 23ml, 300mm lang, ungraduiert, 100 St.	Pckg	47,50 €	
1180405	x Reaktionsgefäß PP, 1,5ml	Stück	0,12 €	
1180405	<i>Stückpreis bei Abnahme von 100 Stück:</i>	Stück	0,06 €	
1180405	<i>Stückpreis bei Abnahme von 500 Stück:</i>	Stück	0,03 €	



Trichter, Pulvertrichter PP

1180419	Trichter PP, Ø 30mm	Stück	0,55 €	
1180420	Trichter PP, Ø 40mm, Auslauf Ø 5mm	Stück	0,60 €	
1180421	Trichter PP, Ø 50mm, Auslauf Ø 9mm	Stück	0,75 €	
1180422	Trichter PP, Ø 75mm, Auslauf Ø 9mm	Stück	1,00 €	
1180423	Trichter PP, Ø 100mm, Auslauf Ø 10mm	Stück	1,55 €	
1180424	Trichter PP, Ø 120mm	Stück	2,25 €	
1180425	Trichter PP, Ø 150mm	Stück	3,00 €	
1180426	Trichter PP, Ø 200mm	Stück	7,00 €	
1180427	Trichter PP, Ø 250mm	Stück	12,00 €	
1180428	Trichter PP, Ø 350mm	Stück	25,00 €	
1180430	Pulvertrichter PP, Ø 65mm, Auslauf Ø 18mm	Stück	1,40 €	
1180431	Pulvertrichter PP, Ø 80mm, Auslauf Ø 23mm	Stück	2,50 €	
1180432	Pulvertrichter PP, Ø 100mm, Auslauf Ø 26mm	Stück	2,50 €	
1180433	Pulvertrichter PP, Ø 120mm	Stück	3,25 €	
1180434	Pulvertrichter PP, Ø 150mm	Stück	4,50 €	
1180436	Pulvertrichter Ø 250mm / 50mm	Stück	15,50 €	
1180439	Analysentrichter PP, Ø 60mm	Stück	10,00 €	
1180440	Analysentrichter PP, Ø 80mm	Stück	11,00 €	
1180441	Analysentrichter PP, Ø 100mm	Stück	13,00 €	



Artikel Nr.	Artikelbezeichnung	Einheit	Einzel- preis	Stand 26.03.25 Irrtum und Änderungen vorbehalten
Schlifftrichter und Büchnertrichter PP				
1180445	Schlifftrichter PP, NS14	Stück	3,75 €	
1180446	Schlifftrichter PP, NS19	Stück	4,75 €	
1180447	Schlifftrichter PP, NS29	Stück	6,25 €	
1180450	x Büchnertrichter PP, Ø 90mm, mit Vakuumstutzen	Stück	10,00 €	
1180460	Büchnertrichter PP, Ø 45mm, zerlegbar in zwei Teile	Stück	11,00 €	
1180461	Büchnertrichter PP, Ø 55mm, zerlegbar in zwei Teile	Stück	12,00 €	
1180462	Büchnertrichter PP, Ø 70mm, zerlegbar in zwei Teile	Stück	13,50 €	
1180463	Büchnertrichter PP, Ø 90mm, zerlegbar in zwei Teile	Stück	22,00 €	
1180464	Büchnertrichter PP, Ø 110mm, zerlegbar in zwei Teile	Stück	27,50 €	



Messschaufeln, Einnahmebecher, Spatel				
1180470	Messschaufel PP, 10ml	Stück	0,55 €	
1180471	Messschaufel PP, 25ml	Stück	0,75 €	
1180472	Messschaufel PP, 50ml	Stück	1,00 €	
1180473	Messschaufel PP, 100ml	Stück	1,50 €	
1180474	Messschaufel PP, 250ml	Stück	3,25 €	
1180475	Messschaufel PP, 500ml	Stück	4,50 €	
1180476	Messschaufel PP, 1000ml	Stück	5,50 €	
1180478	x Tablettenschälchen Ø 70mm	Stück	0,25 €	
1180480	x Messlöffel PS, 5ml	Pack	0,25 €	
1180481	x Messlöffel PS, 2,5ml	Pack	0,25 €	
1180483	Einnahmebecher PE, 20ml, leichte Ausführung, graduiert, gelb transparent	Stück	0,10 €	
1180483	<i>Stückpreis bei Abnahme von 100 Stück:</i>		Stück	0,05 €
1180484	x Pinzette Plexiglas, 180mm	Stück	5,00 €	
1180486	Rührspatel PP, 245mm	Stück	1,50 €	
1180488	Rührstab PS, Ø 3 x 120mm	Stück	0,10 €	
1180488	<i>Stückpreis bei Abnahme von 100 Stück:</i>		Stück	0,05 €



Federclips				
1180490	x Federclips mit PE überzogen, Ø 6,5mm	Stück	1,00 €	
1180491	x Federclips mit PE überzogen, Ø 9,5mm	Stück	1,00 €	
1180492	Federclips mit PE überzogen, Ø 13mm	Stück	1,50 €	
1180493	x Federclips mit PE überzogen, Ø 19mm	Stück	3,00 €	
1180494	Federclips mit PE überzogen, Ø 25mm	Stück	3,50 €	
1180495	Federclips mit PE überzogen, Ø 32mm	Stück	4,00 €	
1180496	Federclips mit PE überzogen, Ø 42mm	Stück	4,75 €	
1180497	x Federclips mit PE überzogen, Ø 52mm	Stück	5,00 €	

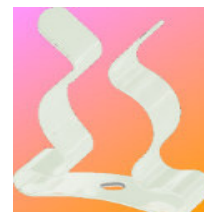

Schlauchverbinder gerade				
1180498	Universal-Schlauchverbinder gerade PP, mit Schlaucholiven Ø 4-17mm	Stück	2,25 €	
1180499-03	Schlauchverbinder gerade PP, Ø 3-5mm, Tüllen konisch	Stück	0,75 €	
1180499-05	Schlauchverbinder gerade PP, Ø 5-7mm, Tüllen konisch	Stück	0,75 €	
1180499-07	Schlauchverbinder gerade PP, Ø 7-9mm, Tüllen konisch	Stück	1,00 €	
1180499-09	Schlauchverbinder gerade PP, Ø 9-11mm, Tüllen kon.	Stück	1,25 €	
1180499-11	Schlauchverbinder gerade PP, Ø 11-13mm, Tüllen kon.	Stück	1,50 €	
1180499-13	Schlauchverbinder gerade PP, Ø 13-15mm, Tüllen kon.	Stück	1,75 €	
1180501-410	Reduzier-Schlauchverbinder gerade PP, Ø 4/8mm - 8/10mm, Tüllen konisch	Stück	1,50 €	
1180501-416	Reduzier-Schlauchverbinder gerade PP, Ø 4/8mm - 12/16mm, Tüllen konisch	Stück	1,75 €	
1180501-816	Reduzier-Schlauchverbinder gerade PP, Ø 8/12mm - 12/16mm, Tüllen konisch	Stück	2,00 €	
1180502	x Schlauchverbinder Ø 10mm, gerade	Stück	1,95 €	
1180503	x Schlauchverbinder Ø 14mm, gerade	Stück	1,95 €	



Artikel Nr.	Artikelbezeichnung	Einheit	Einzel- preis	Stand 26.03.25 Irrtum und Änderungen vorbehalten
-------------	--------------------	---------	------------------	---

Schlauchverbinder T-Form und Y-Form

1180504-03	Schlauchverbinder PP, T-Form, Ø 3-5mm	Stück	0,60 €
1180504-05	Schlauchverbinder PP, T-Form, Ø 5-7mm	Stück	0,75 €
1180504-07	Schlauchverbinder PP, T-Form, Ø 7-9mm	Stück	0,90 €
1180504-09	Schlauchverbinder PP, T-Form, Ø 9-11mm	Stück	1,00 €
1180504-11	Schlauchverbinder PP, T-Form, Ø 11-13mm	Stück	1,25 €
1180504-13	Schlauchverbinder PP, T-Form, Ø 13-15mm	Stück	1,50 €
1180505	x Universal-Schlauchverbinder PP, T-Form, Ø 7-16mm, Tüllen konisch	Stück	2,00 €
1180506-03	Schlauchverbinder PP, Y-Form, Ø 3-5mm	Stück	0,90 €
1180506-05	Schlauchverbinder PP, Y-Form, Ø 5-7mm	Stück	1,00 €
1180506-07	Schlauchverbinder PP, Y-Form, Ø 7-9mm	Stück	1,25 €
1180506-09	Schlauchverbinder PP, Y-Form, Ø 9-11mm	Stück	1,50 €
1180506-11	Schlauchverbinder PP, Y-Form, Ø 11-13mm	Stück	1,75 €
1180506-13	Schlauchverbinder PP, Y-Form, Ø 13-15mm	Stück	2,00 €



Schlauchkupplungen

1180510-03	Schlauchkupplung gerade, teilbar, PE, Ø 3-5mm, Tüllen konisch	Stück	1,30 €
1180510-05	Schlauchkupplung gerade, teilbar, PE, Ø 5-7mm, Tüllen konisch	Stück	1,40 €
1180510-07	Schlauchkupplung gerade, teilbar, PE, Ø 7-10mm, Tüllen konisch	Stück	1,65 €
1180510-09	Schlauchkupplung gerade, teilbar, PE, Ø 9-12mm, Tüllen konisch	Stück	2,00 €
1180510-11	Schlauchkupplung gerade, teilbar, PE, Ø 11-14mm, Tüllen konisch	Stück	2,25 €
1180510-13	Schlauchkupplung gerade, teilbar, PE, Ø 13-16mm, Tüllen konisch	Stück	2,50 €
1180515	x Dreiwegverbindungsstück PP, Ø 6-8mm, sternförmig, Tüllen konisch	Stück	0,75 €
1180520	Rückschlagventil PP, Ø 8-10mm, mit Richtungspfeil	Stück	2,75 €
1180521	Zweiwegventil PE, Ø 8mm	Stück	7,50 €
1180522	Dreiwegventil PE, Ø 8mm	Stück	14,50 €
1180523	Dreiwegventil PVDF/PTFE, Ø 8mm	Stück	21,50 €
1180524	Strömungswächter SAN, Ø 6-11mm, zur opt. Kontrolle	Stück	11,00 €
1180525	Kolbenuntersetzer PP, Ø 160mm, temperaturbeständig bis 120°C	Stück	12,00 €
1180528	x Plastikmatte 600mm breit, sterilisierbar (per Meter)	1 mtr.	15,00 €
1180530	x Bürettenkappe PP	Stück	1,00 €
1180530	x <i>Stückpreis bei Abnahme von 10 Stück:</i>	Stück	0,75 €

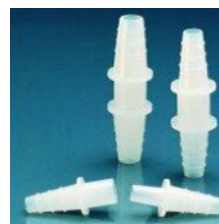

Büretten- und Trichterhalter

1180531	Bürettenhalter PP, 1-fach	Stück	22,50 €
1180532	Bürettenhalter PP, 2-fach	Stück	27,50 €
1180535	Filtriergestell PP, für 2 Trichter	Stück	87,00 €
1180536	Filtriergestell PP, für 4 Trichter	Stück	118,00 €
1180537	Trichterhalter PP, für 1 Trichter	Stück	8,75 €
1180538	Trichterhalter PP, für 2 Trichter	Stück	14,50 €
1180539	Trichterhalter PP, für 1 Scheidetrichter 250/500ml	Stück	7,75 €
1180540	Standgefäß für Schere/Pinzetten, Ø5cm, h=10cm	Stück	4,00 €
1180545	Spindelzylinder PP Ø 50 x 350mm, 500ml	Stück	27,50 €



Pipettenstative und Pipettenablagen

1180549	x Pipettenstativ Plexiglas, für 26 Pipetten unterschiedlicher Durchmesser	Stück	50,00 €
1180550	Pipettenständer PP blau, für 94 Pipetten unterschiedlicher Durchmesser	Stück	20,00 €
1180551	Pipettenablage PVC, 285 x 215 x 40mm	Stück	17,50 €
1180553	Pipettenspülgerät PP, Ø 165/315 x 990mm, Nutzlänge 600mm	Stück	250,00 €
1180554	Pipettenbehälter PP, Ø 165/240 x 660mm	Stück	115,00 €
1180555	Pipettenkorb PP, Ø 145 x 280/660mm	Stück	47,50 €



Artikel Nr.	Artikelbezeichnung	Einheit	Einzelpreis	Stand 26.03.25 Irrtum und Änderungen vorbehalten
Reagenzglasgestelle und Abtropfgestelle				
1180560	Reagenzglasgestell PS, für 12 Gläser Ø 20mm	Stück	7,75 €	
1180570	Reagenzglasgestell aus Draht, kunststoffüberzogen, für 2x6 Gläser Ø 18mm	Stück	38,00 €	
1180572	x Reagenzglasgestell aus Draht, kunststoffüberzogen, für 2x10 Gläser Ø 18mm	Stück	29,00 €	
1180573	x Reagenzglasgestell aus Draht, kunststoffüberzogen, für 4x6 Gläser Ø 18mm, Höhe ca. 100mm	Stück	33,00 €	
1180573-16	x Reagenzglasgestell aus Draht, kunststoffüberzogen, für 4x6 Gläser Ø 16mm, Höhe ca 80mm	Stück	33,00 €	
1180576a	x Reagenzglasgestell aus Draht, kunststoffüberzogen, für 2x12 Gläser Ø 18mm, Höhe ca. 70mm	Stück	32,00 €	
1180580	x Reagenzglasgestell aus Draht, kunststoffüberzogen, für 2x6 Gläser Ø 25mm	Stück	47,00 €	
1180581	x Reagenzglasgestell aus Draht, kunststoffüberzogen, für 2x12 Gläser Ø 25mm	Stück	50,00 €	
1180582	x Reagenzglasgestell aus Draht, kunststoffüberzogen, für 3x12 Gläser Ø 25mm	Stück	55,00 €	
1180585	x Reagenzglasgestell, mit 6 Abtropfstäben für 4x6 Gläser Ø 16mm	Stück	41,25 €	
1180590	x Drahtkorb, kunststoffüberzogen, 100 x 100 x 100mm	Stück	8,00 €	
1180592	x Drahtkorb, kunststoffüberzogen, 150 x 150 x 150mm	Stück	17,50 €	
1180595	x Drahtkorb rund, kunststoffüberzogen, Ø 150 x 120mm	Stück	12,50 €	
1180596	x Drahtkorb rund, kunststoffüberzogen, Ø 180 x 160mm	Stück	15,00 €	
1180597	x Drahtkorb rund, kunststoffüberzogen, Ø 210 x 180mm	Stück	15,00 €	
1180600	x Abtropfgestell aus Draht, kunststoffüberzogen, 35x62cm, 7 Bügel, 18 Stäbe, 1 Auffangwanne	Stück	35,00 €	
1180601	x Abtropfgestell aus Draht, kunststoffüberzogen, 70x62cm, 11 Bügel, 34 Stäbe, 2 Auffangwannen	Stück	50,00 €	
1180605	Abtropfgestell aus Draht, kunststoffüberzogen, 42x61cm, 20 Bügel, 24 Stäbe, 1 Auffangwanne	Stück	115,00 €	
1180605a	Ersatzauffangschale für 1180605	Stück	10,00 €	
1180607	Abtropfgestell aus Draht, kunststoffüberzogen, 42x61cm, 5 Bügel, 60 Stäbe, 1 Auffangwanne	Stück	105,00 €	



Abbildung ähnlich



Robert KIND GmbH - 2009

Abtropfbretter und Flaschentablett				
1180610	Abtropfbrett aus PVC, 40x40cm, mit Ablaufrinne und 33 Stäben	Stück	225,00 €	
1180611	Abtropfbrett aus PVC, 50x50cm, mit Ablaufrinne und 53 Stäben	Stück	275,00 €	
1180612	Abtropfbrett aus PVC, 60x60cm, mit Ablaufrinne und 77 Stäben	Stück	300,00 €	
1180613	Aufsteckstäbe für Abtropfbretter Artikelnr. 1180610-1180612 verschiedene Größen: Ø 6x60mm; Ø 10x100mm; Ø 12x150mm. benötigte Größe bitte bei Bestellung angeben!	Stück	2,50 €	
1180650	x Flaschentablett PP, teilbar, 36 Vertiefungen Ø 45mm, z.B. passend für: Tropfflasche PE 50ml, Weithals PE Flasche 50ml, Becherglas hohe Form 50ml, Glasflasche weithals 30ml, Glasflasche enghals 50ml	Stück	25,00 €	
1204495	Reagenzien-Boy PVC mit 11 Vertiefungen Ø 45mm, z.B. passend für: - Tropfflaschen PE 100ml - Bechergläser niedrige Form 50ml	Stück	26,00 €	

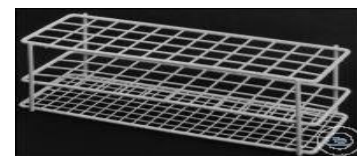
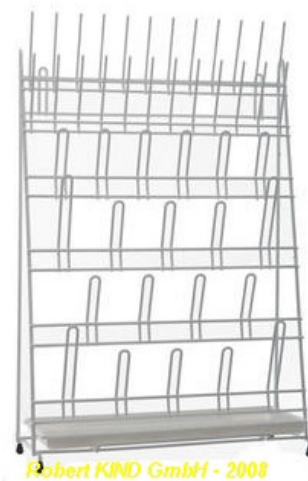
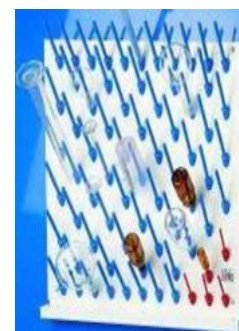

Artikel Nr.		Artikelbezeichnung	Einheit	Einzelpreis	Stand 26.03.25 Irrtum und Änderungen vorbehalten
Teflon-, Rillenmanschetten u. Griffbundhülsen					
1180780	x	Teflonmanschetten NS12, PTFE	Stück	1,00 €	
1180781	x	Teflonmanschetten NS14,5, PTFE	Stück	2,50 €	
1180782	x	Teflonmanschetten NS19, PTFE	Stück	2,50 €	
1180800		Rillenmanschette NS14, PTFE	Stück	1,50 €	
1180801		Rillenmanschette NS19, PTFE	Stück	2,00 €	
1180801-24		Rillenmanschette NS24, PTFE	Stück	3,00 €	
1180802		Rillenmanschette NS29, PTFE	Stück	3,25 €	
1180802-34		Rillenmanschette NS34, PTFE	Stück	5,25 €	
1180803		Rillenmanschette NS45, PTFE	Stück	9,00 €	
1180810		Griffbund-Hülse NS14, PTFE	Stück	6,50 €	
1180811		Griffbund-Hülse NS19, PTFE	Stück	5,50 €	
1180812		Griffbund-Hülse NS29, PTFE	Stück	7,00 €	
1180813		Griffbund-Hülse NS34, PTFE	Stück	26,00 €	
1180814		Griffbund-Hülse NS45, PTFE	Stück	25,00 €	
1180815	x	Griffbund-Hülse NS50, PTFE	Stück	38,00 €	
1180816	x	Griffbund-Hülse NS60, PTFE	Stück	30,00 €	
1180817	x	Griffbund-Hülse NS70, PTFE	Stück	58,00 €	
1102107ptfe	x	NS-Küken Teflon PTFE, seitlicher Hahn	Stück	20,00 €	

11800810 - 1180817

Verpackungsbeutel und Aluminiumflaschen				
1180975		Verpackungsbeutel 150x100mm, Packung mit 100 Stück	Pack	6,25 €
1190011		Aluminiumflaschen 120ml	Stück	2,50 €
1190013		Aluminiumflaschen 300ml	Stück	3,50 €
1190014		Aluminiumflaschen 600ml	Stück	5,00 €
1190015		Aluminiumflaschen 1000ml	Stück	6,00 €



Stativmaterial				
1203810		Flexklemme mit kunststoffbeschichteter Dreifingerklemme 0-40mm, Länge 300mm, mit drehbarer Muffe, große Beweglichkeit	Stück	35,00 €
1203815		Flexklemme mit kunststoffbeschichteter Rundklemme 12-25mm, Länge 300mm, mit drehbarer Muffe, große Beweglichkeit	Stück	35,00 €
1203820		Flexklemme mit kunststoffbeschichteter Dreifingerklemme 0-40mm, Länge 300mm, mit Gewinde M10, große Beweglichkeit	Stück	30,00 €
1203825		Flexklemme mit kunststoffbeschichteter Rundklemme 12-25mm, Länge 300mm, mit Gewinde M10, große Beweglichkeit	Stück	30,00 €



Stativplatten				
1203900		Stativplatte pulverbeschichtet mit Gewindebohrung M10, 100x180mm, 1,1kg	Stück	11,00 €
1203901		Stativplatte pulverbeschichtet mit Gewindebohrung M10, 130x210mm, 1,6kg (Standardgröße)	Stück	13,00 €
1203902		Stativplatte pulverbeschichtet mit Gewindebohrung M10, 160x250mm, 2,4kg	Stück	17,50 €
1203903		Stativplatte pulverbeschichtet mit Gewindebohrung M10, 150x300mm, 2,7kg	Stück	20,00 €
1203904		Stativplatte pulverbeschichtet mit Gewindebohrung M10, 200x315mm, 3,9kg	Stück	22,50 €
1203911		Stativplatte pulverbeschichtet mit Herzflansch, 130x210mm, 1,8kg	Stück	21,50 €
1203912		Stativplatte pulverbeschichtet mit Herzflansch, 160x250mm, 2,6kg	Stück	23,00 €
1203913		Stativplatte pulverbeschichtet mit Herzflansch, 150x300mm, 2,8kg	Stück	29,00 €
1203914		Stativplatte pulverbeschichtet mit Herzflansch, 200x315mm, 4,0kg	Stück	33,00 €

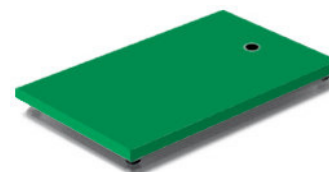

Artikel Nr.	Artikelbezeichnung	Einheit	Einzel- preis	Stand 26.03.25 Irrtum und Änderungen vorbehalten
Stativstäbe				
1203919	Stativstab rostfrei (CrFe) mit Gewinde M10, 10x350mm	Stück	6,00 €	
1203920	Stativstab rostfrei (CrFe) mit Gewinde M10, 10x450mm	Stück	7,50 €	
1203921	Stativstab rostfrei (CrFe) mit Gewinde M10, 10x500mm	Stück	9,00 €	
1203922	Stativstab rostfrei (CrFe) mit Gewinde M10, 10x600mm	Stück	10,00 €	
1203933	Stativstab rostfrei (CrFe) mit Gewinde M10, 12x750mm	Stück	12,00 €	
1203934	Stativstab rostfrei (CrFe) mit Gewinde M10, 12x1000mm	Stück	15,00 €	
1203935	Stativstab rostfrei (CrFe) mit Gewinde M10, 12x1250mm	Stück	20,00 €	
1203936	Stativstab rostfrei (CrFe) mit Gewinde M10, 12x1500mm	Stück	25,00 €	



Plattenstativ				
1204005	Plattenstativ 500mm (1203901 + 1203921)	Stück	22,00 €	
1204010	Plattenstativ 600mm (1203901 + 1203922)	Stück	23,00 €	
1204014	Plattenstativ 750mm (1203901 + 1203933)	Stück	25,00 €	
1204016	Plattenstativ 1000mm (1203903 + 1203934)	Stück	35,00 €	



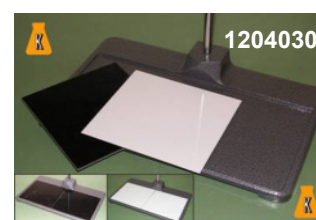





Stativmaterial				
1204018	x Dreifußstativ 600mm	Stück	20,00 €	
1204030	x Bürettenstativ 600mm (Titrierstativ mit schwarz-weißer Platte)	Stück	35,00 €	
1204041	Stativdreifuß, Schenkellänge 80mm, für Stäbe bis Ø 13mm, 0,68kg	Stück	23,50 €	
1204042	Stativdreifuß, Schenkellänge 115mm, für Stäbe bis Ø 13mm, 1,10kg	Stück	28,50 €	
1204046	Stativdreifuß, Schenkellänge 150mm, für Stäbe bis Ø 13mm, 1,45kg	Stück	36,00 €	
1204047	Stativdreifuß, Schenkellänge 185mm, für Stäbe bis Ø 13mm, 1,77kg	Stück	39,00 €	
1204050	x Stativfuß nivellierbar, Schenkellänge 200mm, A-Form	Stück	26,00 €	
1204051	Stativdreifuß nivellierbar, Schenkellänge 150mm, für zwei Stäbe bis Ø 16mm	Stück	46,50 €	
1204053	Stativdreifuß nivellierbar, Schenkellänge 185mm, für zwei Stäbe bis Ø 16mm	Stück	61,50 €	
1204077	Stativstange ohne Gewinde, rostfrei, Ø 10x150mm	Stück	3,50 €	
1204079	Stativstange ohne Gewinde, rostfrei, Ø 10x250mm	Stück	4,00 €	
1204080	Stativstange ohne Gewinde, rostfrei, Ø 10x500mm	Stück	4,00 €	
1204081	Stativstange ohne Gewinde, rostfrei, Ø 10x750mm	Stück	9,50 €	
1204082	Stativstange ohne Gewinde, rostfrei, Ø 10x1000mm	Stück	10,00 €	
1204084	x Stativdreifuß mit Haltstange für Stäbe bis Ø 8mm	Stück	5,00 €	
1204090	Tonnenfuß mit Schraube, für Stäbe bis Ø 13mm, ca. 545g	Stück	20,00 €	
1204091	Tonnenfuß mit Schraube, für Stäbe bis Ø 13mm, ca. 1135g	Stück	25,00 €	
1204100	x Stativgabel, Schaft-Ø 10mm (Röhrenträger)	Stück	10,00 €	
1204108	x Tisch auf Stab, Aluminium, Stab-Ø 10mm	Stück	10,00 €	
1204113	x Röhrenträger auf Fuß, 180mm hoch	Stück	7,50 €	
1204114	x Röhrenträger höhenverstellbar, schwerer Fuß	Paar	10,00 €	
1204120	x Stativring i.Ø 85mm, ohne Muffe	Stück	7,50 €	
1204121	x Stativring i.Ø 155mm, ohne Muffe	Stück	8,50 €	







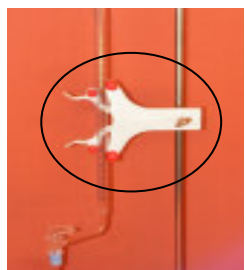





Stativringe				
Stativringe ohne Muffe siehe 1204303-1204313:				
1204132	Stativring i.Ø 50mm, mit Muffe	Stück	12,00 €	
1204134	Stativring i.Ø 70mm, mit Muffe	Stück	13,50 €	
1204138	Stativring i.Ø 100mm, mit Muffe	Stück	14,00 €	
1204142	Stativring i.Ø 130mm, mit Muffe	Stück	15,00 €	
1204146	Stativring i.Ø 160mm, mit Muffe	Stück	16,00 €	
1204150	Stativring Ø 60mm, pulverbeschichtet, Draht 4mm, mit Muffe,	Stück	11,00 €	
1204154	Stativring Ø 80mm, pulverbeschichtet, Draht 4mm, mit Muffe	Stück	11,50 €	
1204158	Stativring Ø 100mm, pulverbeschichtet, Draht 4mm, mit Muffe	Stück	12,00 €	

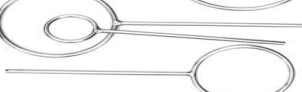

Artikel Nr.	Artikelbezeichnung	Einheit	Einzelpreis	Stand 26.03.25 Irrtum und Änderungen vorbehalten
Rundklemmen				
1204163	Rundklemme ohne Muffe, pulverbeschichtet, Spannweite 12-25mm	Stück	8,50 €	
1204164	Rundklemme ohne Muffe, pulverbeschichtet, Spannweite 20-40mm	Stück	9,00 €	
1204165	Rundklemme ohne Muffe, pulverbeschichtet, Spannweite 38-60mm	Stück	9,75 €	
1204166	Rundklemme mit Muffe, pulverbeschichtet, Spannweite 12-25mm	Stück	11,50 €	
1204167	Rundklemme mit Muffe, pulverbeschichtet, Spannweite 20-40mm	Stück	12,75 €	
1204168	Rundklemme mit Muffe, pulverbeschichtet, Spannweite 38-60mm	Stück	14,50 €	

Stativ-, Universal-, Bürettenklemmen, Muffen				
1204169	Stativklemme winkelig ohne Muffe, pulverbeschichtet, Spannweite 10-25mm	Stück	8,25 €	
1204170	Stativklemme winkelig ohne Muffe, pulverbeschichtet, Spannweite 13-40mm	Stück	9,00 €	
1204171	Stativklemme winkelig ohne Muffe, pulverbeschichtet, Spannweite 26-60mm	Stück	9,75 €	
1204172	Stativklemme winkelig mit Muffe, pulverbeschichtet, Spannweite 10-25mm	Stück	11,25 €	
1204173	Stativklemme winkelig mit Muffe, pulverbeschichtet, Spannweite 13-40mm	Stück	12,75 €	
1204174	Stativklemme winkelig mit Muffe, pulverbeschichtet, Spannweite 26-60mm	Stück	14,50 €	
1204178	Universalklemme 0-80mm, Zinkdruckguss, pulverbeschichtet	Stück	13,25 €	
1204179	Universalklemme 0-80mm, unlackiert, Hartaluminium	Stück	12,25 €	
1204180	Dreifingerklemme, ohne Muffe, bis 60mm, Temperguss	Stück	21,50 €	
1204181	Dreifingerklemme, ohne Muffe, bis 90mm, Temperguss	Stück	21,50 €	
1204182	Kühlerklemme, ohne Muffe, bis 80mm, drehbar, Zinkdruckguss, Klauen mit PVC-Überzug	Stück	19,50 €	
1204190	Stativklemme, Muffe drehbar, 300mm, Spannweite bis 60mm, mit Korkeinlage	Stück	16,00 €	
1204194	Kettenklemme, Spannweite 40-120mm, mit Korkeinlage	Stück	32,50 €	
1204195	Kettenklemme, Spannweite 80-150mm, mit Korkeinlage	Stück	35,00 €	
1204196	Kettenklemme, Spannweite 100-170mm, mit Korkeinlage	Stück	36,50 €	
1204197	Gurteklemme, Spannweite 60-170mm, mit Korkeinlage	Stück	38,75 €	
1204198	Doppelmuffe pulverbeschichtet, bis 16mm, Lappenschrauben	Stück	6,25 €	
1204202	Doppelkreuzmuffe pulverbeschichtet, bis 16mm, Lappenschrauben	Stück	10,75 €	
1204206	Doppelmuffe, drehbar, pulverbeschichtet, bis 16mm, Lappenschrauben	Stück	12,50 €	
1204214	Bürettenklemme ohne Muffe	Stück	8,50 €	
1204216	Bürettenklemme mit Muffe für 1 Bürette	Stück	16,75 €	
1204217	Bürettenklemme mit Muffe für 2 Büretten	Stück	25,00 €	
1204222	Bürettenklemme für 1 Bürette, Rollenhalterung	Stück	24,00 €	
1204223	Bürettenklemme für 2 Büretten, Rollenhalterung	Stück	32,00 €	
1204224	Universalmuffe pulverbeschichtet, bis 16mm, Lappenschrauben („Vierkantmuffe“)	Stück	13,50 €	
1204225	Universalmuffe pulverbeschichtet, bis 16mm, Gelenkschrauben („Vierkantmuffe“)	Stück	16,25 €	
1204232	Hakenmuffe pulverbeschichtet, bis 13mm, Lappenschraube	Stück	9,00 €	
1204233	Hakenmuffe vernickelt, bis 13mm, Lappenschraube	Stück	9,00 €	
1204236	Tischklemme für Stäbe bis 13mm, für Tischplatte bis 60mm	Stück	28,00 €	
1204237	Tischklemme groß für Stäbe bis 26mm, für Tischplatte bis 60mm	Stück	55,00 €	
1204238	Muffe mit Haken, pulverbeschichtet, bis 16mm, Lappenschrauben	Stück	8,50 €	

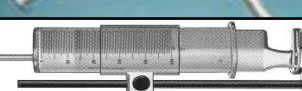
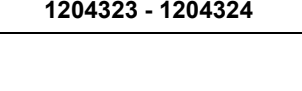
Artikel Nr.	Artikelbezeichnung	Einheit	Einzelpreis	Stand 26.03.25 Irrtum und Änderungen vorbehalten
Stativmaterial aus Edelstahl 18/8				
1204243	Stativplatte Edelstahl 18/8, 100x180mm, Gewinde M 10, ca. 1,15kg	Stück	19,00 €	
1204244	Stativplatte Edelstahl 18/8, 130x210mm, Gewinde M 10, ca. 1,75kg	Stück	22,50 €	
1204245	Stativplatte Edelstahl 18/8, 160x250mm, Gewinde M 10, ca. 2,56kg	Stück	32,50 €	
1204246	Stativplatte Edelstahl 18/8, 150x300mm, Gewinde M 10, ca. 2,88kg	Stück	40,00 €	
1204247	Stativplatte Edelstahl 18/8, 200x315mm, Gewinde M 10, ca. 4,03kg	Stück	45,00 €	
1204248	Stativstab Edelstahl 18/8, mit Gewinde M 10, 500mm	Stück	8,50 €	
1204252	Stativstab Edelstahl 18/8, mit Gewinde M 10, 600mm	Stück	10,00 €	
1204256	Stativstab Edelstahl 18/8, mit Gewinde M 10, 750mm	Stück	12,00 €	
1204260	Stativstab Edelstahl 18/8, mit Gewinde M 10, 1000mm	Stück	15,00 €	
1204261	Stativstange Edelstahl 18/8 ohne Gewinde, 500mm	Stück	7,50 €	
1204262	Stativstange Edelstahl 18/8 ohne Gewinde, 750mm	Stück	10,50 €	
1204263	Stativstange Edelstahl 18/8 ohne Gewinde, 1000mm	Stück	14,00 €	
1204264	Doppelmuffe Edelstahl 18/8, mit Lappenschrauben	Stück	9,25 €	
1204266	Minidoppelmuffe Edelstahl bis 13mm, mit Innensechskantschrauben	Stück	5,00 €	
1204270	Hakenmuffe Edelstahl 18/8	Stück	9,00 €	
1204274	Stativklemme rund 25mm Edelstahl 18/8	Stück	6,75 €	
1204278	Stativklemme rund 40mm Edelstahl 18/8	Stück	7,25 €	
1204279	Stativklemme rund 60mm Edelstahl 18/8	Stück	8,50 €	
1204274mm	Stativklemme rund 25mm Edelstahl 18/8 mit Muffe	Stück	9,50 €	
1204278mm	Stativklemme rund 40mm Edelstahl 18/8 mit Muffe	Stück	10,00 €	
1204279mm	Stativklemme rund 60mm Edelstahl 18/8 mit Muffe	Stück	11,50 €	
1204280	Universalklemme Edelstahl 18/8	Stück	15,50 €	
1204281	Universalklemme 0-80mm schwenkbar 180°	Stück	27,00 €	
1204286	Stativklemme winkelig 25mm Edelstahl 18/8	Stück	6,75 €	
1204290	Stativklemme winkelig 40mm Edelstahl 18/8	Stück	7,25 €	
1204291	Stativklemme winkelig 60mm Edelstahl 18/8	Stück	12,50 €	
1204286mm	Stativklemme winkelig 25mm Edelstahl 18/8 mit Muffe	Stück	10,25 €	
1204290mm	Stativklemme winkelig 40mm Edelstahl 18/8 mit Muffe	Stück	11,00 €	
1204291mm	Stativklemme winkelig 60mm Edelstahl 18/8 mit Muffe	Stück	12,00 €	
1204303	Stativring i.Ø 50mm Edelstahl 18/8	Stück	7,00 €	
1204304	Stativring i.Ø 70mm Edelstahl 18/8	Stück	7,50 €	
1204308	Stativring i.Ø 100mm Edelstahl 18/8	Stück	8,50 €	
1204310	Stativring i.Ø 130mm Edelstahl 18/8	Stück	10,00 €	
1204311	Stativring i.Ø 160mm Edelstahl 18/8	Stück	11,00 €	
1204313	x Bürettenklemme Edelstahl 18/8, für 2 Büretten, mit Muffe	Stück	25,00 €	
1204317	Dreifuß i.d.=140mmxHöhe 220mm, aus Edelstahl	Stück	18,00 €	

Kolbenproberbank und Halter

1204319	x Kolbenproberbank 500mm, ohne Stativreiter	Stück	30,00 €	
1204320	x Kolbenproberbank 950mm, ohne Stativreiter	Stück	35,00 €	
1204321	x Stativreiter	Stück	15,00 €	
1204322	x Stativtischchen komplett mit Stativreiter	Stück	17,50 €	
1204323	Kolbenproberhalter 50ml	Stück	25,00 €	
1204324	Kolbenproberhalter 100ml	Stück	40,00 €	
1204325	Kolbenproberhalter 250ml, mit Innensechskantschlüssel	Stück	90,00 €	
1204326	x Stativstab Aluminium 750mm lang, Ø 10mm	Stück	5,00 €	
1204327	x Stativstab Aluminium 1000mm lang, Ø 10mm	Stück	6,00 €	
1204330	x Kolbenprobergestell 950mm, komplett	Stück	175,00 €	
1204335	x Gitterwand 950mm x Höhe 850mm, komplett	Stück	190,00 €	
1204340	x Universalgestell für Schülerübungen (Filtration, Elektrolyse usw.) mit kunststoffüberzogener Grundplatte 320x195mm, Stativstab 10mmx300mm, Elektrodenhalter PVC mit 6 Bohrungen 21mm und 2 Federclips	Stück	25,00 €	
1204341	x Stativstab 300mm, Gewinde M 10	Stück	8,75 €	

1204322

1204323 - 1204324

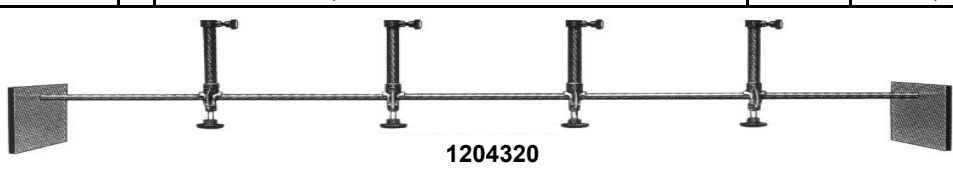

1204320

Artikel Nr.		Artikelbezeichnung	Einheit	Einzel- preis	Stand 26.03.25 Irrtum und Änderungen vorbehalten
Stativsystem 2000 Compact					
1204440-13	x	Stativrohr Edelstahl 18/8, Ø 13 x 50mm	Stück	4,25 €	
1204441-13	x	Stativrohr Edelstahl 18/8, Ø 13 x 100mm	Stück	5,00 €	
1204442-13	x	Stativrohr Edelstahl 18/8, Ø 13 x 150mm	Stück	8,00 €	
1204443-10	x	Stativrohr Edelstahl 18/8, Ø 10 x 230mm	Stück	9,00 €	
1204443-13	x	Stativrohr Edelstahl 18/8, Ø 13 x 230 mm	Stück	9,00 €	
1204444-10	x	Stativrohr Edelstahl 18/8, Ø 10 x 300mm	Stück	9,00 €	
1204444-13	x	Stativrohr Edelstahl 18/8, Ø 13 x 300mm	Stück	9,00 €	
1204445-13	x	Stativrohr Edelstahl 18/8, Ø 13 x 400mm	Stück	13,00 €	
1204447-13	x	Stativrohr Edelstahl 18/8, Ø 13 x 500mm	Stück	13,00 €	
1204448-13	x	Stativrohr Edelstahl 18/8, Ø 13 x 630mm	Stück	25,00 €	
1204449-13	x	Stativrohr Edelstahl 18/8, Ø 13 x 750mm	Stück	30,00 €	
1204450-13	x	Stativrohr Edelstahl 18/8, Ø 13 x 1000mm	Stück	40,00 €	
1204441-10	x	Stativrohr Edelstahl 18/8, Ø 10 x 100mm	Stück	7,25 €	
1204446-10		Stativrohr Edelstahl 18/8, Ø 10 x 450mm	Stück	9,00 €	
1204447-10		Stativrohr Edelstahl 18/8, Ø 10 x 500mm	Stück	10,00 €	
1204448-10		Stativrohr Edelstahl 18/8, Ø 10 x 630mm	Stück	15,00 €	
1204449-10		Stativrohr Edelstahl 18/8, Ø 10 x 750mm	Stück	16,00 €	
1204450-10		Stativrohr Edelstahl 18/8, Ø 10 x 1000mm	Stück	20,00 €	
1204458		Titrierplatte schwarz/weiß	Stück	24,50 €	
1204461	x	Doppelbuchse schwarz	Stück	22,50 €	
1204462	x	Doppelbuchse rot	Stück	22,50 €	
1204464	x	Federspange 32/SB29, für Rohr-Ø 30-35mm	Stück	11,50 €	
1204495		Reagenzien-Boy PVC mit 11 Vertiefungen Ø 45mm	Stück	27,00 €	

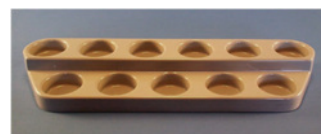

sfs-Stativmaterial					
1204502		sfs-Leistenfuß aus Aluminium, Länge 950mm, komplett mit Seitenwangen	Stück	155,00 €	
1204508	x	sfs-Reiter mit NIRO-Stativstab komplett	Stück	45,00 €	
1204520	x	sfs-Universalnulle aus Aluminiumguss	Stück	22,00 €	
1204540		sfs-Elektrodenhalter Herzform	Stück	10,00 €	



DreifüÙe, Vierfuß und Zubehör					
1204240-80		Dreifuß i.Ø 80mmxHöhe 150mm, aus Edelstahl	Stück	11,00 €	
1204240-100		Dreifuß i.Ø 100mmxHöhe 180mm, aus Edelstahl	Stück	12,50 €	
1204240-120		Dreifuß i.Ø 120mmxHöhe 210mm, aus Edelstahl	Stück	13,00 €	
1204240-140		Dreifuß i.Ø 140mmxHöhe 220mm, aus Edelstahl	Stück	18,00 €	
1204240-160		Dreifuß i.Ø 160mmxHöhe 230mm, aus Edelstahl	Stück	20,00 €	
1204600	x	Dreifuß i.Ø 100 x 145mm	Stück	5,00 €	
3205144b	x	Satz VerlängerungsfüÙe (3 Stück)	Pack	19,00 €	
1204610		Ceran-Platte 135 x 135mm	Stück	25,00 €	
1204611		Ceran-Platte 155 x 155mm	Stück	26,00 €	
1204612		Ceran-Platte 175 x 175mm	Stück	28,00 €	
1204620		Vierfuß CrNi-Stahl, 135mm	Stück	25,00 €	
1204621		Vierfuß CrNi-Stahl, 155mm	Stück	27,00 €	
1204622		Vierfuß CrNi-Stahl, 175mm	Stück	30,00 €	
1204630	x	Vierfuß Stahl, 135mm, lackiert	Stück	9,75 €	
1204632	x	Vierfuß Stahl, 175mm, lackiert	Stück	9,75 €	
1204633	x	Plattenhalter 135 x 135mm, mit Muffe, lackiert	Stück	5,00 €	
1204634	x	Plattenhalter 155 x 155mm, mit Muffe, lackiert	Stück	9,00 €	
1204635	x	Plattenhalter 175 x 175mm, mit Muffe, lackiert	Stück	9,00 €	
1204640	x	Plattenhalter 135 x 135mm, Edelstahl	Stück	30,00 €	
1204641	x	Plattenhalter 155 x 155mm, Edelstahl	Stück	39,00 €	
1204642	x	Plattenhalter 175 x 175mm, Edelstahl	Stück	47,00 €	
1204645	x	Befestigungsklammern für CERAN-Platten, Satz mit 4 Stück	Pack	3,00 €	

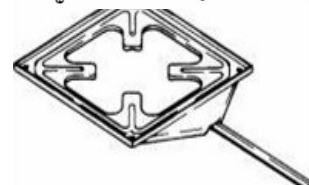
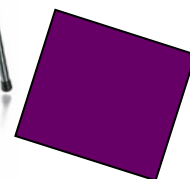

Artikel Nr.	Artikelbezeichnung	Einheit	Einzelpreis	Stand 26.03.25 Irrtum und Änderungen vorbehalten
-------------	--------------------	---------	-------------	---

Eisen-, Steinmehl-, Kupferdrahtnetze

1204650	Eisendrahtnetz 120 x 120mm	Stück	1,75 €
1204651	Eisendrahtnetz 160 x 160mm	Stück	2,50 €
1204652	Eisendrahtnetz 200 x 200mm	Stück	3,00 €
1204653	VA-Stahldrahtnetz 195 x 195mm	Stück	11,00 €
1204655	Steinmehldrahtnetz (Keramikdrahtnetz) 120 x 120mm	Stück	3,00 €
1204656	Steinmehldrahtnetz (Keramikdrahtnetz) 160 x 160mm	Stück	4,00 €
1204657	Steinmehldrahtnetz 195 x 195mm	Stück	5,00 €
1204660	Kupferdrahtnetz 120 x 120mm	Stück	3,00 €
1204661	Kupferdrahtnetz 160 x 160mm	Stück	4,75 €
1204662	Kupferdrahtnetz 200 x 200mm	Stück	9,50 €
1204663	Kupferdrahtnetz 250 x 250mm	Stück	10,00 €
1204665	Kupferdrahtnetzrolle 60mm lang, Ø 12mm	Stück	5,75 €
1204666	Kupferdrahtnetzrolle 40mm lang, Ø 9mm	Stück	5,00 €



Drahtdreiecke

1204669	Drahtdreieck mit Tonröhren, Schenkellänge: 40mm	Stück	2,50 €
1204670	Drahtdreieck mit Tonröhren, Schenkellänge: 50mm	Stück	2,50 €
1204671	Drahtdreieck mit Tonröhren, Schenkellänge: 60mm	Stück	2,50 €
1204672	x Drahtdreieck mit Tonröhren, Schenkellänge: 70mm	Stück	2,50 €
1204673	Drahtdreieck mit Tonröhren, Schenkellänge: 80mm	Stück	2,50 €
1204674	x Drahtdreieck mit Tonröhren, Schenkellänge: 100mm	Stück	3,75 €
1204677	x Drahtdreieck 50mm, 18/8	Stück	3,75 €
1204678	x Drahtdreieck 60mm, 18/8	Stück	3,75 €



Schutzkörbe, Schalen und Tiegel aus Metall

1204680	x Aluminium-Brücke	Stück	2,50 €
1204685	x Schutzkorb Ø 200 x 300mm	Stück	7,50 €
1204690	Sandbadschale flach, Ø 100 x 25mm, Eisen	Stück	5,75 €
1204700	Sandbadschale flach, Ø 60 x 30mm, 60ml, Edelstahl rostfrei	Stück	16,50 €
1204701	Sandbadschale flach, Ø 75 x 30mm, 100ml, Edelstahl rostfrei	Stück	14,00 €
1204702	Sandbadschale flach, Ø 100 x 30mm, 175ml, Edelstahl rostfrei	Stück	15,00 €
1204703	Sandbadschale flach, Ø 150 x 25mm, 400ml, Edelstahl rostfrei	Stück	15,00 €
1204705	Sandbadschale hohe Form, Ø 80 x 40mm, 100ml, Edelstahl rostfrei	Stück	18,50 €
1204706	Sandbadschale hohe Form, Ø 100 x 47mm, 250ml, Edelstahl rostfrei	Stück	21,00 €
1204707	Sandbadschale hohe Form, Ø 120 x 57 mm, 500ml, Edelstahl rostfrei	Stück	31,00 €
1204708	Sandbadschale hohe Form, Ø 160 x 65mm, 1000ml, Edelstahl rostfrei	Stück	50,00 €
1204709	Sandbadschale hohe Form, Ø 200 x 90mm, 2000ml, Edelstahl rostfrei	Stück	80,00 €
1204710	Schmelztiegel Ø 48 x 36mm, Eisen	Stück	9,50 €
1204711	Schmelztiegel Ø 50 x 45mm, Eisen	Stück	10,50 €
1204712	Schmelztiegel Ø 60 x 50mm, Eisen	Stück	12,50 €
1204715	Deckel zu 1204710	Stück	7,00 €
1204716	Deckel zu 1204711	Stück	7,00 €
1204717	Deckel zu 1204712	Stück	7,00 €
1204719	x Schmelztiegel Ø 25 x 22mm, Edelstahl rostfrei	Stück	2,50 €
1204720	Schmelztiegel Ø 40 x 40mm, 35ml, Edelstahl rostfrei	Stück	8,50 €
1204721	Schmelztiegel Ø 45 x 40mm, 45ml, Edelstahl rostfrei	Stück	11,50 €
1204722	Schmelztiegel Ø 50 x 50mm, 65ml, Edelstahl rostfrei	Stück	12,00 €
1204723	Schmelztiegel Ø 60 x 50mm, 100ml, Edelstahl rostfrei	Stück	13,50 €
1204728	x Bleitiegel Ø 24 x 33mm, mit Deckel	Stück	5,00 €
1204729	Bleitiegel Ø 40 x 44mm, mit Deckel	Stück	8,00 €



Artikel Nr.	Artikelbezeichnung	Einheit	Einzel- preis	Stand 26.03.25 Irrtum und Änderungen vorbehalten
Mörser aus Metall				
1204730	Mörser Ø 90/100 x 60mm, 165ml, mit Pistill, Edelstahl	Stück	82,00 €	
1204731	Mörser Ø 125/135 x 80mm, 330ml, mit Pistill, Edelstahl	Stück	100,00 €	
1204732	Mörser Ø 150/160 x 90mm, 450ml, mit Pistill, Edelstahl	Stück	120,00 €	
1204733	Mörser Ø 180/190 x 105mm, 1l, mit Pistill, Edelstahl	Stück	145,00 €	

Hehebühnen				
1204740	Hehebühne 75x80mm, bis max. 2kg dynamische Last, bis max. 15kg statische Last, Arbeitsbereich 49-147mm	Stück	121,00 €	
1204741	Hehebühne 110x100mm, bis max. 4kg dynamische Last, bis max. 60kg statische Last, Arbeitsbereich 60-200mm	Stück	130,00 €	
1204742	Hehebühne 130x160mm, bis max. 7kg dynamische Last, bis max. 60kg statische Last, Arbeitsbereich 60-250mm	Stück	140,00 €	
1204743	Hehebühne 200x200mm, bis max. 7kg dynamische Last, bis max. 60kg statische Last, Arbeitsbereich 70-260mm	Stück	160,00 €	
1204744	Hehebühne 300x300mm, bis max. 12kg dynam. Last, bis max. 60kg stat. Last, Arbeitsbereich 130-465mm	Stück	590,00 €	



1204741 - 42



1204743-44

Schüsseln aus Metall				
1204760	Schüssel 18/10, Ø 185x70mm, umgelegter Rand, ca. 1 l	Stück	16,00 €	
1204761	Schüssel 18/10, Ø 220x75mm, umgelegter Rand, ca. 2 l	Stück	25,00 €	
1204762	Schüssel 18/10, Ø 265x95mm, umgelegter Rand, ca. 3 l	Stück	26,00 €	
1204763	Schüssel 18/10, Ø 290x118mm, umgel. Rand, ca. 4,5 l	Stück	31,00 €	
1204764	Schüssel 18/10, Ø 335x112mm, umgel. Rand, ca. 6 l	Stück	41,00 €	
1204765	Schüssel 18/10, Ø 360x135mm, umgel. Rand, ca. 8 l	Stück	45,00 €	
1204766	Schüssel 18/10, Ø 410x120mm, umgel. Rand, ca. 11 l	Stück	67,50 €	
1204767	Schüssel 18/10, Ø 430x145mm, umgel. Rand, ca. 14 l	Stück	77,00 €	



1204760 - 1204767

Trichter, Becher und Eimer aus Metall				
1204768	Trichter 18/8, Ø 50mm x h= 90mm	Stück	8,00 €	
1204769	Trichter 18/8, Ø 80mm x h= 115mm	Stück	10,00 €	
1204770	Trichter 18/8, Ø 100mm x h= 125mm	Stück	12,00 €	
1204771	Trichter 18/8, Ø 120mm x h= 145mm	Stück	14,50 €	
1204772	Trichter 18/8, Ø 140mm x h= 180mm	Stück	20,00 €	
1204773	Trichter 18/8, Ø 190mm x h= 210mm	Stück	24,00 €	
1204774	Trichter 18/8, Ø 250mm x h= 300mm	Stück	26,00 €	
1204775	x Färbebecher 18/8, Ø 100 x 130mm	Stück	17,00 €	
1204778	Becher 18/8 mit Ausguss, Henkel/Griff, 250ml, Ø 65x85mm	Stück	13,00 €	
1204779	Becher 18/8 mit Ausguss, Henkel/Griff, 500ml, Ø 80x110mm	Stück	15,00 €	
1204780	Becher 18/8 mit Ausguss, Henkel/Griff, 1000ml, Ø 100x130mm	Stück	20,00 €	
1204787-U	Eimer Edelstahl mit Henkel 10 ltr.	Stück	86,00 €	
1204787-D	Deckel zu 1204787-U	Stück	32,00 €	
1204789	Eimer Edelstahl rostfrei, mit Henkel, 15 ltr.	Stück	110,00 €	



1204787 - 1204789

Artikel Nr.	Artikelbezeichnung	Einheit	Einzelpreis	Stand 26.03.25 Irrtum und Änderungen vorbehalten
-------------	--------------------	---------	-------------	---

Holzgeräte - Filtriergestelle, Reagenzglasgestelle, Holzblöcke

1204800	x	Filtriergestell für 2 Trichter, aus Holz	Stück	12,50 €
1204800-PP		Filtriergestell für 2 Trichter, aus PP	Stück	87,00 €
1204801	x	Filtriergestell für 4 Trichter	Stück	20,00 €
1204810	x	Reagenzglasgestell Holz, für 6 Gläser Ø 22mm, o.Stäbe	Stück	7,50 €
1204811		Reagenzglasgestell Holz für 12 Gläser Ø 22mm, ohne Stäbe	Stück	12,25 €
1204814		Reagenzglasgestell Holz f. 6 Gläser Ø 22mm, mit Stäben	Stück	11,50 €
1204814-18		Reagenzglasgestell Holz für 6 Gläser Ø 18mm, mit Stäben, lackiert	Stück	14,50 €
1204815		Reagenzglasgestell Holz für 12 Gläser Ø 22mm, mit Stäben	Stück	14,00 €
1204816		Kunststoffplatte zu 1204815, für Titrationszwecke Flächen: schwarz und weiß	Stück	24,50 €
1204820		Reagenzglasgestell Holz, für 6 Gläser Ø 30mm	Stück	9,50 €
1204821		Reagenzglasgestell Holz, für 12 Gläser Ø 30mm	Stück	13,00 €
1204830		Holzklötz 100x100x28mm für 5 Reagenzgläser: 3x Ø 18mm und 2x Ø 30mm	Stück	7,50 €
1204831		Holzklötz 100x100x28mm für 9 Reagenzgläser Ø 16mm	Stück	9,00 €
1204835		Holzklötz mit Haltefeder für 1 Reagenzglas Ø 19mm	Stück	3,50 €
1204836		Holzklötz mit Haltefeder für 1 Reagenzglas Ø 30mm	Stück	3,50 €
1204839		Holzblock, 3 Bohrungen, für Reagenzgläser Ø 20mm	Stück	4,50 €
1204840		Holzblock, 5 Bohrungen Ø 43mm	Stück	10,00 €
1204841		Holzblock, 5 Bohrungen Ø 49mm, LxBxH 380x60x40mm, für Bechergläser 100ml hohe Form und Tropfflaschen 100 ml	Stück	10,00 €
1204845		Holzblock, 6 Bohrungen Ø 43mm, LxBxH 415x60x40mm, für Bechergläser 50ml niedrige Form und Tropfflaschen 50 ml	Stück	10,00 €



Holzblöcke, Reagenzglashalter

1204846		Holzblock, 4 Bohrungen Ø 38mm, 232x60x40mm (für Bechergläser 50ml hohe Form und Tropfflaschen 50ml)	Stück	10,00 €
		Holzblöcke wahlweise mit 4-6 Bohrungen Ø 38-49mm lieferbar	Stück	10,00 €
1204848	x	Holzblock, 3 Bohrungen Ø 43mm	Stück	10,00 €
1204850		Reagenzglashalter klein Spannweite 12-20mm	Stück	0,60 €
1204851		Reagenzglashalter groß Spannweite 14-30mm, robuste Ausführung	Stück	6,00 €
1204855	x	Reagenzglashalter 18/8	Stück	3,75 €
1204856	x	Reagenzglashalter, Schieber und Holzgriff	Stück	9,00 €
1204860		Satz Unterlegklötze aus Holz, 1, 2, 3 und 4cm dick, 10x10xm	Satz	11,00 €
1204861	x	Unterlageklötz 110x110x60mm	Stück	3,00 €
1204905		Wandhalterung aus Holz für 5 Brenner LxHxT= 54x10x4cm	Stück	38,50 €
1204910		Wandhalterung aus Holz für 10 Brenner LxHxT= 105x10x4cm	Stück	51,00 €



1204910 ähnlich 1204905

Artikel Nr.	Artikelbezeichnung	Einheit	Einzelpreis	Stand 26.03.25 Irrtum und Änderungen vorbehalten
-------------	--------------------	---------	-------------	---

Abdampfschalen aus Porzellan

billigere B-Qualität siehe Nr. 1216743 ff.

1206675	x	Abdampfschale mit Ausguss, flache Form A, innen glasiert, Ø 125mm, h=27mm, 270ml	Stück	23,00 €
1206682	x	Abdampfschale mit Ausguss, flache Form A, innen glasiert, Ø 160mm, h=35mm, 450ml	Stück	45,00 €
1206743		Abdampfschale Porzellan, Ø 40mm, h=16mm, 10ml	Stück	7,00 €
1206744		Abdampfschale Porzellan, Ø 50mm, h=20mm, 20ml	Stück	7,50 €
1206745		Abdampfschale Porzellan, Ø 63mm, h=25mm, 35ml	Stück	6,50 €
1206756		Abdampfschale Porzellan, Ø 80mm, h=30mm, 60ml	Stück	8,25 €
1206770		Abdampfschale Porzellan, Ø 100mm, h=40mm, 150ml	Stück	11,50 €
1206775	x	Abdampfschale Porzellan, Ø 112mm, h=47mm, 250ml	Stück	28,00 €
1206779		Abdampfschale Porzellan, Ø 127mm, h=50mm, 250ml	Stück	24,75 €
1206781		Abdampfschale Porzellan, Ø 154mm, h=50mm, 420ml	Stück	27,50 €
1206782		Abdampfschale Porzellan, Ø 170mm, h=64mm, 560ml	Stück	30,00 €
1206786		Abdampfschale Porzellan, Ø 180mm, h=84mm, 1000ml	Stück	35,00 €
1206787		Abdampfschale Porzellan, Ø 200mm, h=80mm, 1000ml	Stück	75,00 €
1206788		Abdampfschale Porzellan, Ø 250mm, h=86mm, 2000ml	Stück	125,00 €
1206789		Abdampfschale Porzellan, Ø 320mm, h=140mm, 6000ml	Stück	225,00 €



Porzellantiegel und Deckel

1206790		Porzellantiegel Ø 30 x 25mm (mittelhohe Form), 10ml	Stück	2,50 €
1206795		Porzellantiegel Ø 35 x 28mm (mittelhohe Form), 12ml	Stück	2,50 €
1206800		Porzellantiegel Ø 40 x 32mm (mittelhohe Form), 20ml	Stück	3,00 €
1206805		Porzellantiegel Ø 45 x 36mm (mittelhohe Form), 30ml	Stück	3,00 €
1206807		Porzellantiegel Ø 50 x 40mm (mittelhohe Form), 45ml	Stück	3,50 €
1206809		Porzellantiegel Ø 60 x 48mm (mittelhohe Form), 90ml	Stück	3,75 €
1206811		Porzellantiegel Ø 70 x 56mm (mittelhohe Form), 150ml	Stück	6,50 €
1206812		Porzellantiegel Ø 80 x 62mm (mittelhohe Form), 200ml	Stück	7,00 €
1206840	x	Porzellantiegel Ø 30 x 19mm (niedrige Form), 5ml	Stück	2,50 €
1206845	x	Porzellantiegel Ø 40 x 25mm (niedrige Form), 15ml	Stück	3,00 €
1206846		Porzellantiegel Ø 70 x 44mm (niedrige Form), 90ml	Stück	7,50 €
1206860	x	Porzellantiegel Ø 22 x 30mm (hohe Form)	Stück	1,50 €
1206870	x	Porzellantiegel Ø 30 x 38mm (hohe Form), 15ml	Stück	3,50 €
1206875	x	Porzellantiegel Ø 35 x 44mm (hohe Form), 25ml	Stück	3,75 €
1206880		Porzellantiegel Ø 40 x 50mm (hohe Form), 40ml	Stück	4,00 €
1206881		Porzellantiegel Ø 50 x 65mm (hohe Form), 75ml	Stück	5,75 €
1206882		Porzellantiegel Ø 60 x 75mm (hohe Form), 120ml	Stück	7,00 €
1206890		Deckel Porzellan, für Ø 30mm	Stück	2,50 €
1206891		Deckel Porzellan, für Ø 35mm	Stück	2,75 €
1206892		Deckel Porzellan, für Ø 40mm	Stück	3,00 €
1206893		Deckel Porzellan, für Ø 45mm	Stück	3,50 €
1206894		Deckel Porzellan, für Ø 50mm	Stück	4,00 €
1206895		Deckel Porzellan, für Ø 60mm	Stück	4,50 €
1206896		Deckel Porzellan, für Ø 70mm	Stück	5,00 €

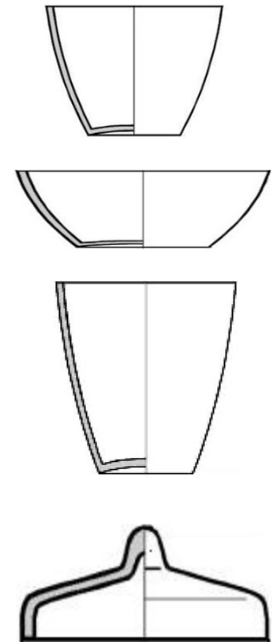

Artikel Nr.		Artikelbezeichnung	Einheit	Einzel- preis	Stand 26.03.25 Irrtum und Änderungen vorbehalten
Tiegel und Deckel					
1206900	x	Aluminiumoxidkeramiktiegel 10ml, Ø 30 x 24mm, konische breite Form	Stück	25,00 €	
1206902	x	Aluminiumoxidkeramiktiegel 25ml, Ø 42 x 38mm, konische breite Form	Stück	35,00 €	
1206905	x	Goochtiegel Ø 41 x 43mm, mit Siebboden, 35ml	Stück	3,50 €	
1206910	x	Hessischer Tontiegel Ø 60 x 80mm	Stück	5,00 €	
1206915	x	Hessischer Tontiegel Ø 90 x 120mm	Stück	7,50 €	
1206920	x	Knopfdeckel Ø 60mm zu 1206910	Stück	2,50 €	
1206925	x	Knopfdeckel Ø 90mm zu 1206915	Stück	2,50 €	
1206930	x	Graphitschmelztiegel, Ø 62mm, H=66mm	Stück	25,00 €	
Graphittiegel zum Thermitverfahren siehe Chemikalienpreisliste 96.555.0 ff					

Filtertiegel und Glüschälchen					
1206931-1	x	Porzellanfiltertiegel, Ø 25mm, P1	Stück	2,50 €	
1206955	x	Glüschälchen Porz., Ø 40x16-20mm, ohne Ausg., 15ml	Stück	3,00 €	
1206958		Glüschälchen Porz., Ø 44x11mm, ohne Ausguss, 10ml	Stück	2,25 €	
1206959		Glüschälchen Porz., Ø 47x13mm, ohne Ausguss, 15ml	Stück	2,50 €	
2100110050		Glüschälchen Porz., Ø 50x25mm, ohne Ausguss, 35ml	Stück	5,00 €	



Porzellanwaren, Kasserolle, Büchnertrichter, Reibschalen					
1206960		Kasserolle Porzellan, 85ml, Ø 67mm	Stück	14,00 €	
1206965		Kasserolle Porzellan, 175ml, Ø 85mm	Stück	18,00 €	
1206970		Kasserolle Porzellan, 270ml, Ø 101mm	Stück	21,50 €	
1206971		Kasserolle Porzellan, 450ml, Ø 120mm	Stück	34,00 €	
1206972		Kasserolle Porzellan, 960ml, Ø 150mm	Stück	112,75 €	
1206973		Kasserolle Porzellan, 2600ml, Ø 215mm	Stück	250,00 €	
1206974		Büchnertrichter Porzellan, Ø 62mm, 70ml, für Rundfilter Ø 55mm	Stück	18,00 €	
1206975		Büchnertrichter Porzellan, Ø 77mm, 120ml, für Rundfilter Ø 70mm	Stück	21,00 €	
1206976		Büchnertrichter Porzellan, Ø 97mm, 240ml, für Rundfilter Ø 90mm	Stück	30,00 €	
1206977		Büchnertrichter Porzellan, Ø 116mm, 400ml, für Rundfilter Ø 110mm	Stück	40,00 €	
1206978		Büchnertrichter Porzellan, Ø 130mm, 600ml, für Rundfilter Ø 125mm	Stück	50,00 €	
1206980		Porzellanschiffchen unglasiert 85x12x8mm	Stück	1,00 €	
1206980-g3	x	Porzellanschiffchen glasiert 75x7x6mm	Stück	0,30 €	
1206980-g4	x	Porzellanschiffchen glasiert 30x4x5mm	Stück	0,30 €	
1206981	x	Alsint-Schiffchen 115 x 16 x 9mm aus reinem Aluminiumoxid für SUPRALEITER-Synthese	Stück	17,50 €	
1206983	x	Mehlveraschungsschale Porzellan, Ø 57 x 23mm, 35ml	Stück	10,50 €	
1206984	x	Reibschale, innen rau, Ø 40/50mm, H= 30mm	Stück	4,00 €	
1206985		Reibschale, innen rau, Ø 50/60mm, H=30mm, 25ml	Stück	7,00 €	
1206986		Reibschale, innen rau, Ø 65/80mm, H= 35mm, 70ml	Stück	19,00 €	
1206992		Reibschale, innen rau, Ø 85/100mm, H=50mm, 110ml	Stück	22,00 €	
1206995		Reibschale, innen rau, Ø 90/110mm, H=55mm, 160ml	Stück	29,00 €	
1207000	x	Reibschale, innen rau, Ø 115/130mm, H=80mm, 300ml	Stück	38,00 €	
1207000glas	x	Reibschale, innen glasiert Ø 115/130mm, H=80mm, 300ml	Stück	38,00 €	
1207005		Reibschale, innen rau, Ø 125/140mm, H=70mm, 400ml	Stück	31,00 €	
1207006	x	Reibschale, innen rau, Ø 150/170mm, H=90mm, 650ml	Stück	42,00 €	
1207009		Pistill Porzellan, rau, Ø 24 x 115mm	Stück	5,00 €	
1207010	x	Pistill Porzellan, rau, Ø 28 x 125mm	Stück	13,50 €	
1207011		Pistill Porzellan, rau, Ø 30 x 135mm	Stück	5,00 €	
1207013		Pistill Porzellan, rau, Ø 36 x 150mm	Stück	7,00 €	
1207016		Pistill Porzellan, rau, Ø 42 x 175mm	Stück	13,00 €	
1207022		Pistill Porzellan, rau, Ø 55 x 210mm	Stück	15,00 €	
1207024		Achatmörser mit Pistill i./a.Ø 40/50mm, 10ml	Stück	50,00 €	
1207025		Achatmörser mit Pistill i./a.Ø 60/75mm, 25ml	Stück	99,00 €	

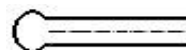
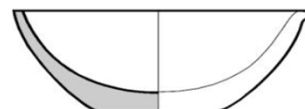
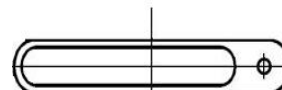
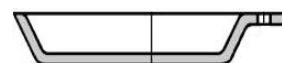
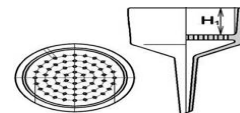

1207009 -



1207025

**Hinweis: Reibschalen + Pistille glasiert
Preise auf Anfrage !!!**

Artikel Nr.	Artikelbezeichnung	Einheit	Einzelpreis	Stand 26.03.25 Irrtum und Änderungen vorbehalten
Untersetzer Porzellan/Keramik				
1207036	x Untersetzer Porzellan Ø 120mm, für Flaschen bis 500ml	Stück	5,00 €	
1207036K	Untersetzer Keramik glasiert, Ø 110mm, für Flaschen bis 500ml	Stück	5,00 €	
1207037K	Untersetzer Keramik glasiert, Ø 125mm, für Flaschen bis 1000ml	Stück	9,00 €	
1207038K	Untersetzer Keramik glasiert, Ø 150/170mm, für Flaschen bis 2500ml	Stück	11,00 €	

Tüpfelplatten, Tonteller, Tonplatten				
1207055	Tüpfelplatte Porzellan, 6 Felder, weiß	Stück	15,00 €	
1207060	Tüpfelplatte Porzellan, 12 Felder, weiß	Stück	23,00 €	
1207065	Tüpfelplatte Porzellan, 12 Felder: 6 Vertiefungen schwarz, 6 Vertiefungen weiß	Stück	12,60 €	
1207070	x Tüpfelplatte PS weiß, 12 Felder, Packung mit 10 Stück	Pack	10,00 €	

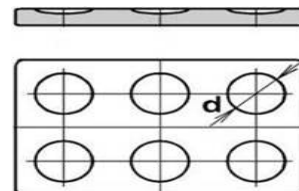

Tonzellen, ABS-Tonzellen				
1207108	x Tonzelle Ø 20 x 100mm	Stück	16,50 €	
1207109	x Tonzelle Ø 30 x 100mm	Stück	16,50 €	
1207111	x Tonzelle Ø 40 x 100mm	Stück	16,50 €	
1207112	x Tonzelle Ø 40 x 150mm	Stück	16,50 €	
1207111ABS	x ABS-Tonzelle Ø 40 x 100mm mit glasiertem Rand	Stück	23,50 €	

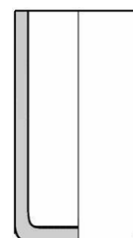

Porzellanwaren "B-Qualität" Abdampfschalen schwarz				
1216730	Abdampfschale Porzellan "B" schwarz, Ø 80mm, 45ml, flache Form	Stück	5,75 €	
1216735	Abdampfschale Porzellan "B" schwarz, Ø100mm, 100ml, flache Form	Stück	9,75 €	
1216738	Abdampfschale Porzellan "B" schwarz, Ø 84mm, 100ml, hohe Form	Stück	12,50 €	
1216739	Abdampfschale Porzellan "B" schwarz, Ø 97mm, 140ml, hohe Form	Stück	15,25 €	



Abdampfschalen weiß, flacher Boden				
1216747	Abdampfschale Porzellan "B" 22ml, Ø 54mm	Stück	4,50 €	
1216753	Abdampfschale Porzellan "B" 62ml, Ø 70mm	Stück	5,00 €	
1216759	Abdampfschale Porzellan "B" 93ml, Ø 86mm	Stück	5,75 €	
1216769	Abdampfschale Porzellan "B" 154ml, Ø 98mm	Stück	8,75 €	
1216773	Abdampfschale Porzellan "B" 265ml, Ø 112mm	Stück	10,00 €	
1216775	Abdampfschale Porzellan "B" 330ml, Ø 126mm	Stück	11,00 €	
1216781	Abdampfschale Porzellan "B" 450ml, Ø 145mm	Stück	18,00 €	
1216785	x Abdampfschale Porzellan "B" 800ml, Ø 169mm	Stück	20,00 €	

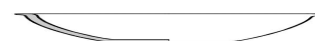

Reibschalen + Pistill				
1216986	Reibschale + Pistill Porzellan "B" 70ml, Ø 63/80mm	Stück	8,75 €	
1216992	Reibschale + Pistill Porzellan "B" 110ml, Ø 85/100mm	Stück	14,75 €	
1216995	Reibschale + Pistill Porzellan "B" 160ml, Ø 95/100mm	Stück	15,25 €	
1217005	Reibschale + Pistill Porzellan "B" 400ml, Ø125/140mm	Stück	31,50 €	



Artikel Nr.	Artikelbezeichnung	Einheit	Einzel- preis	Stand 26.03.25 Irrtum und Änderungen vorbehalten
-------------	--------------------	---------	------------------	---

Kleingeräte Metall Aluminiumschaufeln

2046100	Aluschaufel 65mm lang, ca. 5ml	Stück	5,50 €
2046101	Aluschaufel 85mm lang, ca. 10ml	Stück	6,00 €
2046102	Aluschaufel 135mm lang, ca. 40ml	Stück	5,50 €
2046102-145	Aluschaufel 145mm lang, ca. 50ml	Stück	5,00 €
2046103	Aluschaufel 155mm lang, ca. 60ml	Stück	5,00 €
2046104	Aluschaufel 185mm lang, ca. 90ml	Stück	6,00 €
2046105	Aluschaufel 210mm lang, ca. 130ml	Stück	6,25 €
2046106	Aluschaufel 250mm lang, ca. 250ml	Stück	6,50 €
2046107	Aluschaufel 290mm lang, ca. 375ml	Stück	11,00 €
2046108	Aluschaufel 310mm lang, ca. 450ml	Stück	15,50 €
2046109	Aluschaufel 350mm lang, ca. 800ml	Stück	18,00 €
2046110	Aluschaufel 400mm lang, ca. 1500ml	Stück	27,00 €
2046111	Aluschaufel 430mm lang, ca. 2500ml	Stück	36,00 €



Doppelspatel, Mikrospatel, Löffelspatel, usw.

2046380	Doppelspatel 18/8, 130x8mm	Stück	1,10 €
2046400	Doppelspatel 18/8, 150x9mm	Stück	1,25 €
2046420	Doppelspatel 18/8, 185x9mm	Stück	1,50 €
2046430	Doppelspatel 18/8, 210x11mm	Stück	1,75 €
2046435	Drigalski-Spatel 165mm	Stück	3,00 €
2046439	Doppelspatel Porzellan 100mm	Stück	5,00 €
2046440	Doppelspatel Porzellan 130mm	Stück	6,00 €
2046500	Doppelspatel Kunststoff	Stück	1,50 €
2046510	Holzspatel 150mm, Pack = 100 Stück	Pack	3,00 €



Mikro-Doppelspatel

2046562-2	Mikro-Doppelspatel 100x2mm	Stück	1,00 €
2046572-2	Mikro-Doppelspatel 130x2mm	Stück	1,25 €
2046582-2	Mikro-Doppelspatel 150x2mm	Stück	1,30 €
2046592-2	Mikro-Doppelspatel 185x2mm	Stück	1,50 €
2046562-4	Mikro-Doppelspatel 100x4mm	Stück	1,30 €
2046572-4	Mikro-Doppelspatel 130x4mm	Stück	1,35 €
2046582-4	Mikro-Doppelspatel 150x4mm	Stück	1,40 €
2046592-4	Mikro-Doppelspatel 185x4mm	Stück	1,50 €
2046562-6	Mikro-Doppelspatel 100x6mm	Stück	1,60 €
2046572-6	Mikro-Doppelspatel 130x6mm	Stück	1,75 €
2046582-6	Mikro-Doppelspatel 150x6mm	Stück	2,00 €
2046592-6	Mikro-Doppelspatel 185x6mm	Stück	2,50 €



Apothekerspatel, Spachtel

2046612	x Doppelspatel, Enden löffelförmig aufgebog., 210x10mm	Stück	2,25 €
2046613	x Doppelspatel, Enden löffelförmig aufgebogen, 210x5mm	Stück	2,00 €
2046620	Apothekerspatel flexibel, 130x20mm, mit Holzgriff, Gesamtlänge: 225mm	Stück	3,00 €
2046621	Schnittfänger mit Holzgriff, 150mm, rostfreier Edelstahl, flexible Klinge	Stück	2,50 €
2046640	Schnittfänger mit Metallgriff 150mm, rostfreier Edelstahl, flexible Klinge	Stück	2,50 €
2046650	Spachtel 40mm breit, mit Holzgriff	Stück	2,50 €



Artikel Nr.	Artikelbezeichnung	Einheit	Einzelpreis	Stand 26.03.25 Irrtum und Änderungen vorbehalten
Löffelspatel, Pulverspatel, Chemikalienlöffel				
2046680	Löffelspatel 120mm	Stück	1,75 €	
2046700	Löffelspatel 150mm	Stück	2,00 €	
2046720	Löffelspatel 180mm	Stück	2,25 €	
2046730	Löffelspatel 210mm	Stück	2,50 €	
2046732	Löffelspatel 300mm	Stück	5,75 €	
2046735	Löffelspatel aus Kunststoff 178x17mm	Stück	0,50 €	
2046739	Pulverspatel 150x9mm, eine Seite rinnenförmig	Stück	1,25 €	
2046740	Pulverspatel 185x9mm, eine Seite rinnenförmig	Stück	1,50 €	
2046742	Pulverspatel 210x9mm, eine Seite rinnenförmig	Stück	1,75 €	
2046745	Pulverlöffel 200x20mm	Stück	3,25 €	
2046750	Probenlöffel (Polylöffel, Partoutlöffel), 190mm	Stück	2,00 €	
2046760	Chemikalienlöffel doppelseitig (Doppellöffel), 150mm	Stück	3,75 €	
2046780	Chemikalienlöffel doppelseitig (Doppellöffel), 180mm	Stück	4,25 €	
2046800	Chemikalienlöffel doppelseitig (Doppellöffel), 210mm	Stück	4,50 €	
2046810	Chemikalienlöffel einfach, 250mm	Stück	5,75 €	

Laborlöffel, Natriummesser, Laborscheren, usw.				
2046820	x Laborlöffel einfach, 185mm	Stück	3,50 €	
2046830	x Laborlöffel einfach, 210mm	Stück	3,75 €	
2046840	x Löffelspatel Plexiglas, breit, 170x25mm	Stück	2,00 €	
2046860	x Löffelspatel Plexiglas, schmal, 150x10mm	Stück	2,00 €	
2046870	x Löffelspatel Porzellan, 80mm	Stück	2,00 €	
2046880	x Löffelspatel Porzellan, 120mm	Stück	3,50 €	
2046900	x Löffelspatel Porzellan, 145mm	Stück	3,50 €	
2046901	Löffelspatel Porzellan, 160mm	Stück	5,50 €	
2046920	x Löffelspatel Porzellan, 190mm	Stück	5,00 €	
2046940	Phosphorlöffel 450x20mm	Stück	2,35 €	
2046940-16	Phosphorlöffel 450x16mm	Stück	2,35 €	
2046960	Schmelzlöffel Schalen-Ø 75mm, Länge 275mm, rostfreier Edelstahl	Stück	5,00 €	
2046980	Natriumlöffel einfach	Stück	7,50 €	
2047000	Natriumlöffel doppelt	Stück	13,50 €	
2047010	Natriummesser einfach, spitz („Schneidteufel“)	Stück	1,25 €	
2047015	Natriummesser einfach, stumpf (vorne abgerundet)	Stück	6,00 €	
2047020	Natriummesser, robuste Ausführung	Stück	29,00 €	
2047030	Labormesser 6-teilig	Stück	25,00 €	
2047031	Sicherheitsschneidgerät („Cutter“)	Stück	4,00 €	
2047032	Ersatzklingen (5 Stück)	Stück	3,00 €	
2047040	Natriumzange 18/8, 370mm lang	Stück	12,00 €	
2047050	x Sterilisierzange	Stück	9,00 €	
2047120	Tiegelzange 18/8, 220mm, stabile Ausführung	Stück	4,35 €	
2047130	Tiegelzange 18/8, 300mm, stabile Ausführung	Stück	4,75 €	
2047140	Quecksilberzange	Stück	19,75 €	

Becher-/Schalen-/Kolben-/Laborzangen				
2047160	Becherzange bis Ø 30mm, Länge 200mm	Stück	8,75 €	
2047180	Becherzange bis Ø 40mm, Länge 220mm	Stück	9,00 €	
2047190	Becherzange bis Ø 50mm, Länge 250mm	Stück	9,50 €	
2047200	Becherzange bis Ø 60mm, Länge 300mm	Stück	10,00 €	
2047220	Becherzange Ø 75-100mm, Länge 200mm	Stück	9,50 €	
2047225	Schalenzange Ø 75mm, Länge 100mm	Stück	18,50 €	
2047230	Kolbenzange, Spannweite 15-60mm, Länge 220mm	Stück	9,00 €	
2047239	Becher- und Kolbenzange aus Edelstahl, 3-Finger-Klemme, Spannweite bis 100mm	Stück	17,50 €	
2047240	x Universal-Laborzange, Spannweite 32-140mm, 300mm	Stück	37,50 €	



Artikel Nr.	Artikelbezeichnung	Einheit	Einzelpreis	Stand 26.03.25 Irrtum und Änderungen vorbehalten
-------------	--------------------	---------	-------------	--

Laborscheren, usw.

2047300	Haushaltsschere 130-150mm, spitz/stumpf, rostfrei	Stück	5,75 €
2047301	Haushaltsschere 160-175mm, spitz/stumpf, rostfrei	Stück	6,50 €
2047309	Papierschere rostfrei, 150mm	Stück	6,00 €
2047310	Papierschere rostfrei, 175-180mm	Stück	4,00 €
2047311	Papierschere rostfrei, 200mm	Stück	8,50 €
2047312	Papierschere rostfrei, 230-250mm	Stück	8,50 €
2047320	Schere gerade, 160mm, spitz/stumpf	Stück	5,00 €
2047325	Verbandschere rostfrei, 130mm, stumpf/stumpf (Schülerschere)	Stück	3,75 €
2047326	Verbandschere rostfrei, 145mm, stumpf/stumpf (Schülerschere)	Stück	4,25 €
2047327	Verbandschere rostfrei, 165mm, stumpf/stumpf (Schülerschere)	Stück	4,50 €
2047330	Laborschere rostfrei, 200-210mm	Stück	6,50 €
2047331	Laborschere rostfrei, 250-260mm	Stück	7,50 €



Präparierscheren, Mikroskopierscheren

2047341	Präparierschere rostfrei, gebogen, 160-165mm	Stück	8,00 €
2047350	Mikroskopierschere rostfrei, gerade, 120mm, spitz/spitz	Stück	3,50 €
2047351	Mikroskopierschere rostfrei, gebog., 120mm, spitz/spitz	Stück	3,50 €
2047360	Allerschneider 190mm, rostfrei	Stück	5,75 €



Quetschhähne und Schlauchklemmen

2047400	Quetschhahn nach Mohr, 50mm	Stück	2,00 €
2047420	Quetschhahn nach Mohr, 60mm	Stück	2,00 €
2047430	Quetschhahn nach Mohr, 70mm	Stück	2,25 €
2047435	Quetschhahn nach Mohr, 80mm	Stück	2,75 €
2047440	Quetschhahn nach Hoffmann, 20mm	Stück	2,50 €
2047460	Quetschhahn nach Hoffmann, 25mm	Stück	2,75 €
2047480	Quetschhahn nach Hoffmann, 30mm	Stück	3,00 €
2047483	Quetschhahn nach Hoffmann, 40mm	Stück	5,50 €
2047485	Quetschhahn nach Hoffmann, 50mm	Stück	6,00 €
2047510	x Wilo-Schlauchklemme 15mm	Stück	6,50 €
2047511	x Wilo-Schlauchklemme 20mm	Stück	8,00 €
2047520	x Schlauchklemme selbstspannend 180/55 („Peanklemme“)	Stück	12,25 €

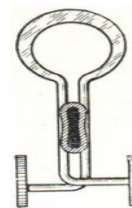

Pinzetten

2048300	Pinzette gebogen, spitz, 115mm, 18/8-Stahl	Stück	2,75 €
2048330	Pinzette gebogen, spitz, 130mm, 18/8-Stahl	Stück	3,00 €
2048340	Pinzette gebogen, spitz, 145mm, 18/8-Stahl	Stück	3,25 €
2048341	Pinzette gebogen, spitz, 160mm, 18/8-Stahl	Stück	3,50 €
2048345	Pinzette gebogen, spitz, 200mm, 18/8-Stahl	Stück	5,50 €
2048360	Pinzette gerade, spitz, 105mm, 18/8-Stahl	Stück	2,25 €
2048390	Pinzette gerade, spitz, 115mm, 18/8-Stahl	Stück	2,25 €
2048420	Pinzette gerade, spitz, 130mm, 18/8-Stahl	Stück	2,50 €
2048430	Pinzette gerade, spitz, 145mm, 18/8-Stahl	Stück	2,50 €
2048440	Pinzette gerade, spitz, 160mm, 18/8-Stahl	Stück	3,25 €
2048445	Pinzette gerade, spitz, 200mm, 18/8-Stahl	Stück	5,25 €
2048450	Pinzette gerade, stumpf, 105mm, 18/8-Stahl	Stück	2,25 €
2048480	Pinzette gerade, stumpf, 115mm, 18/8-Stahl	Stück	2,25 €
2048485	Pinzette gerade, stumpf, 130mm, 18/8-Stahl	Stück	2,50 €
2048490	Pinzette gerade, stumpf, 145mm, 18/8-Stahl	Stück	2,75 €
2048500	Pinzette gerade, stumpf, 160mm, 18/8-Stahl	Stück	3,25 €
2048520	Pinzette gerade, stumpf, 200mm, 18/8-Stahl	Stück	5,50 €
2048530	Pinzette gerade, stumpf, 250mm, 18/8-Stahl	Stück	7,25 €
2048540	Pinzette gerade, stumpf, 300mm, 18/8-Stahl	Stück	7,50 €
2048600	Deckglaspinzette gebogen, 105mm, 18/8-Stahl	Stück	3,25 €
2048610	Deckglaspinzette gebogen, 130mm, 18/8-Stahl	Stück	3,75 €



Artikel Nr.	Artikelbezeichnung	Einheit	Einzelpreis	Stand 26.03.25 Irrtum und Änderungen vorbehalten
-------------	--------------------	---------	-------------	---

Pinzetten

2048615	Hakenpinzette rostfrei, 145mm, 18/8-Stahl	Stück	5,00 €
2048620	Präparierpinzette („DUMONT-Pinzette“) 110mm, 18/8-Stahl, feine Spitze	Stück	3,25 €
2048630	Federstahl-Pinzette 100mm, 18/8-Stahl, spitz („Leichtpinzette“)	Stück	3,50 €
2048650	Lupen-Pinzette spitz 80mm mit Glaslinse 25mm, 3-fach-Vergrößerung	Stück	11,75 €
2048625	Präzisionspinzette 105mm, 18/10-Stahl, extra spitz	Stück	8,75 €

Drahthalter, Ösen, Lötrohr

2048690	Nadel aus Edelstahl, 70mm lang, für Drahthalter, ohne Drahthalter	Stück	0,25 €
2048691	Lanzette aus Edelstahl, 70mm lang, für Drahthalter, ohne Drahthalter	Stück	0,50 €
2048695	Öse aus Edelstahl, 70mm Draht Ø 1,5mm, für Drahthalter, ohne Drahthalter	Stück	0,50 €
2048696	Öse aus Edelstahl, 70mm Draht Ø 2,5mm, für Drahthalter, ohne Drahthalter	Stück	0,50 €
2048697	Öse aus Edelstahl, 70mm Draht Ø 4,0mm, für Drahthalter, ohne Drahthalter	Stück	0,50 €
2048700	Drahthalter mit 4-mm-Buchse, isoliert, 90mm	Stück	5,00 €
2048701	Drahthalter mit 4-mm-Buchse, isoliert, 150mm	Stück	6,50 €
2048702	Drahthalter mit 4-mm-Buchse, isoliert, 200mm	Stück	7,00 €
2048705	Lötrohr Messing, mit Holzmundstück	Stück	8,00 €
2048706	Lötrohrkohle ca. 120x40x20mm	Stück	3,75 €

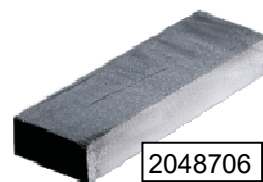

Gummischlauch und Vakuumschlauch

2060050	Gummischlauch i.Ø 2mm, Wand 1,0mm, per Meter	Meter	2,00 €
2060055	Gummischlauch i.Ø 3mm, Wand 1,0mm, per Meter	Meter	1,50 €
2060100	Gummischlauch i.Ø 4mm, Wand 1,5mm, per Meter	Meter	1,50 €
2060150	Gummischlauch i.Ø 5mm, Wand 1,5mm, per Meter	Meter	1,60 €
2060200	Gummischlauch i.Ø 6mm, Wand 1,5mm, per Meter	Meter	1,75 €
2060250	Gummischlauch i.Ø 7mm, Wand 1,5mm, per Meter	Meter	2,00 €
2060300	Gummischlauch i.Ø 8mm, Wand 2,0mm, per Meter	Meter	3,00 €
2060350	Gummischlauch i.Ø 10mm, Wand 2,0mm, per Meter	Meter	3,25 €
2060360	Gummischlauch i.Ø 12mm, Wand 2,5mm, per Meter	Meter	4,75 €
2060450	Vakuumschlauch i.Ø 5mm, Wand 5,0mm, per Meter	Meter	8,50 €
2060490	Vakuumschlauch i.Ø 6mm, Wand 5,0mm, per Meter	Meter	9,00 €
2060500	Vakuumschlauch i.Ø 7mm, Wand 5,0mm, per Meter	Meter	10,00 €
2060510	Vakuumschlauch i.Ø 8mm, Wand 5,0mm, per Meter	Meter	11,00 €
2060515	Vakuumschlauch i.Ø 10mm, Wand 5,0mm, per Meter	Meter	12,00 €



Gasschlauch und Sicherheitgasschlauch

2060520	Gasschlauch für Gasbrenner DIN 30664 Teil 1, für alle Gase nach DVGW-Arbeitsblatt, Ø10mm Wand 2,0mm, G 260, Betriebsdruck bis 100mbar, per	Meter	10,50 €
---------	--	-------	---------

Sicherheitgasschlauch: roter Gummischlauch, innere Spirale aus Edelstahl, flexibel und elastisch, kein Abknicken, Glas-, Alterungs- und Temperaturbeständigkeit, die elastischen Endmuffen haften auch ohne Befestigung fest und dicht auf Schlauchtüllen nach DIN 12898, DIN-Ausführung DVGW-Reg., Betriebsdruck bis 100mbar, für Gasbrenner nach DIN 30665

2060539	Sicherheitgasschlauch 50cm	Stück	31,50 €
2060540	Sicherheitgasschlauch 75cm	Stück	36,50 €
2060541	Sicherheitgasschlauch 100cm	Stück	44,00 €
2060545	Sicherheitgasschlauch 125cm	Stück	63,00 €
2060542	Sicherheitgasschlauch 150cm	Stück	56,50 €
2060543	Sicherheitgasschlauch 200cm	Stück	89,50 €



Artikel Nr.	Artikelbezeichnung	Einheit	Einzel- preis	Stand 26.03.25 Irrtum und Änderungen vorbehalten
Silikonschlauch				
2060550	Silikonschlauch i.Ø 2mm, Wand 1,0mm, per Meter	Meter	1,50 €	
2060600	Silikonschlauch i.Ø 3mm, Wand 1,0mm, per Meter	Meter	1,50 €	
2060650	Silikonschlauch i.Ø 4mm, Wand 1,0mm, per Meter	Meter	1,50 €	
2060700	Silikonschlauch i.Ø 5mm, Wand 1,0mm, per Meter	Meter	3,00 €	
2060749	Silikonschlauch i.Ø 6mm, Wand 1,0mm, per Meter	Meter	3,50 €	
2060750	Silikonschlauch i.Ø 6mm, Wand 1,5mm, per Meter	Meter	2,75 €	
2060800	Silikonschlauch i.Ø 7mm, Wand 1,5mm, per Meter	Meter	3,00 €	
2060848	Silikonschlauch i.Ø 8mm, Wand 1,0mm, per Meter	Meter	5,50 €	
2060850	Silikonschlauch i.Ø 8mm, Wand 2,0mm, per Meter	Meter	4,75 €	
2060900	Silikonschlauch i.Ø 10mm, Wand 2,0mm, per Meter	Meter	5,75 €	
2060910	Silikonschlauch i.Ø 12mm, Wand 2,0mm, per Meter	Meter	9,00 €	



PVC-Schlauch				
2060980	PVC-Schlauch i.Ø 3mm, Wand 1,5mm, per Meter	Meter	1,25 €	
2060990	PVC-Schlauch i.Ø 4mm, Wand 1,0-1,5mm, per Meter	Meter	1,00 €	
2060995	PVC-Schlauch i.Ø 5mm, Wand 1,5mm, per Meter	Meter	1,50 €	
2061100	PVC-Schlauch i.Ø 6mm, Wand 1,5mm, per Meter	Meter	1,00 €	
2061150	PVC-Schlauch i.Ø 7mm, Wand 1,5mm, per Meter	Meter	1,00 €	
2061200	PVC-Schlauch i.Ø 8mm, Wand 1,5mm, per Meter	Meter	1,00 €	
2061250	PVC-Schlauch i.Ø 9mm, Wand 2,0mm, per Meter	Meter	2,00 €	
2061300	PVC-Schlauch i.Ø 10mm, Wand 2,0mm, per Meter	Meter	1,50 €	
2061350	PVC-Schlauch i.Ø 12mm, Wand 2,0mm, per Meter	Meter	2,00 €	
2061380	PVC-Gewebeslauch i.Ø 8mm, Wand 3,0mm, p.Meter	Meter	2,00 €	



Teflonschlauch und PE-Schlauch				
2061400	Teflon-Schlauch i.Ø 1mm, Wand 0,5mm, per Meter	Meter	3,00 €	
2061410	Teflon-Schlauch i.Ø 2mm, Wand 0,25mm, per Meter	Meter	5,00 €	
2061410a	Teflon-Schlauch i.Ø 2mm, Wand 0,5mm, per Meter	Meter	6,25 €	
2061410b	Teflon-Schlauch i.Ø 2mm, Wand 1,0mm, per Meter	Meter	12,50 €	
2061411	Teflon-Schlauch i.Ø 3mm, Wand 0,5mm, per Meter	Meter	7,25 €	
2061412	x Teflon-Schlauch i.Ø 3mm, Wand 1,0mm, per Meter	Meter	17,00 €	
2061413	Teflon-Schlauch i.Ø 4mm, Wand 0,5mm, per Meter	Meter	6,00 €	
2061415	Teflon-Schlauch i.Ø 5mm, Wand 0,5mm, per Meter	Meter	12,00 €	
2061416	x Teflon-Schlauch i.Ø 5mm, Wand 1,0mm, per Meter	Meter	23,00 €	
2061419	Teflon-Schlauch i.Ø 6mm, Wand 0,5mm, per Meter	Meter	8,50 €	
2061420	x Teflon-Schlauch i.Ø 6mm, Wand 1,0mm, per Meter	Meter	22,50 €	
2061430	Teflon-Schlauch i.Ø 7mm, Wand 0,5mm, per Meter	Meter	16,00 €	
2061431	Teflon-Schlauch i.Ø 8mm, Wand 1,0mm, per Meter	Meter	8,00 €	
2061432	Teflon-Schlauch i.Ø 10mm, Wand 1,0mm, per Meter	Meter	37,50 €	
2061440	PE-Schlauch i.Ø 3mm, Wand 0,5mm, per Meter	Meter	1,00 €	



Schlauchschellen				
2061446	x Schlauchschelle Ø 9mm	Stück	1,00 €	
2061447	x Schlauchschelle Ø 10mm	Stück	1,00 €	
2061448	x Schlauchschelle Ø 11mm	Stück	1,00 €	
2061449	x Schlauchschelle Ø 12mm	Stück	1,00 €	

Artikel Nr.	Artikelbezeichnung	Einheit	Einzelpreis	Stand 26.03.25 Irrtum und Änderungen vorbehalten
Gummistopfen				
2061455	Gummistopfen oberer Ø 6,5mm	Stück	0,15 €	
2061475	Gummistopfen oberer Ø 8mm	Stück	0,15 €	
2061500	Gummistopfen oberer Ø 10mm	Stück	0,25 €	
2061550	Gummistopfen oberer Ø 13mm	Stück	0,25 €	
2061580	Gummistopfen oberer Ø 15mm	Stück	0,25 €	
2061600	Gummistopfen oberer Ø 17mm / unterer Ø 12mm, für Ø 16mm-Reagenzgläser dickwandig	Stück	0,25 €	
2061610	Gummistopfen oberer Ø 18mm	Stück	0,25 €	
2061610-w	Gummistopfen oberer Ø 18 unten Ø 14mm, nach Veneret, °35shore Härte, für Microscaleversuche	Stück	0,60 €	
2061640	Gummistopfen oberer Ø 21mm	Stück	0,45 €	
2061670	Gummistopfen oberer Ø 24mm	Stück	0,50 €	
2061700	Gummistopfen oberer Ø 27mm	Stück	0,65 €	
2061730	Gummistopfen oberer Ø 31mm	Stück	0,95 €	
2061730-w	Gummistopfen oberer Ø 32mm, nach Veneret, ca. °35shore Härte, für Microscaleversuche	Stück	2,50 €	
2061760	Gummistopfen oberer Ø 34mm	Stück	1,25 €	
2061790	Gummistopfen oberer Ø 38mm	Stück	1,50 €	
2061820	Gummistopfen oberer Ø 41mm	Stück	2,50 €	
2061850	Gummistopfen oberer Ø 45mm	Stück	2,50 €	
2061880	Gummistopfen oberer Ø 49mm	Stück	2,75 €	
2061910	Gummistopfen oberer Ø 54mm	Stück	3,75 €	
2061930	Gummistopfen oberer Ø 60mm	Stück	5,00 €	
2061970	Gummistopfen oberer Ø 65mm	Stück	5,75 €	
2061976	Gummistopfen oberer Ø 75mm	Stück	8,50 €	
2062000	Gummistopfen oberer Ø 15mm, 1 Bohrung Ø 7,5mm	Stück	0,60 €	
2062010	Gummistopfen oberer Ø 17mm, 1 Bohrung Ø 7,5mm	Stück	0,75 €	
2062030	Gummistopfen oberer Ø 18mm, 1 Bohrung Ø 7,5mm	Stück	0,75 €	
1103102	Gummistopfen oberer Ø 21mm, 1 Bohrung Ø 11mm (für Gärröhrchen groß)	Stück	1,25 €	
2062060	Gummistopfen oberer Ø 21mm, 1 Bohrung Ø 7,5mm	Stück	1,00 €	
1103107	Gummistopfen oberer Ø 21mm, 1 Bohrung Ø 6mm (für Gärröhrchen klein)	Stück	1,00 €	
2062061	Gummistopfen oberer Ø 21mm, 1 Bohrung Ø 4mm (für Stabelektroden), ohne Entlüftung	Stück	1,00 €	
2062090	Gummistopfen oberer Ø 24mm, 1 Bohrung Ø 7,5mm	Stück	1,00 €	
2062120	Gummistopfen oberer Ø 27mm, 1 Bohrung Ø 7,5mm	Stück	1,25 €	
1103103	Gummistopfen oberer Ø 31mm, 1 Bohrung Ø 10mm (für Gärröhrchen groß)	Stück	2,50 €	
1103103-11	Gummistopfen oberer Ø 31mm, 1 Bohrung Ø 11mm	Stück	2,50 €	
2062150	Gummistopfen oberer Ø 31mm, 1 Bohrung Ø 7,5mm	Stück	1,50 €	
1103108	Gummistopfen oberer Ø 31mm, 1 Bohrung Ø 6mm (für Gärröhrchen klein)	Stück	2,50 €	
2062180	Gummistopfen oberer Ø 34mm, 1 Bohrung Ø 7,5mm	Stück	1,75 €	
2062210	Gummistopfen oberer Ø 38mm, 1 Bohrung Ø 7,5mm	Stück	2,00 €	
2062215	Gummistopfen oberer Ø 38mm, 1 Bohrung Ø 19mm	Stück	3,50 €	
2062240	Gummistopfen oberer Ø 41mm, 1 Bohrung Ø 7,5mm	Stück	4,00 €	
2062270	Gummistopfen oberer Ø 45mm, 1 Bohrung Ø 7,5mm	Stück	4,25 €	
2062300	Gummistopfen oberer Ø 49mm, 1 Bohrung Ø 7,5mm	Stück	4,25 €	
2062301	Gummistopfen oberer Ø 54mm, 1 Bohrung Ø 7,5mm	Stück	4,50 €	
2062302	Gummistopfen oberer Ø 60mm, 1 Bohrung Ø 7,5mm	Stück	8,75 €	
2062305	Gummistopfen oberer Ø 18mm, 2 Bohrungen Ø 4mm	Stück	0,90 €	
2062310	Gummistopfen oberer Ø 21mm, 2 Bohrungen Ø 7,5mm	Stück	1,25 €	
2062311	x Gummistopfen oberer Ø 21mm, 2 Bohrungen Ø 6mm	Stück	2,00 €	
2062312	Gummistopfen oben Ø 21mm, 2 B. Ø 4 + 2mm-Entlüftung	Stück	2,00 €	
2062320	Gummistopfen oberer Ø 24mm, 2 Bohrungen Ø 7,5mm	Stück	2,00 €	
2062330	Gummistopfen oberer Ø 27mm, 2 Bohrungen Ø 7,5mm	Stück	2,25 €	
2062340	Gummistopfen oberer Ø 31mm, 2 Bohrungen Ø 7,5mm	Stück	2,00 €	
2062370	Gummistopfen oberer Ø 34mm, 2 Bohrungen Ø 7,5mm	Stück	2,00 €	
2062400	Gummistopfen oberer Ø 38mm, 2 Bohrungen Ø 7,5mm	Stück	2,50 €	
2062430	Gummistopfen oberer Ø 41mm, 2 Bohrungen Ø 7,5mm	Stück	4,75 €	
2062470	Gummistopfen oberer Ø 45mm, 2 Bohrungen Ø 7,5mm	Stück	5,00 €	
2062500	Gummistopfen oberer Ø 49mm, 2 Bohrungen Ø 7,5mm	Stück	5,00 €	
2062509	Gummistopfen oberer Ø 49mm, 2 Bohr. Ø 8mm + 10mm	Stück	5,25 €	
2062510	Gummistopfen oberer Ø 54mm, 2 Bohrungen	Stück	6,50 €	



Abbildung kann vom

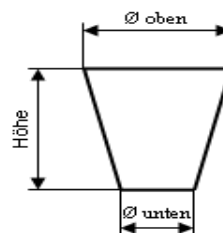

Gummistopfen Abmaße in mm		
oben	unten	Höhe
8	4	20
10	6	20
13	9	20
15	11	20
17	12	25
18	14	20
21	16	25
24	19	25
31	25	30
34	28	30
38	31	35
41	34	35
45	38	35
49	42	35
54	46	40
60	50	45
65	55	50
75	65	55

Material:

Naturkautschuk

Shore Härte: ca. 40 bzw. 50

Farbe: grau

Temperaturbeständig:

von - 30° C bis + 80° C

Toleranzen:

nach DIN 7715 Teil 2 M4

Anwendungsbereich:

Labor und Galvanik

Artikel Nr.	Artikelbezeichnung	Einheit	Einzelpreis	Stand 26.03.25 Irrtum und Änderungen vorbehalten
Gummistopfensortimente				
2062550	Gummistopfen Sortiment, 40 Stück, ohne Bohrung	Stück	24,50 €	
2062550-box	Gummistopfen Sortiment, 40 Stück ohne Bohrung, in Box	Stück	33,50 €	
2062600	Gummistopfen Sortiment, 30 Stück, 1 Bohrung Ø7,5mm	Stück	44,00 €	
2062600-box	Gummistopfen Sortiment, 30 Stück, 1 B. Ø7,5mm, in Box	Stück	53,00 €	
2062650	Gummistopfen Sortiment 30 Stück, 2 Bohrungen Ø7,5mm	Stück	55,00 €	
2062650-box	Gummistopfen Sortiment 30 Stück, 2 Bohr. Ø7,5mm, in Box	Stück	64,00 €	
2062670	x Gummistopfen Ø 35mm, zylindr. geschlitzt, Bohr. Ø 7,5mm	Stück	2,05 €	



Silikonstopfen				
2062699	Silikonstopfen oberer Ø 8mm	Stück	0,30 €	
2062700	Silikonstopfen oberer Ø 15mm	Stück	0,40 €	
2062750	Silikonstopfen oberer Ø 16,5mm	Stück	0,45 €	
2062800	Silikonstopfen oberer Ø 18mm	Stück	0,50 €	
2062850	Silikonstopfen oberer Ø 22mm	Stück	0,90 €	
2062900	Silikonstopfen oberer Ø 24mm	Stück	1,25 €	
2062950	Silikonstopfen oberer Ø 27mm	Stück	1,50 €	
2063000	Silikonstopfen oberer Ø 32mm	Stück	2,50 €	
2063100	Silikonstopfen oberer Ø 34mm	Stück	3,00 €	
2063101	Silikonstopfen oberer Ø 38mm	Stück	4,00 €	
2063102	Silikonstopfen oberer Ø 45mm	Stück	6,00 €	
2063103	Silikonstopfen oberer Ø 49mm	Stück	7,25 €	
2063105	Silikonstopfen oberer Ø 54mm	Stück	9,50 €	
2063106	Silikonstopfen oberer Ø 60mm	Stück	13,00 €	
2063107	Silikonstopfen oberer Ø 65mm	Stück	16,50 €	
2063120	Stopfen bohren: Aufpreis pro Bohrung	Stück	0,60 €	



Abbildung kann vom

Halb- und Doppelgebläse, Gummiwischer, Pipettierbälle und Filterringe				
2063200	Halbgebläse	Stück	7,50 €	
2063250	Doppelgebläse	Stück	41,00 €	
2063260	Druckball mit Ventil	Stück	15,00 €	
2063300	Gummiwischer schmal, Stabform	Stück	1,00 €	
2063350	Gummiwischer breit, Spatenform	Stück	1,00 €	
2063400	Glasstab Ø 6 x 100mm zu 2063300 + 2063350 passend	Stück	0,60 €	
2063500	Gummibläse (Luftballon), ohne Aufdruck	Stück	0,25 €	
2063500	Stückpreis bei Abnahme von 100 Stück:	Stück	0,15 €	
2063550	Scheiblerblase, Naturkautschuk	Stück	10,00 €	
2063750	x Unterlageringe aus Gummi, für 50 - 500ml	Stück	5,00 €	
2063800	x Unterlageringe aus Gummi, für 500 - 1000ml	Stück	5,00 €	
2063850	x Unterlageringe aus Gummi, für 2000 - 6000ml	Stück	5,00 €	
2063900	Gumminapf, zum Anrühren von Gips, ca. Ø 130mm	Stück	2,75 €	
2063960	x Filterring aus Gummi mit Rand, Ø 41/25/24mm	Stück	2,00 €	
2063961	x Filterring aus Gummi mit Rand, Ø 48/35/32mm	Stück	2,25 €	
2063962	x Filterring aus Gummi mit Rand, Ø 56/40/43mm	Stück	2,50 €	



2063200



2063550



2063750-2063850

Artikel Nr.	Artikelbezeichnung	Einheit	Einzelpreis	Stand 26.03.25 Irrtum und Änderungen vorbehalten
-------------	--------------------	---------	-------------	---

Korkstopfen und Korkunterlageringe

2063999	x	Korkstopfen oberer Ø 7mm	Stück	0,15 €
2064000	x	Korkstopfen oberer Ø 10mm	Stück	0,15 €
2064001	x	Korkstopfen oberer Ø 11mm	Stück	0,15 €
2064010	x	Korkstopfen oberer Ø 12mm	Stück	0,15 €
2064020	x	Korkstopfen oberer Ø 13mm	Stück	0,15 €
2064021	x	Korkstopfen oberer Ø 13mm, kurz	Stück	0,15 €
2064030	x	Korkstopfen oberer Ø 14mm	Stück	0,15 €
2064040	x	Korkstopfen oberer Ø 15mm	Stück	0,15 €
2064060	x	Korkstopfen oberer Ø 16mm	Stück	0,15 €
2064070	x	Korkstopfen oberer Ø 17mm	Stück	0,15 €
2064090	x	Korkstopfen oberer Ø 18mm	Stück	0,15 €
2064100	x	Korkstopfen oberer Ø 19mm	Stück	0,15 €
2064120	x	Korkstopfen oberer Ø 20mm	Stück	0,20 €
2064150	x	Korkstopfen oberer Ø 21mm	Stück	0,25 €
2064210	x	Korkstopfen oberer Ø 24mm	Stück	0,35 €
2064220	x	Korkstopfen oberer Ø 25mm	Stück	0,35 €
2064240	x	Korkstopfen oberer Ø 26mm	Stück	0,35 €
2064270	x	Korkstopfen oberer Ø 28mm	Stück	0,45 €
2064300	x	Korkstopfen oberer Ø 30mm	Stück	0,45 €
2064330	x	Korkstopfen oberer Ø 32mm	Stück	0,50 €
2064370	x	Korkstopfen oberer Ø 34mm	Stück	0,55 €
2064400	x	Korkstopfen oberer Ø 36mm	Stück	0,60 €
2064430	x	Korkstopfen oberer Ø 38mm	Stück	0,65 €
2064470	x	Korkstopfen oberer Ø 40mm	Stück	0,70 €
2064480	x	Korkstopfen oberer Ø 42mm	Stück	0,75 €
2064500	x	Korkstopfen oberer Ø 45mm	Stück	0,90 €
2064510	x	Korkstopfen oberer Ø 48mm	Stück	0,90 €
2064560	x	Korkstopfen oberer Ø 52mm	Stück	1,25 €
2064570	x	Korkstopfen oberer Ø 55mm	Stück	1,35 €
2064580	x	Korkstopfen oberer Ø 58mm	Stück	1,35 €
2064600	x	Korkstopfen oberer Ø 60mm	Stück	1,80 €
2064610	x	Korkstopfen oberer Ø 62mm	Stück	1,80 €
2064620	x	Korkstopfen oberer Ø 65mm	Stück	2,55 €
2064621	x	Korkstopfen oberer Ø 68mm	Stück	2,55 €
2064622	x	Korkstopfen oberer Ø 70mm	Stück	3,50 €
2064623	x	Korkstopfen oberer Ø 72mm	Stück	3,50 €
2064624	x	Korkstopfen oberer Ø 71mm	Stück	3,50 €
2064625	x	Korkstopfen oberer Ø 75mm	Stück	7,50 €
2064630	x	Korkstopfensatz, 100 Stück	Stück	41,75 €
2064660	x	Korkstopfensatz, 65 Stück	Stück	25,00 €
2064700	x	Korkstopfensatz, 30 Stück	Stück	13,00 €
2064760		Korkunterlagering Ø 80mm, für Kolben 10-100ml	Stück	1,60 €
2064790		Korkunterlagering Ø 110mm, für Kolben 250-500ml	Stück	2,50 €
2064820		Korkunterlagering Ø 140mm, für Kolben 500-1000ml	Stück	3,50 €
2064830		Korkunterlagering Ø 170mm, für Kolben 2000ml	Stück	5,25 €

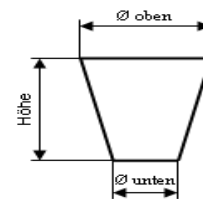



oben	unten	Höhe
7	4	18
10	7	18
11	8	
22		
12	9	22
13	10	22
13 kurz		
14	11	
22		
15	12	
22		
16	13	
22		
17	14	
22		
18	15	
22		
19	16	
27		
20	17	27
21	18	
27		
24	20	27
25	21	27
26	22	27
28	24	27
30	26	27
32	28	27
34	30	27
36	32	27
38	34	27
40	36	27
42	38	27
45	40	30
48	43	30
50	45	30
52	47	30
55	50	30
58	53	30
60	55	30
62	57	30
65	60	30



2064760 - 2064830

Presskorkscheiben und -platten

2064850	x	Presskorkscheibe Ø 30x5mm	Stück	0,25 €
2064860	x	Presskorkscheibe Ø 80x10mm	Stück	0,50 €
2064865	x	Presskorkscheibe Ø 90x10mm	Stück	0,75 €
2064870	x	Presskorkscheibe Ø 115x10mm	Stück	1,00 €
2064872	x	Presskorkscheibe Ø 90x10mm, mit 7 Bohrungen 7mm	Stück	5,00 €
2064875		Presskorkplatte 150 x 150x10mm	Stück	3,50 €
2064876		Presskorkplatte 300 x 300x10mm	Stück	14,00 €

Artikel Nr.	Artikelbezeichnung	Einheit	Einzel- preis	Stand 26.03.25 Irrtum und Änderungen vorbehalten
Korkbohrer, Korkfeile und Korkmesser				
2064880	Korkbohrersatz 3-teilig, Ø 5-7,5mm (Handkorkbohrer)	Stück	20,00 €	 <p>2064880 -</p>  <p>2064910</p>  <p>2065100</p>
2064890	Korkbohrersatz 6-teilig, Ø 5-11mm (Handkorkbohrer)	Stück	37,00 €	
2064900	Korkbohrersatz 9-teilig, Ø 5-15mm (Handkorkbohrer)	Stück	60,00 €	
2064902	Korkbohrersatz 12-teilig, Ø 5-19mm (Handkorkbohrer)	Stück	93,00 €	
2064903	Korkbohrersatz 15-teilig, Ø 5-22,5mm (Handkorkbohrer)	Stück	125,00 €	
2064904	Korkbohrersatz 18-teilig, Ø 5-26mm (Handkorkbohrer)	Stück	155,00 €	
2064910	Korkbohrerschärfer	Stück	25,50 €	
2065000	Korkfeile, rund	Stück	2,00 €	
2065100	Korkmesser, gehärteter Stahl, rostfrei	Stück	1,25 €	

Werkzeuge				
2065200	Werkzeugkoffer, 56-teilig, Kunststoffklappkoffer	Stück	75,00 €	
2065210	Werkzeugkoffer, 89-teilig, Kunststoffklappkoffer	Stück	85,00 €	
2065300	Holz-Gliedermaßstab, 2 Meter	Stück	6,50 €	
2065310	Demonstrationsmaßstab, 1Meter, farbige Skala	Stück	65,00 €	
2065400	Schlosserhammer 200g	Stück	8,50 €	
2065410	Kneifzange (Beißzange)	Stück	12,00 €	
2065411	Kombizange	Stück	7,50 €	
2065412	Seitenschneider	Stück	8,50 €	
2065413	Abisolierzange	Stück	12,75 €	
2065414	Flachzange	Stück	12,00 €	
2065415	Rundzange	Stück	8,50 €	
2065416	Rohrzange	Stück	10,50 €	
2065420	Schlitz-Schraubendreher 3x75mm	Stück	7,00 €	
2065421	Schlitz-Schraubendreher 4x75mm	Stück	8,50 €	
2065422	Schlitz-Schraubendreher 6,5x150mm	Stück	9,00 €	
2065424-0	Kreuzschlitz-Schraubendreher PH0	Stück	6,50 €	
2065424-1	Kreuzschlitz-Schraubendreher PH1	Stück	6,50 €	
2065424-2	Kreuzschlitz-Schraubendreher PH2	Stück	9,50 €	
2065425	Schraubendrehersatz, 6-teilig	Stück	17,00 €	
2065430	Uhrmacherschraubendreher, Satz 6-teilig	Stück	5,00 €	
2065435	Spannungsprüfer 110 - 250V	Stück	5,00 €	
2065440	Maulschlüssel, 30/32mm	Stück	21,00 €	
2065450	Dosenöffner mechanisch	Stück	18,00 €	
2065451	Allzwecköffner (Allesöffner-Zange)	Stück	18,00 €	
2065460	LötKolben 250V/30 Watt	Stück	26,00 €	
2065462	Löt drahtspule 100g	Stück	11,50 €	
2065463	Lötfett 20g	Stück	7,00 €	
2065550	Feile, Dreikant, 125mm	Stück	8,25 €	

Werkzeuge zur Glasbearbeitung usw.				
2065650	Glasschneidemesser	Stück	7,50 €	 <p>2065700</p>
2065700	Glasschneidemesser Hartmetall, auswechselbare Klinge	Stück	36,00 €	
2065701	Ersatzklinge für 2065700	Stück	20,00 €	 <p>206600</p>  <p>2066010</p>
2065900	Glasrohrschneider mit Stahlrädchen aus Hartmetall für Rohre bis 30mm	Stück	11,00 €	
2065950	Ersatzstahlrädchen, 2 Stück	Stück	6,00 €	
2066000	Diamantglasschneider für Flachglas (Tafelglas)	Stück	19,75 €	
2066010	Schreibdiamant mit Holzgriff	Stück	30,00 €	
2066050	Schieblehre, Metall, rostfrei	Stück	17,50 €	
2066200	x Kohlenplatte 50x75x10mm mit Holzstiel	Stück	5,00 €	
2066300	x Kolbenhalter für 100ml-Rundkolben	Stück	5,00 €	
2066400	x Kolbenhalter für 500ml-Rundkolben	Stück	5,00 €	
2066450	x Kolbenhalter für 1000ml-Rundkolben	Stück	5,00 €	

Artikel Nr.	Artikelbezeichnung	Einheit	Einzel- preis	Stand 26.03.25 Irrtum und Änderungen vorbehalten
-------------	--------------------	---------	------------------	---

Rundfilter und Filterpapier

2070000	Abwägeschiffchen aus Pergamentpapier, 100 Stück	Pack	96,00 €
2070040	Rundfilter qualitativ Ø 4,0cm, mittelschnell, 100 Stück	Pack	5,75 €
2070050	Rundfilter qualitativ Ø 5,5cm, mittelschnell, 100 Stück	Pack	2,60 €
2070070	Rundfilter qualitativ Ø 7,0cm, mittelschnell, 100 Stück	Pack	2,75 €
2070090	Rundfilter qualitativ Ø 9,0cm, mittelschnell, 100 Stück	Pack	4,25 €
2070110	Rundfilter qualitativ Ø 11,0cm, mittelschnell, 100 Stück	Pack	4,75 €
2070120	Rundfilter qualitativ Ø 12,5cm, mittelschnell, 100 Stück	Pack	5,00 €
2070150	Rundfilter qualitativ Ø 15,0cm, mittelschnell, 100 Stück	Pack	6,00 €
2070180	Rundfilter qualitativ Ø 18,5cm, mittelschnell, 100 Stück	Pack	6,50 €
2070240	Rundfilter qualitativ Ø 24,0cm, mittelschnell, 100 Stück	Pack	29,50 €
2070270	Rundfilter qualitativ Ø 27,0cm, mittelschnell, 100 Stück	Pack	36,00 €
2070320	Rundfilter qualitativ Ø 32,0cm, mittelschnell, 100 Stück	Pack	48,00 €
2070500	Rundfilter qualitativ, extra hart, Ø 12,5cm, langsam, 100 Stück	Pack	15,00 €
2071050	Rundfilter quantitativ, aschefrei, Ø 5,5cm, mittelschnell, 100 Stück	Pack	11,50 €
2071070	Rundfilter quantitativ, aschefrei, Ø 7,0cm, mittelschnell, 100 Stück	Pack	7,00 €
2071071	Rundfilter quantitativ, aschefrei, Ø 7,0cm, schnell, 100St.	Pack	7,00 €
2071072	Rundfilter quantitativ, aschefrei, Ø 7,0cm, langsam, 100 Stück	Pack	7,00 €
2071090	Rundfilter quantitativ, aschefrei, Ø 9,0cm, mittelschnell, 100 Stück	Pack	10,00 €
2071091	Rundfilter quantitativ, aschefrei, Ø 9,0cm, schnell, 100St.	Pack	10,00 €
2071092	Rundfilter quantitativ, aschefrei, Ø 9,0cm, langsam, 100 Stück	Pack	10,00 €
2071100	x Rundfilter quantitativ, aschefrei, Ø 10cm, MN 68, 1000 Stück	Pack	99,00 €
2071110	Rundfilter quantitativ, aschefrei, Ø 11,0cm, mittelschnell, 100 Stück	Pack	14,00 €
2071111	Rundfilter quantitativ, aschefrei, Ø 11,0cm, schnell, 100 Stück	Pack	14,00 €
2071112	Rundfilter quantitativ, aschefrei, Ø 11,0cm, langsam, 100 Stück	Pack	14,00 €
2071120	Rundfilter quantitativ, aschefrei, Ø 12,5cm, mittelschnell, 100 Stück	Pack	17,50 €
2071121	Rundfilter quantitativ, aschefrei, Ø 12,5cm, schnell, 100 Stück	Pack	17,50 €
2071122	Rundfilter quantitativ, aschefrei, Ø 12,5cm, langsam, 100 Stück	Pack	17,50 €
2071150	Rundfilter quantitativ, aschefrei, Ø 15,0cm, mittelschnell, 100 Stück	Pack	24,00 €
2071151	Rundfilter quantitativ, aschefrei, Ø 15,0cm, langsam, 100 Stück	Pack	24,00 €
2071152	Rundfilter quantitativ, aschefrei, Ø 15,0cm, schnell, 100 Stück	Pack	24,00 €
2071180	Rundfilter quantitativ, aschefrei, Ø 18,5cm mittelschnell, 100 Stück	Pack	35,00 €
2072000	Kohlefilter Ø 9,0cm, 100 Stück	Pack	23,00 €
2072001	Filterpapier, maschinenglatt, mittelschnell, dünn, 58 x 58cm, per Bogen	Stück	1,50 €
2072001	<i>Stückpreis bei Abnahme von 100 Stück:</i>	Stück	1,00 €
2072005	Filterpapier, genarbt, 58 x 58cm, per Bogen	Stück	1,50 €
2072005	<i>Stückpreis bei Abnahme von 100 Stück:</i>	Stück	1,00 €

Faltenfilter

2072069	x Faltenfilter Ø 5,5cm, mittelschnell, 100 Stück	Pack	10,00 €
2072070	x Faltenfilter Ø 7,0cm, mittelschnell, 100 Stück	Pack	12,00 €
2072090	Faltenfilter Ø 9,0cm, mittelschnell, 100 Stück	Pack	20,00 €
2072110	Faltenfilter Ø 11,0cm, mittelschnell, 100 Stück	Pack	20,00 €
2072120	Faltenfilter Ø 12,5cm, mittelschnell, 100 Stück	Pack	20,00 €
2072150	Faltenfilter Ø 15,0cm, mittelschnell, 100 Stück	Pack	20,00 €
2072180	Faltenfilter Ø 18,5cm, mittelschnell, 100 Stück	Pack	20,00 €
2072240	Faltenfilter Ø 24,0cm, mittelschnell, 100 Stück	Pack	45,00 €
2072270	Faltenfilter Ø 27,0cm, mittelschnell, 100 Stück	Pack	52,00 €
2072320	Faltenfilter Ø 32,0cm, mittelschnell, 100 Stück	Pack	65,00 €
2072380	Faltenfilter Ø 38,5cm, mittelschnell, 100 Stück	Pack	95,00 €



Artikel Nr.	Artikelbezeichnung	Einheit	Einzel- preis	Stand 26.03.25 Irrtum und Änderungen vorbehalten
Extraktionshülsen				
2072430	Extraktionshülsen, Ø 15 x 100mm, Stück	Stück	4,00 €	
2072430	Stückpreis bei Abnahme von 25 Stück:	Stück	3,50 €	
2072438	Extraktionshülsen, Ø 22 x 80mm, 30 ml, Stück	Stück	3,10 €	
2072438	Stückpreis bei Abnahme von 25 Stück:	Stück	2,00 €	
2072431	Extraktionshülsen, Ø 23 x 100mm, 30 ml, Stück	Stück	4,00 €	
2072431	Stückpreis bei Abnahme von 25 Stück:	Stück	3,00 €	
2072432	Extraktionshülsen, Ø 33 x 94mm, 100 ml, Stück	Stück	4,00 €	
2072432	Stückpreis bei Abnahme von 25 Stück:	Stück	3,50 €	
2072433	Extraktionshülsen, Ø 35 x 150mm, 200ml, Stück	Stück	4,50 €	
2072433	Stückpreis bei Abnahme von 25 Stück:	Stück	3,50 €	
2072436	Extraktionshülsen, Ø 40 x 150mm, 375ml, Stück	Stück	9,00 €	
2072436	Stückpreis bei Abnahme von 25 Stück:	Stück	6,50 €	
2072437	Extraktionshülsen, Ø 48 x 145mm, 500ml, Stück	Stück	15,00 €	
2072437	Stückpreis bei Abnahme von 25 Stück:	Stück	13,25 €	
2072439	Extraktionshülsen, Ø 57 x 315mm, 1000ml, Stück	Stück	23,50 €	
2072439	Stückpreis bei Abnahme von 25 Stück:	Stück	14,50 €	
2072460	x Dialysierhülsen, Ø 16 x 100mm	Stück	5,00 €	
2072460	x Stückpreis bei Abnahme von 25 Stück:	Stück	2,50 €	
2073015	Cellophan 50x50mm für Dialyse, Packung mit 5 Stück	Pack	7,50 €	



Indikatoren, Indikatorpapiere				
2073020	Lackmuspapier blau, Heft	Stück	7,25 €	
2073021	Lackmuspapier neutral, Heft	Stück	7,25 €	
2073022	Lackmuspapier rot, Heft	Stück	7,25 €	
2073030	Lackmuspapier blau, Rolle	Stück	11,50 €	
2073031	Nachfüllpack Lackmuspapier blau, 3 Ersatzrollen	Pack	15,25 €	
2073040	Lackmuspapier neutral, Rolle	Stück	11,50 €	
2073041	Nachfüllpack Lackmuspapier neutral, 3 Ersatzrollen	Pack	15,25 €	
2073050	Lackmuspapier rot, Rolle	Stück	11,50 €	
2073051	Nachfüllpack Lackmuspapier rot, 3 Ersatzrollen	Pack	15,25 €	
2073060	Kongopapier, Rolle	Stück	11,50 €	
2073061	x Nachfüllpack Kongopapier, 3 Ersatzrollen	Pack	15,25 €	
2073070	Phenolphthaleinpapier, Rolle	Stück	11,50 €	
2073071	x Nachfüllpack Phenolphthaleinpapier, 3 Ersatzrollen	Pack	15,25 €	
2073100	Indikatorpapier pH 1 - 11, Heft	Stück	10,50 €	
2073110	Indikatorpapier pH 1 - 11, Rolle	Stück	11,50 €	
2073111	Nachfüllpack pH 1 - 11, 3 Ersatzrollen	Pack	18,00 €	
2073120	Universal-Indikatorpapier pH 1 - 14, Rolle	Stück	11,50 €	
2073121	Nachfüllpack pH 1-14, 3 Ersatzrollen	Pack	18,00 €	
2073130	Spezial-Indikatorpapier pH 0,5 - 5,5	Stück	11,50 €	
2073131	Nachfüllpack pH 0,5 - 5,5, 3 Ersatzrollen	Pack	18,00 €	
2073140	Spezial-Indikatorpapier pH 3,8 - 5,8	Stück	11,50 €	
2073141	Nachfüllpack pH 3,8 - 5,8, 3 Ersatzrollen	Pack	18,00 €	
2073150	Spezial-Indikatorpapier pH 4,0 - 7,0	Stück	11,50 €	
2073151	Nachfüllpack pH 4,0 - 7,0, 3 Ersatzrollen	Pack	18,00 €	
2073160	Spezial-Indikatorpapier pH 5,4 - 7,0	Stück	11,50 €	
2073161	Nachfüllpack pH 5,4 - 7,0, 3 Ersatzrollen	Pack	18,00 €	
2073170	Spezial-Indikatorpapier pH 5,5 - 9,0	Stück	11,50 €	
2073171	Nachfüllpack pH 5,5 - 9,0, 3 Ersatzrollen	Pack	18,00 €	
2073180	Spezial-Indikatorpapier pH 6,4 - 8,0	Stück	11,50 €	
2073181	Nachfüllpack pH 6,4 - 8,0, 3 Ersatzrollen	Pack	18,00 €	
2073190	Spezial-Indikatorpapier pH 7,2 - 9,7	Stück	11,50 €	
2073191	Nachfüllpack pH 7,2 - 9,7, 3 Ersatzrollen	Pack	18,00 €	
2073200	Spezial-Indikatorpapier pH 8,0 - 10,0	Stück	11,50 €	
2073201	Nachfüllpack pH 8,0 - 10,0, 3 Ersatzrollen	Pack	18,00 €	
2073210	Spezial-Indikatorpapier pH 9,0 - 13,0	Stück	11,50 €	
2073211	Nachfüllpack pH 9,0 - 13,0, 3 Ersatzrollen	Pack	18,00 €	
2073230	TRI - Box pH 0,5-13,0 mit 3 Rollen Spezial-Indi.-papier	Stück	34,50 €	
2073231	Nachfüllpack für TRI-Box, pH 0,5 - 5,5, 3 Ersatzrollen	Pack	18,00 €	
2073232	Nachfüllpack für TRI-Box, pH 5,5 - 9,0, 3 Ersatzrollen	Pack	18,00 €	
2073233	Nachfüllpack für TRI-Box, pH 9,0 - 13,0, 3 Ersatzrollen	Pack	18,00 €	
2073240	TRITEST-Indikatorpapier pH 1-11, Rolle	Stück	14,50 €	
2073241	Nachfüllpack TRITEST-Ind.-papier pH1-11, 3 Ersatzrollen	Pack	31,00 €	
PEHANON-Indikatorpapiere siehe Chemikalienliste >>> Indikatorpapier				



Artikel Nr.	Artikelbezeichnung	Einheit	Einzel- preis	Stand 26.03.25 Irrtum und Änderungen vorbehalten	
Bleiacetat-, Kaliumiodid- und Kaliumiodatpapier					
2073310	Bleiacetatpapier, Rolle	Stück	14,00 €		
2073311	Nachfüllpack Bleiacetatpapier, 3 Ersatzrollen	Pack	15,25 €		
2073312	Bleiacetatpapier, Heft	Stück	7,25 €		
2073320	Kaliumiodidstärkepapper, Rolle	Stück	14,50 €		
2073321	Nachfüllpack Kaliumiodidstärkepapper, 3 Ersatzrollen	Pack	16,25 €		
2073322	Kaliumiodidstärkepapper, Heft	Stück	9,00 €		
2073330	x Kaliumiodatstärkepapper, Rolle	Stück	14,50 €		
weitere Indikatorpapiere siehe Chemikalienliste >>> Indikatoren					









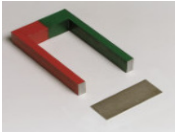

Magnesiastäbchen, Glasperlen, Siedesteinchen				
2073399	Magnesiastäbchen, 25 Stück, reinweiße 1A-Qualität	Pack	11,50 €	
2073400	Magnesiastäbchen, 100 Stück, reinweiße 1A-Qualität	Pack	44,00 €	
2073410	Magnesiarrinnen, 100 Stück, reinweiße 1A-Qualität	Pack	51,00 €	
2073411	Magnesiarrinnen, 25 Stück, reinweiße 1A-Qualität	Pack	13,75 €	
2073500	Raschigringe, Glasringe ca. Ø 6 x 6mm, 250g	Pack	15,00 €	
2073520	Glasperlen, Ø 2mm, 250g	Stück	5,25 €	
2073530	Glasperlen, Ø 3mm, 250g	Stück	5,25 €	
2073540	Glasperlen, Ø 4mm, 250g	Stück	5,25 €	
2073550	Glasperlen, Ø 5mm, 250g	Stück	5,25 €	
2073560	Glasperlen, Ø 6mm, 250g	Stück	5,25 €	
2073580	Glasperlen, Ø 8mm, 250g	Stück	5,25 €	
2073610	Siedesteinchen, Sorte A, zur Vakuumdestillation, 250g	Stück	14,00 €	
2073620	Siedesteinchen, Sorte B, für analytische Zwecke, 200g	Stück	12,25 €	
2073625	Siedesteinchen aus Teflon, 50g	Stück	13,00 €	
2073626	Siedesteinchen Resistent, 50g	Stück	25,00 €	
2073630	Siedestäbchen Ø 6 x 200mm, unten rau	Stück	6,25 €	
2073631	Siedestäbchen Ø 6 x 240mm, unten rau	Stück	6,25 €	
2073632	Siedestäbchen Ø 6 x 185mm, unten verschmolzen	Stück	6,25 €	

Exsikkatorenfett, Schliff Fett, Vakuumfett				
Exsikkatorenfette siehe auch Chemikalienliste				
2073690	Exsikkatorenfett, 50g	Stück	5,00 €	
2073709	Silikonfett mittelviskos, 35-g-Tube	Stück	5,25 €	
2073730	KWS-Schliff-Fett 30ml, f. Vakuum-, Hochvakuum- und Rückfluss-Destillation	Stück	13,50 €	
2073761	Schliff-Fett wasserlöslich, 60-g-Tube	Stück	45,50 €	

Hilfsmittel, Bleche und Drähte				
2073800	Silberblech 100 x 100 x 0,1mm, ca. 10g	Stück	35,00 €	
2073805	Silberblech 33 x 40 x 0,1mm	Stück	7,50 €	
2073810	Aluminiumblech 200 x 200 x 0,5mm, ca. 50g	Stück	6,75 €	
2073820	Kupferblech 200x300x0,1mm, 45g	Stück	4,75 €	
2073821	Kupferblech 300x600x0,1mm, 140g	Stück	10,75 €	
2073830	Stahlblech 160 x 160 x 1mm, ca. 200g	Stück	6,75 €	
2073831	x Stahlblech 200 x 30mm	Stück	5,50 €	
2073840	Zinkblech 200 x 200 x 0,3mm, ca. 90g	Stück	3,50 €	
2073845	x Palladiumblech 20 x 20 x 0,08mm	Stück	99,75 €	
2073860	Zinnfolie 200 x 150 x 0,1mm, 5 Stück, ca. 100g	Pack	14,50 €	
2073870	Bimetallstreifen, 10 Stück	Pack	25,00 €	
2073875	x Memorydraht in Druckfederform, ca. Ø 12 x 35mm	Stück	25,00 €	
2073880	x Uhrfeder, Bandstahl	Stück	1,00 €	
2073900	Kupferdraht, 5 x Stäbe Ø 3-4 x 200mm und 1 x Draht Ø 0,2 x 1000mm	Pack	6,00 €	
2073910	Eisenstäbchen, Ø 1,2 x 200mm, 5 Stück	Pack	3,75 €	
2073931	Eisendraht, Ø 0,4mm, Rolle 50m	Stück	10,75 €	
2073932	Kupferdraht, Ø 0,4mm, Rolle 50m, lackiert (auch geeignet zum Wickeln von Spulen)	Stück	12,25 €	
2073933	Konstantandraht, Ø 0,4mm, Rolle 50m	Stück	16,00 €	
2073934	Chromnickeldraht, Ø 0,4mm, Rolle 50m	Stück	19,00 €	
2073950	Kupferstab, Ø 3mm, 250mm lang, per Stück	Stück	1,00 €	

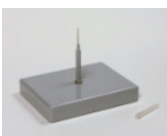
Artikel Nr.	Artikelbezeichnung	Einheit	Einzelpreis	Stand 26.03.25 Irrtum und Änderungen vorbehalten
Hilfsmittel und Drähte				
2074000	Platindraht Ø 0,5mm, per cm	per cm	6,00 €	
2074001	Platindraht Ø 0,4mm, per cm	per cm	3,00 €	
2074002	Platindraht Ø 0,3mm, per cm	per cm	1,75 €	
2074003	Platindraht Ø 0,2mm, per cm	per cm	1,75 €	
2074004	Platindraht Ø 0,15mm, per cm	per cm	1,75 €	
2074005	Platindraht Ø 0,1mm, per cm	per cm	1,75 €	
2074010	Platin-Iridiumdraht Ø 0,5mm, per cm	per cm	9,25 €	
2074012	Platin-Iridiumdraht Ø 0,25mm, per cm	per cm	3,75 €	
2074013	Platin-Iridiumdraht Ø 0,2mm, per cm	per cm	3,50 €	
2074021	Glasstab mit Pt-Draht Ø 0,25x40mm, Länge: ca. 180mm, in Schutzglas	Stück	19,00 €	
2074025	Glasstab mit Platindrahtöse, in Schutzglas (Abstrich-/Impföse)	Stück	20,00 €	
2074026	Glasstab mit C-Metalldrahtöse, in Schutzglas (Abstrich-/Impföse)	Stück	3,00 €	
2074030	Platindrahtspirale Ø 0,15mm, 11cm Pt-Draht	Stück	20,00 €	

Magnetismus, Hufeisen-, Stab- und Flachstabmagnete

natürlicher Magnet siehe Chemikalienliste >>> Magnetit				
Eisen Feilspäne siehe Chemikalienliste >>> Eisen Feilspäne				
2074100	Hufeisenmagnet ca.100mm, ca.150mT, mit Anker	Stück	4,75 €	
2074108	Stabmagnet, Ø 8/10 x 23mm, Nordpol rot lackiert	Stück	2,75 €	
2074109	Stabmagnet, Ø 10 x 100mm, rot und grün lackiert	Stück	11,50 €	
2074110	Stabmagnet, Ø 10 x 200mm, rot und grün lackiert	Stück	19,00 €	
2074120	Flachstabmagnet 72 x 20 x 6mm, mit Mittelbohrung Ø 6,2mm	Stück	15,50 €	
2074125	Flachstabmagnet 72 x 20 x 6mm, mit Pfanne zum Aufsetzen auf Nadel	Stück	19,00 €	
2074130	Flachstabmagnet 75 x 15 x 10mm, ohne Bohrung, rot und grün lackiert	Stück	7,50 €	
2074140	Scheibenmagnet: Keramikmagnet mit axialer Magnetisierung	Stück	1,70 €	
2074145	Scheibenmagnet Ø 30 mm, mit Bohrung Ø 5 mm, Paar	Pack	21,00 €	
2074150	Bügelmagnet, besonders stark, rot und grün lackiert, mit Anker	Stück	120,00 €	
2074151	Magnethalter an Stab zum Befestigen des Bügelmagneten 2074150	Stück	40,00 €	
2074160	Magnet Alcomax Ø 10 x 75mm, ohne Polmarkierungen	Stück	9,00 €	
2074162	Materialproben zur magnetostatischen und elektromagnetischen Durchdringung: 6 Materialien 200x200mm	Pack	40,00 €	
2074164	Materialproben zur Untersuchung der magnetischen Eigenschaften: 14 Materialien 100x100mm	Pack	42,25 €	
2074166	Stahlnadeln 210mm, Satz mit 10 Stück	Pack	9,00 €	
2074168	Eisendrähte 300mm mit Brechkerben im 17mm-Abstand, 100 Stück	Pack	8,25 €	
2074170	Nadelstativ, Kunststoffsockel mit Stahlspitz, BxTxH=120x90x100mm	Stück	15,00 €	
2074171	Nadelständer, runder Kunststofffuß mit höhenverstellbarem Nadelhalter	Stück	15,00 €	
2074172	Nadelhalter auf Stab	Stück	15,00 €	
2074173	Nadelhalter mit Steckstift Ø 4mm	Stück	8,25 €	
2074175	Drehlager für Magnet- und Reibstäbe bis Ø 15mm, mit Pfanne zum Aufsetzen auf Nadel	Stück	13,00 €	
2074177	Magnethalter 35mm, mit Pfanne zum Aufsetzen a. Nadel	Stück	6,75 €	
2074178	Magnethalter 75mm, mit Pfanne zum Aufsetzen a. Nadel	Stück	5,75 €	
2074179	x Demo-Magnethalter 200mm, mit Pfanne zum Aufsetzen auf Nadel	Stück	20,00 €	

Artikel Nr.	Artikelbezeichnung	Einheit	Einzelpreis	Stand 26.03.25 Irrtum und Änderungen vorbehalten
-------------	--------------------	---------	-------------	---

Magnetismus, Kompass, Magnetsonde, Globus, Magnetkoffer

2074180	Kompass, klein, Ø 25mm, Satz mit 4 Stück	Pack	16,00 €
2074181	Kompass in Messinggehäuse, Ø 45mm	Stück	9,75 €
2074182	Demo-Kompass Ø 125mm	Stück	18,25 €
2074183	Wanderkompass 60 x 60 x 20mm	Stück	14,50 €
2074187	Magnetsonde „Magna Probe“	Stück	70,00 €
2074189	Globus zur Darstellung des Erdmagnetfeldes, zusätzlich sind erforderlich: 2074110 + 2074187	Stück	50,00 €
2074190	Magnetkoffer mit 10 Magneten (2x 2074108, 2x 2074110, 2x 2074120, 1x 2074125, 1x2074145-Paar, 1x 2074150)	Stück	277,00 €
2074195	Experimentierbox „Magnet und Kompass“ mit Material für 15 Gruppen	Stück	675,00 €
2074198	Magnetfeld-Demonstrationsplatte mit 100 Metallstiften, projizierbar	Stück	110,00 €



Elektrostatik, Reibstäbe, Reiblappen

Halterung für Reibstäbe siehe 2074175

2074200-250	Reibstab, Hartgummi, Ø 15 x 250mm	Stück	4,25 €
2074200-400	Reibstab, Hartgummi, Ø 15 x 400mm	Stück	8,50 €
2074210-250	Reibstab, Glas, Ø 15 x 250mm	Stück	4,55 €
2074210-400	Reibstab, Glas, Ø 15 x 400mm	Stück	9,25 €
2074211-250	Reibstab, Plexiglas, Ø 15 x 250mm (Acrylglas)	Stück	8,50 €
2074211-400	Reibstab, Plexiglas, Ø 15 x 400mm (Acrylglas)	Stück	15,00 €
2074212-250	Reibstab, PVC, Ø 15 x 250mm (Kunststoff)	Stück	5,00 €
2074212-400	Reibstab, PVC, Ø 15 x 400mm (Kunststoff)	Stück	9,00 €
2074220	Reiblappen, Fell	Stück	11,00 €
2074230	Reiblappen, Seide	Stück	2,75 €
2074231	Reiblappen, Wolle	Stück	2,75 €
2074232	Reiblappen, Leder	Stück	5,00 €



**Hier ist eine Erweiterung
zu dem Thema Elektrostatik in Vorbereitung!!!**

Parafilm, Gewebeband, Klebstoff

2076025	Parafilm M, 100mm / 38m	Stück	32,00 €
2076026	Klebefilm transparent, im Handabroller, 12mm / 33m	Stück	5,00 €
2076027	Klebefilm transparent, Ersatzrolle, 12mm / 33m	Stück	1,50 €
2076030	Klebefilm spezial, matt-unsichtbar, im Handabroller, 19mm / 7,5m	Stück	8,50 €
2076031	Klebefilm spezial, matt-unsichtbar, Ersatzrolle, 19mm / 33m	Stück	4,00 €
2076035	Klebefilm transparent, im schweren Tischabroller, 19mm / 33m	Stück	10,00 €
2076036	Klebefilm transparent, Ersatzrolle, 19mm / 33m	Stück	2,00 €
2076040	Gewebeband schwarz, 19mm / 2,75m	Stück	4,25 €
2076041	Gewebeband rot, 19mm / 2,75m	Stück	4,25 €
2076042	Gewebeband blau, 19mm / 2,75m	Stück	4,25 €
2076043	Gewebeband braun, 19mm / 2,75m	Stück	4,25 €
2076044	Gewebeband gelb, 19mm / 2,75m	Stück	4,25 €
2076045	Gewebeband-Satz, 19mm / 2,75m, je 1x schwarz, rot, blau, braun, gelb, grau	Stück	25,50 €
2076046	Gewebeband grau, 19mm / 2,75m	Stück	4,25 €
2076047	Gewebeband grün, 19mm / 2,75m	Stück	4,25 €
2076050	Klebestift ohne Lösungsmittel, ca. 20g	Stück	1,50 €
2076055	Stabilit-Express, 2-Komponenten-Klebstoff	Pack	17,00 €



Artikel Nr.	Artikelbezeichnung	Einheit	Einzelpreis	Stand 26.03.25 Irrtum und Änderungen vorbehalten
Klebstoff, Silikon				
2076056	Super-Epoxid-Minutenkleber, 2-Komponenten-Klebstoff, 30 g	Pack	15,00 €	
2076057	Silikon-Dichtmasse, Tube mit 65ml, wieder verschließbar	Stück	11,00 €	

Teflonspray, Teflonband, Ballistol-Öl				
2076060	Teflonspray (Sprüh-Teflon), mind. 300ml (Flam.Aerosol 1, Press.Gas)	Stück	19,00 €	
2076065	Teflonband, 12mm / 12m, Stärke 0,1mm	Stück	2,50 €	
2076100	Ballistol-Öl, 50ml	Stück	6,50 €	
2076120	Silikonspray universal 400ml-Dose (Flam.Aerosol 1, Press.Gas)	Stück	9,50 €	
2076110	Ballistol-Spray, 200ml (Flam.Aerosol 1, Press.Gas)	Stück	12,50 €	

Kerzen, Teelichter, Holzspäne				
2076130	Ceresin-Kerzen Ø 21 x 195mm, weiß	Stück	0,60 €	
2076140	Kerze Ø 12,5 x 110mm, weiß	Stück	0,50 €	
2076150	Teelicht Ø 38 x 17mm, weiß	Stück	0,30 €	
2076160	Kerzenhalter Tischmodell mit Tellerfuß für Kerzen Ø 12-15mm	Stück	3,00 €	
2076190	Kerzenhalter 18/8, kplt. mit Stopfen NS29 und Kerze	Stück	9,75 €	
6100415	Kerzentreppe aus Aluminium	Stück	15,50 €	
2076200	Holzspan Ø 3 x 400mm, (Glimmspan)	Stück	0,05 €	



Beschriftungsmittel Fettstifte, Signierkreide, Filzschreiber				
2076280	Fettstift, rot, zum Beschriften von Glas und Porzellan	Stück	2,75 €	
2076310	Fettstift, blau, zum Beschriften von Glas und Porzellan	Stück	2,75 €	
2076340	Fettstift, gelb, zum Beschriften von Glas und Porzellan	Stück	2,75 €	
2076370	Fettstift, schwarz, zum Beschriften von Glas und Porzellan	Stück	2,75 €	
2076381	Fettstift, 1 Satz mit 4 Farben, zum Beschriften von Glas und Porzellan	Pack	11,00 €	
2076390	Signierkreide gelb, Ø 12 x 113mm, zum Beschriften von Glas und Stoff	Stück	2,50 €	
2076391	Signierkreide rot, Ø 12 x 113mm, zum Beschriften von Glas und Stoff	Stück	2,50 €	
2076392	Signierkreide blau, Ø 12 x 113mm, zum Beschriften von Glas und Stoff	Stück	2,50 €	
2076395	Signierkreide, Satz mit je 1x gelb, rot und blau, Ø 12 x 113mm, zum Beschriften von: Glas, Leder, Stoff usw., farbintensiv und licht-echt	Pack	7,50 €	

Edding-Stifte				
1130330	Filzschreiber edding 400 permanent, 1mm, schwarz	Stück	3,00 €	
1130331	Filzschreiber edding 400 permanent, 1mm, rot	Stück	3,00 €	
1130332	Filzschreiber edding 400 permanent, 1mm, grün	Stück	3,00 €	
1130333	Filzschreiber edding 400 permanent, 1mm, blau	Stück	3,00 €	
2076620	Edding 3000, schwarz (Rundspitze, Strichbreite ca. 1,5-3mm), permanent	Stück	2,50 €	
2076621	Edding 3000, rot (Rundspitze, Strichbreite ca. 1,5-3mm), permanent	Stück	2,50 €	
2076622	Edding 3000, blau (Rundspitze, Strichbreite ca. 1,5-3mm), permanent	Stück	2,50 €	
2076623	Edding 3000, grün (Rundspitze, Strichbreite ca. 1,5-3mm), permanent	Stück	2,50 €	



Artikel Nr.	Artikelbezeichnung	Einheit	Einzel- preis	Stand 26.03.25 Irrtum und Änderungen vorbehalten
Edding-Stifte				
2076630	Edding 3300, schwarz (Keilspitze, Strichbreite 1-5mm), permanent	Stück	2,50 €	
2076631	Edding 3300, rot (Keilspitze, Strichbreite 1-5mm), permanent	Stück	2,50 €	
2076632	Edding 3300, blau (Keilspitze, Strichbreite 1-5mm), permanent	Stück	2,50 €	
2076633	Edding 3300, grün (Keilspitze, Strichbreite 1-5mm), permanent	Stück	2,50 €	
2076640	Edding 500, schwarz (breite) Keilspitze, Strichbreite 2-7mm), permanent	Stück	3,75 €	
2076641	Edding 500, rot (breite) Keilspitze, Strichbreite 2-7mm), permanent	Stück	3,75 €	
2076642	Edding 500, blau (breite) Keilspitze, Strichbreite 2-7mm), permanent	Stück	3,75 €	
2076643	Edding 500, grün (breite) Keilspitze, Strichbreite 2-7mm), permanent	Stück	3,75 €	

Textmarker und Folienstifte				
2076644	Textmarker pink, Strichbreite 2-5mm (Keilspitze)	Stück	1,00 €	
2076646	Textmarker blau, Strichbreite 2-5mm (Keilspitze)	Stück	1,00 €	
2076647	Textmarker gelb, Strichbreite 2-5mm (Keilspitze)	Stück	1,00 €	
2076648	Textmarker orange, Strichbreite 2-5mm (Keilspitze)	Stück	1,00 €	
2076649	Textmarker grün, Strichbreite 2-5mm (Keilspitze)	Stück	1,00 €	
2076650	Folienstifte (Overheadstifte) wasserfest 0,4mm (S), Set mit 4 Stück	Pack	7,50 €	
2076651	Folienstifte (Overheadstifte) wasserfest 0,4mm (S), Set mit 8 Stück	Pack	14,50 €	
2076655	Folienstifte (Overheadstifte) wasserlöslich 0,4mm (S), Set mit 4 Stück	Pack	7,50 €	
2076656	Folienstifte (Overheadstifte) wasserlöslich 0,4mm (S), Set mit 8 Stück	Pack	14,50 €	
2076660	Chemie-Schablone, Laborgeräte STANDARDGRAPH	Stück	19,75 €	
2076661	Chemie-Schablone, Laborgeräte, einfach Ausführung	Stück	10,00 €	

Beschriftungsgerät und Zubehör				
2078010	x Prägeband DYMO, 6mm, rot	Stück	1,00 €	
2078030	x Prägeband DYMO, 12mm, rot	Stück	2,00 €	
2078110	x Prägeband ROTEX, 6mm, rot	Stück	1,00 €	
2078111	x Prägeband ROTEX, 6mm, grün	Stück	1,00 €	
2078112	x Prägeband ROTEX, 6mm, blau	Stück	1,00 €	
2078113	x Prägeband ROTEX, 6mm, schwarz	Stück	1,00 €	
2078153	DYMO LabelManager 210D Kofferset mit Netzadapter, handlicher Beschriftungscomputer mit großem, graphischem Display, druckt auf 6, 9, 12 mm Bandbreite	Stück	85,00 €	
2078160	Schriftband, 12mm / 7m, schwarz auf transparent	Stück	24,00 €	
2078163	Schriftband, 12mm / 7m, schwarz auf weiß	Stück	24,00 €	
2078166	Schriftband, 12mm / 7m, schwarz auf blau	Stück	24,00 €	
2078167	Schriftband, 12mm / 7m, schwarz auf rot	Stück	24,00 €	
2078168	Schriftband, 12mm / 7m, schwarz auf gelb	Stück	24,00 €	
2078169	Schriftband, 12mm / 7m, schwarz auf grün	Stück	24,00 €	

Artikel Nr.	Artikelbezeichnung	Einheit	Einzelpreis	Stand 26.03.25 Irrtum und Änderungen vorbehalten
-------------	--------------------	---------	-------------	---

Reagenzglasbürsten, Schlauchbürsten, Kapillarbürste und Pipettenbürste

2076700	Reagenzglasbürste Ø 30x270mm groß	Stück	2,10 €
2076701	Reagenzglasbürste Ø 30x270mm groß, mit Wollspitze	Stück	1,50 €
2076720	Reagenzglasbürste Ø 20x270mm mittel	Stück	1,75 €
2076721	Reagenzglasbürste Ø 20x270mm mittel, mit Wollspitze	Stück	1,25 €
2076730	Reagenzglasbürste Ø 15x280mm klein	Stück	1,75 €
2076731	Reagenzglasbürste Ø 15x280mm klein, mit Wollspitze	Stück	1,25 €
2076735	Reagenzglasbürste Ø 10x230mm kleinst	Stück	1,75 €
2076736	Reagenzglasbürste Ø 10x230mm kleinst, mit Wollspitze	Stück	1,10 €
2076770	Schlauchbürste, Ø 10x230mm	Stück	0,75 €
2076780	Schlauchbürste, Ø 6x480mm	Stück	2,10 €
2076800	Kapillarbürste, Ø 3x260mm	Stück	1,50 €
2076830	Pipettenbürste, Ø 10x480mm	Stück	2,00 €



Pfeifenreiniger, Flaschenbürste

2076835	Pfeifenreiniger, 100 Stück	Pack	2,85 €
2076860	Flaschenbürste, Ø 50x370mm, Naturborsten	Stück	2,00 €
2076862	Flaschenbürste, Ø 50x370mm, harte Nylonborsten	Stück	2,00 €
2076870	Flaschenbürste, Ø 63x470mm, Naturborsten	Stück	3,00 €
2076890	Flaschenbürste, Ø 50x350mm, leicht gebogen, mit Holzgriff	Stück	2,50 €



Gläserbürste, Tüllenbürste und Pinsel

2076920	Gläserbürste, Ø 85/60x430mm, mit Holzstiel	Stück	6,00 €
2076920a	Gläserbürste, Ø 87x420mm, mit kunststoff-beschichtetem Drahtstiel und Kunststoffgriff	Stück	4,50 €
2076950	Bürettenbürste, Ø 15x750mm	Stück	3,00 €
2076960	Gelenkbürste beweglich, für Rundkolben usw.	Stück	13,50 €
2076961	Ersatzbürste für 2076960	Stück	9,75 €
2076990	Tüllenbürste hart, Nylon, Ø 10x230mm	Stück	1,75 €
2076991	Tüllenbürste hart, Nylon, Ø 15x270mm	Stück	1,80 €
2076992	Tüllenbürste hart, Nylon, Ø 20x270mm	Stück	1,90 €
2076993	Tüllenbürste hart, Nylon, Ø 26x270mm	Stück	2,00 €
2076995	Spülbürste Ø 60x220mm	Stück	2,25 €
2076999	Laborbürsten Ø 6-75mm, Satz mit 10 Stück	Satz	21,00 €
2077000	x Pinsel mit Federkiel (Malpinsel), Ø5x75mm	Stück	1,00 €
2077010	x Pinsel rund, Ø 10mm	Stück	2,00 €
2077011	x Pinsel rund, Ø 35mm	Stück	5,50 €
2077020	x Pinsel flach, 20mm breit	Stück	2,50 €
2077021	x Pinsel flach, 25mm breit	Stück	2,50 €
2077022	x Pinsel flach, 75mm breit	Stück	5,50 €

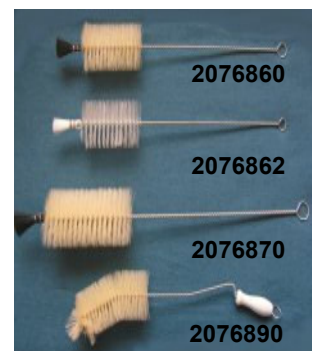

Artikel Nr.	Artikelbezeichnung	Einheit	Einzelpreis	Stand 26.03.25 Irrtum und Änderungen vorbehalten
-------------	--------------------	---------	-------------	--

Bunsenbrennermodell Glas, Spiritusbrenner

3204901	x	Bunsenbrennermodell, Glas	Stück	12,50 €
3204905		Spiritusbrenner, Glas, 100ml	Stück	20,00 €
3204905a		Tülle für Spiritusbrenner	Stück	1,75 €
3204906		Ersatzdocht zu 3204905	Stück	1,00 €
3204909		Spiritusbrenner Edelstahl rostfrei, ca. 60ml	Stück	14,50 €
3204910		Ersatzdocht zu 3204909, 1 Meter	Stück	4,00 €



3204909

Bunsenbrenner

Hinweis 1: Alle Brenner werden ausschließlich mit schwerem Fuß, oder mit Saugfuß geliefert! (dadurch höhere Standfestigkeit)

Hinweis 2: Alle Ausführungen mit schwerem Fuß können alternativ an Stelle des schweren Fußes, auch mit einem „Saugfuß“ ausgestattet werden! >>> Artikelnummer + „SF“ verwenden

3204915		Mikrobrenner Propangas	Stück	33,00 €
3204916		Mikrobrenner Erdgas	Stück	33,00 €
3204921		Bunsenbrenner Propangas, Luftregulierung, schwerer Fuß, DIN-DVGW	Stück	31,00 €
3204925		Bunsenbrenner Erdgas, Luftregulierung, schwerer Fuß, DIN-DVGW	Stück	31,00 €
3204927		Bunsenbrenner Propangas, Luftregulierung, Nadelventil, schwerer Fuß, DIN-DVGW	Stück	40,50 €
3204927SF		Bunsenbrenner Propangas, Luftregulierung, Nadelventil, Saugfuß, DIN-DVGW	Stück	40,50 €
3204928		Bunsenbrenner Erdgas, Luftregulierung, Nadelventil, schwerer Fuß, DIN-DVGW	Stück	40,50 €
3204934		Bunsenbrenner Propangas, Luftregulierung, Gashahn, Sparflamme, schwerer Fuß, DIN-DVGW	Stück	50,50 €
3204934SF		Bunsenbrenner Propangas, Luftregulierung, Gashahn, Sparflamme, Saugfuß, DIN-DVGW	Stück	50,50 €
3204936		Bunsenbrenner Erdgas, Luftregulierung, Gashahn, Sparflamme, schwerer Fuß, DIN-DVGW	Stück	50,50 €
3204936SF		Bunsenbrenner Erdgas, Luftregulierung, Gashahn, Sparflamme, Saugfuß, DIN-DVGW	Stück	50,50 €
3204938		Bunsenbrenner Erdgas, Luftregulierung, Nadelventil, Sparflamme, schwerer Fuß, DIN-DVGW	Stück	43,50 €
3204938SF		Bunsenbrenner Erdgas, Luftregulierung, Nadelventil, Sparflamme, Saugfuß, DIN-DVGW	Stück	43,50 €
3204939		Bunsenbrenner Propangas, Luftregulierung, Nadelventil, Sparflamme, schwerer Fuß, DIN-DVGW	Stück	43,50 €



Teclubrenner

Hinweis 1: Alle Brenner werden ausschließlich mit schwerem Fuß, oder mit Saugfuß geliefert! (dadurch höhere Standfestigkeit)

Hinweis 2: Alle Ausführungen mit schwerem Fuß können alternativ an Stelle des schweren Fußes, auch mit einem „Saugfuß“ ausgestattet werden! >>> Artikelnummer + „SF“ verwenden

3204946		Teclubrenner Propangas, Luftregulierung, Nadelventil, schwerer Fuß, DIN-DVGW	Stück	50,00 €
3204946SF		Teclubrenner Propangas, Luftregulierung, Nadelventil, Saugfuß, DIN-DVGW	Stück	50,00 €
3204950		Teclubrenner Erdgas, Luftregulierung, Nadelventil, schwerer Fuß, DIN-DVGW	Stück	50,00 €
3204959		Teclubrenner Propangas, Luftregulierung, Gashahn, Sparflamme, schwerer Fuß, DIN-DVGW	Stück	60,00 €
3204959SF		Teclubrenner Propangas, Luftregulierung, Gashahn, Sparflamme, Saugfuß, DIN-DVGW	Stück	60,00 €



Artikel Nr.	Artikelbezeichnung	Einheit	Einzelpreis	Stand 26.03.25 Irrtum und Änderungen vorbehalten
-------------	--------------------	---------	-------------	---

Teclubrenner

Hinweis 1: Alle Brenner werden ausschließlich mit schwerem Fuß, oder mit Saugfuß geliefert! (dadurch höhere Standfestigkeit)

Hinweis 2: Alle Ausführungen mit schwerem Fuß können alternativ an Stelle des schweren Fußes, auch mit einem „Saugfuß“ ausgestattet werden!
>>> Artikelnummer + „SF“ verwenden

3204961		Teclubrenner Erdgas, Luftregulierung, Gashahn, Sparflamme, schwerer Fuß, DIN-DVGW	Stück	60,00 €
3204961SF		Teclubrenner Erdgas, Luftregulierung, Gashahn, Sparflamme, Saugfuß, DIN-DVGW	Stück	60,00 €
3204963		Teclubrenner Propangas, Luftregulierung, Nadelventil, Sparflamme, schwerer Fuß, DIN-DVGW	Stück	53,00 €
3204964		Teclubrenner Erdgas, Luftregulierung, Nadelventil, Sparflamme, schwerer Fuß, DIN-DVGW	Stück	53,00 €
3204964SF		Teclubrenner Erdgas, Luftregulierung, Nadelventil, Sparflamme, Saugfuß, DIN-DVGW	Stück	53,00 €
3204999		Saugfuß für Brenner	Stück	6,25 €
3204999a		Einsatz für schweren Brennerfuß	Stück	6,25 €
3204965	x	Brenner mit Keramikkopf Erdgas	Stück	35,00 €
3205001	x	Breitbrenneraufsatz, Ø11mm	Stück	1,00 €
3205002	x	Breitbrenneraufsatz, Ø15mm	Stück	1,00 €
3205003		Breitbrenneraufsatz, Ø17mm	Stück	6,00 €
3205004	x	Breitbrenneraufsatz, Ø20mm	Stück	3,00 €



Bunsenbrenner Allgas/Zündsicherungs Brenner

3205120	x	Bunsenbrenner Allgas, Luftregulierung, Nadelventil, verstellbare Düse, schwerer Fuß	Stück	55,00 €
3205121-e		Zündsicherungs Brenner Erdgas, Luftregulierung, Gashahn, Kopf-Ø20mm, mit schwerem Fuß, DIN-DVGW	Stück	120,00 €
3205121-p		Zündsicherungs Brenner Propangas, Luftregulierung, Gashahn, Kopf-Ø20mm, mit schwerem Fuß, DIN-DVGW	Stück	120,00 €



Wandhalterung für Brenner

1204905		Wandhalterung aus Holz für 5 Brenner LxHxT= 54x10x4cm	Stück	40,00 €
1204910		Wandhalterung aus Holz für 10 Brenner LxHxT= 105x10x4cm	Stück	55,00 €



1204905

1204910 ähnlich 1204905

Gasschlauch, Sicherheitsgasschläuche

2060520		Gasschlauch für Gasbrenner DIN 30664,1 für alle Gase nach DVGW-Arbeitsblatt, 10xWd 2mm, G 260, Betriebsdruck bis 100 mbar, per Meter	Meter	9,75 €
2060539		Sicherheitsgasschlauch 50cm	Stück	31,50 €
2060540		Sicherheitsgasschlauch 75cm	Stück	36,50 €
2060541		Sicherheitsgasschlauch 100cm	Stück	44,00 €
2060545		Sicherheitsgasschlauch 125cm	Stück	63,00 €
2060542		Sicherheitsgasschlauch 150cm	Stück	56,50 €
2060543		Sicherheitsgasschlauch 200cm	Stück	89,50 €



Schlauchschellen

3205122		Schlauchschelle rostfreier Edelstahl, Kunststofflügelschraube, 8-12mm	Stück	1,00 €
3205123		Schlauchschelle rostfreier Edelstahl, Kunststofflügelschraube, 10-16mm	Stück	1,05 €
3205124		Schlauchschelle rostfreier Edelstahl, Kunststofflügelschraube, 12-22mm	Stück	1,10 €
3205125		Schlauchschelle rostfreier Edelstahl, 8-12mm	Stück	0,85 €
3205126		Schlauchschelle rostfreier Edelstahl, 10-16mm (geeignet für Gasschlauch 2060520)	Stück	0,85 €



Artikel Nr.	Artikelbezeichnung	Einheit	Einzelpreis	Stand 26.03.25 Irrtum und Änderungen vorbehalten
-------------	--------------------	---------	-------------	--

Schlauchschellen

3205129	x	Schlauchschelle 16mm, mit Zylinderschraube	Stück	0,85 €
3205130	x	Schlauchschelle 17mm, mit Zylinderschraube	Stück	0,85 €
3205131	x	Schlauchschelle 17mm, mit Flügelschraube	Stück	0,85 €
3205133	x	Schlauchschelle 13mm, mit Zylinderschraube	Stück	0,85 €
3205134	x	Schlauchschelle 15mm, mit Zylinderschraube	Stück	0,85 €
3205135	x	Schlauchschelle 18mm, mit Zylinderschraube	Stück	0,85 €



Gasanzünder

3205137		Einwegfeuerzeug (Flam.Gas 1, Press.Gas)	Stück	1,00 €
3205138		Gasfeuerzeug, nachfüllbar (Flam.Gas 1, Press.Gas)	Stück	4,75 €
3205139		Butangas-Nfp-patrone 250ml (Flam.Gas 1, Press.Gas)	Stück	5,00 €
3205155		Gasanzünder mit Flachfeile	Stück	1,70 €
3205155a		Gasanzünder mit Walzenfeile	Stück	2,00 €
3205156		Zündsteine zu 3205155, 3 Stück	Pack	2,50 €
3205157		Erdgasanzünder	Stück	2,00 €
3205158		Zündsteine zu 3205157, 10 Stück	Pack	4,75 €
3205159		Piezoelektrischer Gasanzünder, nicht geeignet für Erdgas!!!	Stück	4,25 €
3205159-FL		Piezoelektrischer Gasanzünder mit Flamme, nachfüllbar (Flam.Gas 1, Press.Gas)	Stück	3,50 €



Butangasbrenner LABOGAZ

mit Einstichmechanismus:

Hinweis:	Modell mit Einschraubtechnik >>> 3205190 ff.			
3205140	x	Butangasbrenner LABOGAZ 206	Stück	99,75 €
3205141		Ventilkartuschen-Butangasbrenner LABOGAZ 470	Stück	99,75 €
3205142	x	Butangas-Kartuschen C206 ca. 190g (Stechkartusche) (Flam.Gas 1, Press.Gas)	Stück	3,00 €
3205149		Butangas-Ventilkartusche CV470plus (Flam.Gas 1, Press.Gas)	Stück	12,25 €
3205143	x	Fuß für Butangasbrenner	Stück	9,95 €

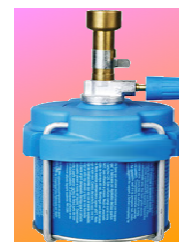

Lötlampen

3205150	x	Lötlampe SOUDOGAZ 2000	Stück	33,75 €
3205150-PZ		Lötlampe SOUDOGAZ 2000-PZ mit automatischer piezoelektrischer Zündung	Stück	42,75 €
3205152	x	Flachbrenner zu 3205150	Stück	7,50 €
3205153	x	Feinlötbrenner zu 3205150	Stück	8,50 €

Isolierplatten

3205170		Isolierplatte 12 x 12cm	Stück	1,00 €
3205171		Isolierplatte 25 x 25cm	Stück	2,50 €
3205172		Isolierplatte 50 x 50cm	Stück	23,00 €
3205173		Isolierplatte 45 x 45cm, mit Zinkblecheinfassung	Stück	82,50 €
3205174		Isolierplatte 20 x 20cm, mit Zinkblecheinfassung	Stück	30,00 €
3205175		Isolierplatte 40 x 40cm, mit Zinkblecheinfassung	Stück	82,50 €

Hitzeschutzplatten

3205178		Arbeitsschutzplatte NBR/Aramid bis 150°C einsetzbar, flexibel, asbestfrei, 500x500x1,0mm, zerkratzt nicht die Tischflächen!	Stück	37,50 €
---------	--	---	-------	---------

Artikel Nr.	Artikelbezeichnung	Einheit	Einzelpreis	Stand 26.03.25 Irrtum und Änderungen vorbehalten
-------------	--------------------	---------	-------------	--

Labor-Bunsenbrenner mit Druckgasschraubdose

3205180	Bunsen-Laborbrenner BL1700 inkl. Druckgasschraubdose, Brenndauer ca. 3h, Flammentemp. 1700°C	Stück	24,00 €
3205181	Druckgasschraubdose 230g, passend zu 3205180 (Flam.Gas 1, Press.Gas)	Stück	7,00 €



Butangasbrenner mit Sicherheitsventilkartusche

mit Einschraubmechanismus:

3205191	Teclubrenner für Sicherheitsventil-Kartusche, Luftregulierung, Nadelventil	Stück	42,50 €
3205192	Bunsenbrenner für Sicherheitsventil-Kartusche, Luftregulierung, Nadelventil	Stück	39,00 €
3205193	Mikrobrenner für Sicherheitsventil-Kartusche, Luftregulierung, Nadelventil, Piezozündung, T= 1300°C	Stück	39,00 €
3205194	Hochtemperaturbrenner f. Sicherheitsventil-Kartusche, Nadelventil, Piezozündung, schräge Flamme, T = 1550°C	Stück	48,00 €
3205195	Kartuschenbrenner für Sicherheitsventil-Kartusche, Luftregulierung, Nadelventil, m.Züandsicherung, DIN	Stück	95,00 €
3205199	Sicherheitsventil-Kartusche 220g/400ml; Brennd. ca. 3h (Flam.Gas 1, Press.Gas)	Stück	5,50 €
3205200	Paket mit 6 Brenneraufsätzen, nach eigener Wahl aus 3205191, 3205192 und 3205193 und 6 Sicherheitsventil-Kartuschen, komplett	Pack	290,00 €



Heizplatten elektrisch, Ceranheizplatten

3205201	Einzelheizer 500W, Ø Heizplatte Ø80mm, stufenlos regelbar (Kleinkochplatte)	Stück	49,50 €
3205205	x Leistungsregler 230V/AC (Leistungssteller)	Stück	25,00 €
3205250	Schnellkochplatte 1500W, Ø 180mm, stufenlose Temperaturregelung	Stück	35,00 €
3205254	Glaskeramik-Heizplatte CT 1810, 230V, beheizte Zone Ø 180mm, Gewicht 2,4kg, Heizleistung 1800W, max. 450°C	Stück	150,00 €
3205255	Glaskeramik-Heizplatte CT 2203tc, 230V, beheizte Zone Ø 140/210mm, Gewicht 2,9 kg, Heizleistung 1000W/2200W, max. 460°C	Stück	250,00 €
3205285	x Auflegeplatte Ø 120mm	Stück	10,00 €
3205286	x Auflegemulde Ø 65mm für Kolben bis 100ml	Stück	10,00 €
3205287	x Auflegemulde Ø 95mm für Kolben bis 500ml	Stück	10,00 €



Wasserbäder

3205325	Wasserbad W 16, Inhalt: Ø 160 x 100mm, komplett mit Ringsatz aus Edelstahl	Stück	625,00 €
3205335	Wasserbad WB-6, Inhalt: 6 l, mit Flachdeckel, Nutzraum BxTxH: 300x155x110mm	Stück	495,00 €
3205336	Reagenzglasgestell für WB-6 mit 36 Bohrungen Ø 17mm	Stück	65,00 €
3205337	Schrägdeckel für WB-6 (für Reagenzglasgestell)	Stück	185,00 €
3205338	Lochdeckel mit 2 Ringsätzen für WB-6	Stück	125,00 €



Wasserbäder und Ölbäder

3205341	Wasserbad WB-11, Inhalt: 11 l, mit Flachdeckel, Nutzraum BxTxH: 300x240x110mm	Stück	499,00 €
3205243	Wasserbad WB-22, Inhalt: 22 l, mit Flachdeckel, Nutzraum BxTxH: 500x295x110mm	Stück	599,00 €
3205343	Schrägdeckel für WB-11	Stück	205,00 €
3205344	Schrägdeckel für WB-22	Stück	250,00 €
3205345	Reagenzglaseinsatz dazu mit 63 Bohrungen Ø 17mm	Stück	75,00 €
3205350	Ölbäd WHB, Inhalt: 6 l, mit Deckel, Nutzraum 270x180x110mm	Stück	997,50 €
3205351	Reagenzglasgestell für WHB-6 mit 36 Bohrungen 17mm	Stück	65,00 €
3205352	Schrägdeckel für WHB-6 (für Reagenzglasgestell)	Stück	185,00 €
3205353	Lochdeckel mit 2 Ringsätzen für WHB-6en	Stück	125,00 €

3205325

Ölbädfüllung siehe Chemikalienliste 956445 ff.

Artikel Nr.	Artikelbezeichnung	Einheit	Einzel- preis	Stand 26.03.25 Irrtum und Änderungen vorbehalten
Einhängethermostat und Badgefäß				
3205360	Einhängethermostat +20...+150°C, mit präziser Temperaturregelung, Abschaltung bei Unterniveau oder Übertemperatur; 2KW, Pumpenleistung: 15l/min bei 0,35bar	Stück	1.115,00 €	
3205363	transparentes Badgefäß 9 Liter, für 3205360, bis max. 100°C	Stück	300,00 €	

Tauchsieder nur für Wasser				
3205370	Tauchsieder 300W, nur für Wasser, komplett mit Personenschutzadapter 3205399	Stück	50,00 €	
3205371	x Tauchsieder 1000W, nur für Wasser	Stück	20,00 €	
3205373	Sicherheits-Labortauchsieder 1000W, mit Abschaltautomatik, nur für Wasser, komplett mit Personenschutzadapter 3205399	Stück	105,00 €	
3205374	Sicherheits-Labortauchsieder 2000W, mit Abschaltautomatik, nur für Wasser, komplett mit Personenschutzadapter 3205399	Stück	110,00 €	
3205399	Personenschutz-Zwischenstecker, max. 16A/3680Watt (Personenschutzadapter) für Tauchsieder und Heizhauben	Stück	27,50 €	



Gehäuseheizhauben				
Hinweis: Gehäuseheizhauben mit eingebautem Leistungssteller zur individuellen Leistungsanpassung (ohne Stativklemmen)				
3205399	Personenschutz-Zwischenstecker, max. 16A/3680Watt (Personenschutzadapter) für Tauchsieder und Heizhauben	Stück	27,50 €	
3205400	Heizhaube 100ml mit eingebauten Leistungssteller, 230V, CE, bis 450°C, 80W, kplt. mit Personenschutzschalter	Stück	175,00 €	
3205401	Heizhaube 250ml mit eingebauten Leistungssteller, 230V, CE, bis 450°C, 140W, kplt. mit Personenschutzschalter	Stück	185,00 €	
3205401R	Heizhaube 250ml mit eingebauten Leistungssteller, 230V, CE, bis 450°C, 140W, mit Magnetrührer 50-750rpm, kplt. mit Personenschutzschalter	Stück	395,00 €	
3205402	Heizhaube 500ml mit eingebauten Leistungssteller, 230V, CE, bis 450°C, 240W, kplt. mit Personenschutzschalter	Stück	195,00 €	
3205403	Heizhaube 1000ml mit eingebauten Leistungssteller, 230V, CE, bis 450°C, 350W, kplt. mit Personenschutzschalter	Stück	205,00 €	
3205404	Heizhaube 2000ml mit eingebauten Leistungssteller, 230V, CE, bis 450°C, 450W, kplt. mit Personenschutzschalter	Stück	250,00 €	
3205420	Heizmantel Ø70x250mm 20V/9A, komplett mit Haltestab	Stück	95,00 €	



3205400 - 3205404

Fön				
3205440	Fön 2000W, Heiß- und Kaltluftgebläse	Stück	28,00 €	

Laborofen, Muffelofen, Simon-Müller-Ofen				
3205500	x Schmelztiegelofen aus Schamotte, Ø 90 x 160mm, mit Deckel, Dreifuß und Haltern	Stück	99,75 €	
3205515	Labormuffelofen 135KF, 1,8 Liter, max. 1100°C, 230V/1,2kW, komplett mit Regelgerät; Brennräum: BxTxH=140x155x90mm	Stück	1.675,00 €	



Artikel Nr.	Artikelbezeichnung	Einheit	Einzel- preis	Stand 26.03.25 Irrtum und Änderungen vorbehalten
Wärmeschränke, Trockenschränke				
3205600	Wärmeschrank UN 30 inkl. Zeitschaltuhr, BxTxH (innen) = 40x25x32cm = 32 Liter, BxTxH (außen) = 58,5x43,4x70,4cm, mit 1 Einlegeblech, Edelstahlgehäuse	Stück	1.200,00 €	
3205602	Wärmeschrank UN 55 inkl. Zeitschaltuhr, BxTxH (innen) = 40x33x40cm = 53 Liter, BxTxH (außen) = 58,5x51,4x78,4cm, mit 1 Einschiebeblech, Edelstahlgehäuse	Stück	1.400,00 €	
3205601	Wärmeschrank UN 75 inkl. Zeitschaltuhr, BxTxH (innen) = 40x33x56cm = 74 Liter, BxTxH (außen) = 58,5x51,4x94,4cm, mit 1 Einschiebeblech, Edelstahlgehäuse	Stück	1.700,00 €	
3205603	Wärmeschrank UN 110 inkl. Zeitschaltuhr, BxTxH (innen) = 56x40x48cm = 108 Liter, BxTxH (außen) = 74,5x58,4x86,4cm, mit 2 Einschiebeblechen, Edelstahlgehäuse	Stück	2.000,00 €	
3205604	Wärmeschrank UN 260 inkl. Zeitschaltuhr, BxTxH (innen) = 64x50x80cm = 256 Liter, BxTxH (außen) = 82,4x68,4x118,3cm, mit 2 Einschiebeblechen, Edelstahlgehäuse	Stück	3.500,00 €	



weitere Wärmeschränke und

Wärmeschränke, Ausführung mit forcierter

3205602-ufb	Wärmeschrank UF55 inkl. Zeitschaltuhr, BxTxH (innen) = 40x33x40cm = 53 Liter, BxTxH (außen) = 58,5x51,4x78,7cm, mit 1 Einschiebeblech, Edelstahlgehäuse	Stück	1.700,00 €
3205601-ufb	Wärmeschrank UF 75 inkl. Zeitschaltuhr, BxTxH (innen) = 40x33x56cm = 74 Liter, BxTxH (außen) = 58,5x51,4x94,4cm, mit 1 Einschiebeblech, Edelstahlgehäuse	Stück	2.000,00 €
3205603-ufb	Wärmeschrank UF 110 inkl. Zeitschaltuhr, BxTxH (innen) = 56x40x48cm = 108 Liter, BxTxH (außen) = 74,5x58,4x86,4cm, mit 2 Einschiebeblechen, Edelstahlgehäuse	Stück	2.350,00 €

Brutschränke



3205615	Mini-Brutschrank, mit Thermometer im Gerät, Innenmaße BxTxH 22x15x12cm = 3,8 Liter, Plexiglasfrontscheibe, Außenmaße BxTxH 31x16,8x15,5cm	Stück	295,00 €
3205620	Brutschrank IN 30, 32 Liter, inkl. Zeitschaltuhr, Innenmaße BxTxH 40x25x32cm, Außenmaße BxTxH 59x43x71cm, Edelstahlgehäuse, 1 Einschiebeblech	Stück	1.250,00 €
3205622	Brutschrank IN 55, 53 Liter, inkl. Zeitschaltuhr, Innenmaße BxTxH 40x33x40cm, Außenmaße BxTxH 59x51x79cm, Edelstahlgehäuse, 1 Einschiebeblech	Stück	1.500,00 €
3205623	Brutschrank IN110, 108 Lit., inkl. Zeitschaltuhr, Innenmaße BxTxH 56x40x48cm, Außenmaße BxTxH 74x58x87cm, Edelstahlgehäuse, 2 Einschiebebleche	Stück	2.100,00 €

Laborkühlschränke

3205673	Laborkühlschrank LKS 160ex, ca. 160l, FCKW-frei, 0,9kWh/24h, 4 Abstellflächen, abschließbar, BxTxH=600x600x860mm	Stück	1.350,00 €
3205674	Laborkühlschrank LKS 220ex, ca. 220l, FCKW-frei, 0,8kWh/24h, 5 Abstellflächen, abschließbar, BxTxH=600x610x1250mm	Stück	1.450,00 €
3205675	Laborkühlschrank LKS 300ex, ca. 300l, FCKW-frei, 1,0kWh/24h, 6 Abstellflächen, abschließbar, BxTxH=600x610x1640mm	Stück	1.700,00 €
3205676	Laborkühlschrank LKS 490ex, ca. 490l, FCKW-frei, 1,0kWh/24h, 6 Abstellflächen, abschließbar, BxTxH=750x730x1640mm	Stück	1.950,00 €



3205673 - 3205676

Artikel Nr.	Artikelbezeichnung	Einheit	Einzelpreis	Stand 26.03.25 Irrtum und Änderungen vorbehalten
Dewar-Gefäße, Thermosflaschen				
3205703	Dewar-Gefäß versilbert, Metallmantel, 500ml	Stück	120,00 €	 <p>3205709</p>  <p>3205755+3205760</p>
3205704	Dewar-Gefäß versilbert, Metallmantel, 750ml	Stück	130,00 €	
3205709	Dewar-Gefäß versilbert, Metallmantel, 1000ml	Stück	160,00 €	
3205710	Dewar-Gefäß versilbert, Metallmantel, 1500ml	Stück	210,00 €	
3205721	x Dewar-Gefäß unversilbert, i.Ø 57x210mm, ca. 500ml komplett mit Holzfuß	Stück	75,00 €	
3205726	x Isolierflasche ohne Stopfen 500ml	Stück	9,75 €	
3205729	x Isolierflasche mit Stahleinsatz 1000ml (Thermosflasche Edelstahl, vakuumisoliert)	Stück	30,00 €	
3205740	Dewar-Gefäß Kugelform 5l, enge Öffnung, (für flüssigen Stickstoff)	Stück	575,00 €	
3205755	Isolierbehälter mit Deckel, PS geschäumt, 2,5l, Farbe: grün oder blau, Ø 300x110mm	Stück	50,00 €	
3205760	Isolierbehälter mit Deckel, PS, geschäumt, 5l, Farbe: grün oder blau, Ø 300x160mm	Stück	65,00 €	

Kompaktautoklaven			
3205850	Kompaktautoklav Classic Media 9l Nutzraum: Ø 210 x 228mm, 230V/1500W Lieferung inklusive Korb	Stück	1.250,00 €
3205852	Kompaktautoklav Classic Media 12l Nutzraum: Ø 210 x 328mm, 230V/1500W Lieferung inklusive Korb	Stück	1.600,00 €



Ultraschallbäder			
3205895	Ultraschallbad, RK 31, ohne Heizung, 0,9l, Innenmaße LxBxH=190x85x60mm	Stück	375,00 €
3205900	Ultraschallbad, RK 52, ohne Heizung, 1,8l, Innenmaße LxBxH=150x140x100mm	Stück	650,00 €
3205905	Ultraschallbad, RK 100, ohne Heizung, 3,0l, Innenmaße LxBxH=240x140x100mm	Stück	500,00 €
3205910	Ultraschallbad, RK 156, ohne Heizung, 6,0l, Innenmaße LxBxH=500x140x100mm	Stück	1.300,00 €
3205915	Ultraschallbad, RK 100 H, mit Heizung, 3,0l, Innenmaße LxBxH=240x140x100mm	Stück	875,00 €
3205925	Ultraschallbad, RK 156 BH, mit Heizung und Ablaufhahn, 9,0l, Innenmaße LxBxH=500x140x150mm	Stück	1.750,00 €



**Wichtiger Hinweis für das Arbeiten mit Ultraschallbädern:
Reinigungsgut oder Gefäße dürfen nicht
auf den Wannenboden gestellt werden!**

Ultraschallbäder und Zubehör			
3205949	Deckel für RK 31	Stück	25,00 €
3205950	Deckel für RK 52	Stück	46,25 €
3205951	Deckel für RK 100/H/SH	Stück	46,75 €
3205952	Deckel für RK 156/BH	Stück	80,00 €
3205959	Einsatzkorb aus Edelstahl für RK 31	Stück	46,75 €
3205960	Einsatzkorb aus Edelstahl für RK 52	Stück	60,00 €
3205961	Einsatzkorb aus Edelstahl für RK 100/H/SH	Stück	71,00 €
3205962	Einsatzkorb aus Edelstahl RK 156/BH	Stück	225,00 €
3205980	Ultraschallbad rund Ø 265 x 270mm (i.Ø 240 x 130mm), Typ RK 106	Stück	995,00 €
3205981	Siebhalter-Einsatz aus Edelstahl SH 7	Stück	50,00 €
3205982	Deckel für RK 106	Stück	65,00 €
3205983	Einsatzkorb aus Edelstahl für RK 106	Stück	125,00 €



Artikel Nr.	Artikelbezeichnung	Einheit	Einzel- preis	Stand 26.03.25 Irrtum und Änderungen vorbehalten
Ultraschallbäder und Zubehör				
3205990	Ultraschall-Pipettenreiniger Set, für Pipetten bis 755mm, betriebsfertig mit Korb, Deckel und zwei Reinigungskonzentraten TICKOPUR	Stück	4.050,00 €	
weitere Ultraschallbäder und weiteres Zubehör			auf Anfrage	

Empfehlenswerte Reinigungskonzentrate für die Ultraschallreinigung

weitere Reiniger: siehe Chemikalienpreisliste

963664	Reinigungskonzentrat TICKOPUR R60, alkalischer Intensiv-Reiniger, verseifend, 1l (Skin Corr. 1A)	Stück	19,00 €
9636642	Reinigungskonzentrat TICKOPUR R60, alkalischer Intensiv-Reiniger, verseifend, 5l (Skin Corr. 1A)	Stück	50,00 €
963665	Reinigungskonzentrat TICKOPUR R33, mildalkalischer Universal-Reiniger, 1l (Skin Irrit. 2, Eye Dam. 1)	Stück	25,00 €
963666	Reinigungskonzentrat TICKOPUR R33, mildalkalischer Universal-Reiniger, 5l (Skin Irrit. 2, Eye Dam. 1)	Stück	76,00 €
963675	Reinigungskonzentrat TICKOPUR R30, Neutral-Reiniger mit Korrosionsschutz, 1l (Eye Dam. 1)	Stück	25,00 €
963679	Reinigungskonzentrat TICKOPUR R30, Neutral-Reiniger mit Korrosionsschutz, 5l (Eye Dam. 1)	Stück	77,00 €
963685	Reinigungskonzentrat TICKOPUR R27, saurer Spezial-Reiniger mit Korrosionsschutz, 1l, (Skin Corr. 1B)	Stück	47,00 €
963689	Reinigungskonzentrat TICKOPUR R27, saurer Spezial-Reiniger mit Korrosionsschutz, 5l (Skin Corr. 1B)	Stück	188,00 €

Magnetrührer ohne Heizung und Zubehör

3206005	Magnetrührer Mini MS 12BB, 130x130x65mm, bis 1 ltr., 150...2500U/min stufenlos regelbar, Kunststoffgehäuse, Rührplatte Ø120mm	Stück	175,00 €
3206007	Magnetrührer IKA topolino, 95x115x37mm, bis 250ml, 300...1800U/min, Aufstellfläche PP Ø80mm	Stück	150,00 €
3206020	Magnetrührer MR Hei-Mix S, chemikalienbeständige PVDF-Platte Ø 104mm, bis 5l, 7W, 0...2200U/min	Stück	270,00 €
3206120	Magnetrührer LAB DISC, 114x161x12mm, bis 800ml, 15...1500U/min, 3W, mit moderner Magnetspulentechnik, IP65, Ex-Schutz Zone2	Stück	392,00 €



3206020



3206120

Magnetrührer mit Heizung

3206150	Magnetrührer mit keramiküberzogener-Heizplatte 190x190mm, 500W, 60...1500U/min, RT +5...+420°C	Stück	410,00 €
---------	--	-------	----------



3206150

Magnetrührer mit Heizung und Kontaktthermometeranschluss und Zubehör

3206184	Pt-1000-Temperatursensor V4A	Stück	137,50 €
1204256	Stativstab Edelstahl 18/8, mit Gewinde M10, 750mm	Stück	12,00 €
3206183	Halterung für Pt1000	Stück	57,00 €

Artikel Nr.	Artikelbezeichnung	Einheit	Einzelpreis	Stand 26.03.25 Irrtum und Änderungen vorbehalten
-------------	--------------------	---------	-------------	---

Magnetrührer mit Heizung und Kontaktthermometeranschluss und Zubehör

3206210	Magnetrührer RCT basic safety control, digital Heizplatte, Aluminiumlegierung Ø 135mm, bis 20l, 600W, stufenlos regelbar bis 310°C, 50...1200U/min digital einstellbar, komplett mit Temperaturfühler PT 1000	Stück	999,00 €
3206220	Magnetrührer RH basic, Skala-Anzeige, Edelstahl Heizplatte Ø 135mm, bis 15l, 600W, stufenlos regelbar bis 360°C, 100...2000U/min manuell einstellbar, Anschluss für Kontaktthermometer ETS-D5	Stück	689,00 €
3206230	Kontaktthermometer elektronisch ETS-D5 mit Edelstahlmessfühler, Anzeige 0,1°C +/- 0,5°	Stück	477,00 €
3206231	Kontaktthermometer ETS-D5 elektronisch, mit Edelstahlmessfühler glasummantelt, Anzeige 0,1°C +/- 0,5°	Stück	850,00 €
3206230a	Haltestange zur Befestigung des ETS-D5	Stück	40,00 €
3206230b	Kreuzmuffe zur Befestigung der Haltestange	Stück	42,00 €
3206230c	Stativstab, Edelstahl	Stück	80,00 €
3206250	Magnetrührer C-MAG HS 7, digital Heizplatte keramikbeschichtet, 180x180mm, bis 10l, 1000 Watt, stufenlos regelbar bis 500°C, 50...1500U/min einstellbar, kplt. mit Kontaktthermometer ETS-D5 Edelstahlfühler und Halterung, Regelgenauigkeit +/- 0,5K (500ml/50°)	Stück	1.225,00 €
weitere Magnetrührer von IKA, sowie Zubehör:			a. Anfrage

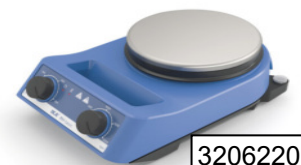

Magnetrührstäbchen

3206500	Magnetrührstab PTFE-überzogen, Ø 6 x 10mm	Stück	2,00 €
3206501	Magnetrührstab PTFE-überzogen, Ø 6 x 15mm	Stück	1,50 €
3206502	Magnetrührstab PTFE-überzogen, Ø 6 x 20mm	Stück	1,30 €
32065025	Magnetrührstab PTFE-überzogen, Ø 6 x 25mm	Stück	1,75 €
3206503	Magnetrührstab PTFE-überzogen, Ø 6 x 30mm	Stück	2,00 €
3206504	Magnetrührstab PTFE-überzogen, Ø 8 x 40mm	Stück	2,00 €
3206505	Magnetrührstab PTFE-überzogen, Ø 8 x 50mm	Stück	3,25 €
3206506	Magnetrührstab PTFE-überzogen, Ø 9 x 60mm	Stück	5,25 €
3206510	Magnetrührstab PTFE-überzogen, dreikantig 50mm	Stück	7,25 €
3206520	Magnetrührstab PTFE-überzogen, oval 25mm	Stück	3,75 €
3206521	Magnetrührstab PTFE-überzogen, oval 50mm	Stück	10,50 €
3206530	x Magnetrührstab PTFE-überzogen, hantelförmig 55mm	Stück	13,50 €
3206540	x Magnetrührstab glasummantelt, Ø 8 x 30mm	Stück	22,00 €
3206555	Magnetrührstäbchen, Satz 10 Stück in Box: 1x15mm, 2x20mm, 2x25mm, 1x30mm, 2x40mm, 1x50mm rund; 1x50mm dreikantig	Stück	24,00 €
3206560	Rührstabentferner 350mm lang, PTFE	Stück	13,75 €



Rührwerke und Zubehör

3207014	Rührwerk RE 18 elektronisch nachgeregeltes Laborrührwerk 18Ncm, komplett mit Spannfutter 0,5-10,5mm, Spezialmuffe, U-Stativ und Propellerrührer 3-flügelig, 85W, 100...2000U/min	Stück	825,00 €
3207025	analoges Hochgeschwindigkeits-Rührwerk max. 10 Liter, 83/75W, 200-3000U/min,.., Überhitzungsschutz, CE-zert., 230 V AC, Komplettset mit Rührer, Stativ und Klemme	Stück	500,00 €
3207201	Propellerrührer Edelstahl, dreiflügelig, Ø 8 x 320mm, Rührfläche Ø 50mm	Stück	11,75 €
3207202	x Propellerrührer Edelstahl, dreiflügelig, Ø 8 x 420mm, Rührfläche Ø 50mm	Stück	21,00 €
3207203	x Propellerrührer Edelstahl, dreiflügelig, Ø 8 x 550mm, Rührfläche Ø 50mm	Stück	9,75 €
3207210	Propellerrührer Edelstahl, vierflügelig, Ø 6 x 300mm, Rührfläche Ø 50mm	Stück	9,75 €



Artikel Nr.	Artikelbezeichnung	Einheit	Einzelpreis	Stand 26.03.25 Irrtum und Änderungen vorbehalten
Rührwerke und Zubehör				
3207220	x Zentrifugalrührer Edelstahl, Ø 8 x 320mm, Rührfläche Ø 90mm. Vorteil: Passt durch den engen NS29-Schliff, da sich die Rührfläche erst beim Rühren entfaltet!	Stück	12,50 €	
3207230	x Flügelrührer PP-überzogen, fest, Ø 8 x 330mm, Rührfläche Ø 40mm	Stück	12,50 €	
3207250	x KPG-Rührwelle WG 10, Ø 10 x 410mm, Rührfläche Ø 50mm, passend für Kolbenhals NS29	Stück	73,50 €	
3207262	KPG-Rührverschluss, Ø 10mm, Kern NS29 (Führungshülse mit Schraubverschluss für die KPG-Rührwelle; Führungslänge 75mm)	Stück	61,00 €	
	weitere Rührwerke und weiteres Zubehör		auf Anfrage	
	Dispergiergeräte und Zubehör		auf Anfrage	

Vakuumpumpen und Wasserstrahlpumpen

3208202	x Hand-Vakuumpumpe	Stück	75,00 €
3208204	Hand-Vakuumpumpe mit Unterdruckmanometer	Stück	75,00 €
3208212	Membranvakuumpumpe Typ N86KN.18, wartungsfrei, 6l/min, bis 100mbar, 230V/60W, inklusive Schlauchadapter 8mm	Stück	585,00 €
3208212a	Geräuschkämpfer zu 3208212	Stück	21,00 €
3208212b	Ansaugfilter für 3208212	Stück	18,50 €
3208212c	Schlauchnippel für Schläuche i.Ø 8mm	Paar	17,00 €
3208212d	Feinregulierkopf für 3208212	Stück	99,00 €
3208225	Membranvakuumpumpe chemiefest Typ ME 1 C 40W, einfache Bedienung, praktisch wartungsfrei, Endvakuum ca.	Stück	1.110,00 €
3208400	Wasserstrahlpumpe PP, einfache Ausführung, für Schlauchanschluss	Stück	17,00 €
3208410	Wasserstrahlpumpe PP, empfehlenswerte Ausführung, komplett mit Adaptern	Stück	46,50 €
3208420	Wasserstrahlpumpe Glas	Stück	35,00 €
3208430	Wasserstrahlpumpe Messing vernickelt, mit Rückschlagventil, für Schlauch 1)	Stück	55,00 €
3208440	Wasserstrahlpumpe Messing vernickelt, mit Rückschlagventil, für G 1/2" 1)	Stück	70,00 €
3208445	Wasserstrahlpumpe Messing vernickelt, mit Rückschlagventil, für G 3/4 " 1)	Stück	70,00 €
3208447	Wasserstrahlpumpe Messing vernickelt mit Rückschlagventil, mit Schnellkupplung für 1/2"-Anschluss 1)	Stück	90,00 €
3208475	1) Vakuummeter passend zu den Wasserstrahlpumpen	Stück	60,00 €



3208212



3208410



3208440-3208445

3208430

Manometer, Schrägrohrmanometer und Vakuummeter

3208520	x Manometer auf Holzbrett, ohne Füllung	Stück	25,00 €
3208521	x Manometer auf Holzbrett, mit 2 Hähnen, ohne Füllung	Stück	50,00 €
3208540	Vakuummeter 0...1bar, auf Woulffscher Flasche 500ml m. 3 Hälsen GL, komplett m. Saugrohr, Rückschlagventil, Manometer u. Belüftungsarmatur mit PTFE-Ventilhahn, mit Sicherheits-Levasint-Schutzbeschichtung	Stück	250,00 €
3208541	x Manometer 0 - 1bar, mit Rohr Ø 8mm	Stück	10,00 €
3208545	x Manometer -1 + 1,5bar, mit Rohr Ø 8mm, extragroß	Stück	26,00 €

Artikel Nr.	Artikelbezeichnung	Einheit	Einzelpreis	Stand 26.03.25 Irrtum und Änderungen vorbehalten
-------------	--------------------	---------	-------------	---

Rotationsverdampfer

3209110	Rotationsverdampfer kplt. mit Stativ, Glassatz vertikal und Heizbad, digitale Anzeige, 0,5-3 ltr, RT...+99°C, 220V, 2 Jahre Garantie	Stück	3.825,00 €
3209200	Rotationsverdampfer kplt. mit Stativ, Glassatz diagonal und Heizbad, digitale Anzeige, 0,5-3 ltr, RT...+99°C, 220V, 2 Jahre Garantie	Stück	3.600,00 €

Ersatzteile und Zubehör			auf Anfrage
--------------------------------	--	--	--------------------

Handzentrifugen, Tischzentrifugen, Zentrifugengläser und Zubehör

3209302	x	Handzentrifuge 2 x 15ml	Stück	125,00 €
3209304	x	Handzentrifuge 4 x 15ml	Stück	275,00 €
3209318		Kleinzentrifuge SPIN-O, 8 x 15ml	Stück	750,00 €
3209330		Tischzentrifuge ROTOFIX 32 mit Winkel-Rotor Typ 1613, 12 x 15ml	Stück	2.750,00 €
3209352	x	Formgummieinlage rund	Stück	0,50 €
3209355		Zentrifugenröhrchen PP rund, Ø 16x100mm, 12ml	Stück	0,50 €
3209356		Zentrifugenröhrchen PP spitz, Ø 17x120mm, 15ml, graduiert, mit Schraubverschluss	Stück	0,50 €
3209360		Zentrifugenröhrchen PP konisch, Ø 16x110mm, 12-15ml	Stück	0,50 €
3209361a	x	Zentrifugenglas rund, Ø 17x98mm, 12ml, G20-Glas	Stück	0,25 €
3209362		Zentrifugenglas rund, Ø 17x98mm, 12ml, AR-Glas, graduiert	Stück	2,00 €
3209363		Zentrifugenglas spitz, Ø 17x98mm, 12ml, AR-Glas	Stück	0,45 €
3209364		Zentrifugenglas spitz, Ø 17x98mm, 12ml, AR-Glas, graduiert	Stück	4,00 €
3209365		Zentrifugenglas konisch, Ø 17x112mm, 15ml, AR-Glas	Stück	0,45 €
3209365a	x	Zentrifugenglas konisch, Ø 17x98mm, 12ml, AR-Glas	Stück	0,25 €
3209366		Zentrifugenglas konisch, Ø 17x112mm, 15ml, AR-Glas, graduiert	Stück	2,75 €
3209367		Zentrifugenglas rund, Ø 17x98mm, 12-15ml, AR-Glas, mit Schraubverschluss	Stück	1,00 €
3209371	x	Zentrifugenglas rund, Ø 24x95mm, 25ml, G20	Stück	1,00 €
3209372		Zentrifugenglas rund, Ø 34x98mm, 50ml, DURAN	Stück	7,50 €
1145		Zentrifugenglas rund, Ø 34x98mm, 50ml, DURAN, graduiert	Stück	10,50 €



Abbildung

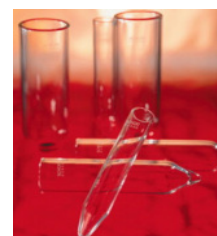

Analysenmühlen, Mahlbecher und Einfülltrichter

3209600		Analysenmühle IKA A 11 basic komplett mit Schläger A11.1 für harte Substanzen bis MOHS-Härte 6, ohne Einfülltrichter	Stück	2.999,00 €
3209601		Ersatz-Schläger A11.1 für Substanzen bis MOHS-Härte 6	Stück	130,00 €
3209602		Schneidmesser A11.2 für weiches, faseriges Mahlgut	Stück	220,00 €
3209603		Schläger A11.3 für Substanzen bis MOHS-Härte 9	Stück	275,00 €
3209605		Ersatz-Mahlbecher A11.5	Stück	550,00 €
3209607		Einfülltrichter A11.7	Stück	305,00 €
3209650		Analysenmühle klein, Mahlinhalt: 50ml, 230V / 90W, komplett mit gehärtetem Spezialschläger und Sicherheitsdruckschalter zum Zerkleinern von sprödem Material wie Tabletten, Dragees usw.	Stück	40,00 €



Artikel Nr.	Artikelbezeichnung	Einheit	Einzelpreis	Stand 26.03.25 Irrtum und Änderungen vorbehalten
-------------	--------------------	---------	-------------	--

Siebmaschinen

3209700	Laborsiebmaschine AS200 basic, komplett mit Siebspanneinheit economy	Stück	3.175,00 €
3209710	Auffangboden rostfrei Ø 200x50mm hoch	Stück	46,50 €
3209711	Deckel rostfrei Ø 200mm	Stück	46,50 €



Analysensiebe und Siebe

3209720	Analysensieb rostfrei MW=0,032mm Ø200x50mm hoch	Stück	160,00 €
3209721	Analysensieb rostfrei MW=0,063mm Ø200x50mm hoch	Stück	81,00 €
3209722	Analysensieb rostfrei MW=0,125mm Ø200x50mm hoch	Stück	76,00 €
3209723	Analysensieb rostfrei MW=0,250mm Ø200x50mm hoch	Stück	76,00 €
3209724	Analysensieb rostfrei MW=0,500mm Ø200x50mm hoch	Stück	76,00 €
3209725	Analysensieb rostfrei MW=1,000mm Ø200x50mm hoch	Stück	76,00 €
3209726	Analysensieb rostfrei MW=1,400mm Ø200x50mm hoch	Stück	76,00 €
3209727	Analysensieb rostfrei MW=2,000mm Ø200x50mm hoch	Stück	76,00 €
3209728	Analysensieb rostfrei MW=2,800mm Ø200x50mm hoch	Stück	95,00 €
3209730	Nylonbürsten, Satz mit 3 Stück	Pack	90,00 €
3209770	x Sieb 55mm	Stück	1,00 €
weitere Siebe und weiteres Zubehör:			auf Anfrage



Trenntransformator AC

4000050	Trenntransformator für eine galvanische Trennung zwischen Primär- und Sekundärspannung bei Messungen und Reparaturen z.B. an offenen Geräten. EN61010-1	Stück	225,00 €
---------	---	-------	----------



Labornetzgeräte für AC und DC

4000101	Stromversorgungsgerät (Trafo) 1...15V AC/DC, belastbar: 5A, in 15 Schritten einstellbar, Betriebsspannung: 230V AC	Stück	225,00 €
4000110	Universal-Netzgerät 0...30V/5A AC und DC, stabilisiert	Stück	350,00 €
4000115	Universal-Netzgerät 0...30V/0...6A AC/DC, stabilisiert, AC und DC kontinuierlich regelbar	Stück	650,00 €



Artikel Nr.	Artikelbezeichnung	Einheit	Einzelpreis	Stand 26.03.25 Irrtum und Änderungen vorbehalten
-------------	--------------------	---------	-------------	---

Labornetzgeräte nur für DC (Gleichspannungsregler)

4000145	DC-Steckernetzgerät, Eingang: 230V AC Ausgang: 3,0/4,5/6,0/7,5/9,0/12,0V DC wählbar, max. 1500mA; komplett mit 6-teiligen Steckerset	Stück	12,50 €
4000148	Schülernetzgerät digital, DC 0...15V/0...3A, mit Volt- und Amperemeter; kontinuierlich regelbar	Stück	69,50 €
4000154	Labornetzgerät digital, DC 0...30V/0...2,5 A, mit Volt- und Amperemeter, stabilisiert	Stück	189,50 €
4000155	Labornetzgerät digital, DC 0...30V/0...5 A, mit Volt- und Amperemeter, stabilisiert	Stück	150,00 €
4000155a	Labornetzgerät analog, DC 0...30V/0...5 A, mit Volt- und Amperemeter, stabilisiert	Stück	149,50 €
4000190	Doppel-Labornetzgerät digital, 2x DC 0...30V/ 2x 0...5A und 2x DC 5V/1A, mit 2x Volt- und Amperemeter, stabilisiert	Stück	260,00 €



Zündfunkengeber

4000350	Zündfunkengeber (piezoelektrische Zündvorrichtung)	Stück	82,75 €
---------	--	-------	---------

Schiebewiderstand

4000531	x Schiebewiderstand 100 Ohm, 0,5A	Stück	75,00 €
---------	-----------------------------------	-------	---------

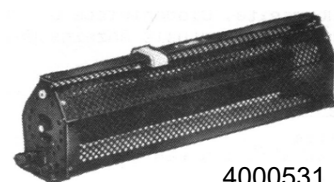

Artikel Nr.	Artikelbezeichnung	Einheit	Einzelpreis	Stand 26.03.25 Irrtum und Änderungen vorbehalten
-------------	--------------------	---------	-------------	---

Demonstrations-Multimeter digital DDM und Zubehör

4001000	x	Demonstrations-Digital-Multimeter DDM, mit Zusatzanzeige, inklusive Bedienungsanleitung	Stück	999,00 €
inklusive		Messdatenerfassungssoftware, CD-ROM für PC, für DDM und DMG-Geräte (Win98/NT/2000/XP/Vista) (Nr. 4001012)		
inklusive		Verbindungskabel für PC-Anschluss (9-/25-polig) (Nr. 4001016)		
inklusive		Temperatursonde Pt100, -120...+250°C, Messingausführung hauchvergoldet (Nr. 4001036)		



Das DDM ist das bewährte, universell einsetzbare Digitalmultimeter für den Physik- und Chemieunterricht mit 56mm hoher Ziffernanzeige (9'999 Messpunkte) und Einheitenanzeige.

Es verfügt über folgende Funktionen:
Spannung AC/DC, Strom AC/DC, Wirkleistung, Energie, Widerstand, Leitwert (von metallischen Widerständen), Temperatur, pH-Wert, Frequenz und Zeitintervall (mit 1 oder 2 Lichtschranken, sowie Periode beim Pendel). Das DDM ist ein modernes, leistungsfähiges Messgerät mit automatischer Bereichswahl, wobei die Auflösung auch manuell verändert werden kann. Mehr als 20 Zusatzgeräte sind direkt an das DDM anschließbar (s. auch Preisliste).

Das DDM besitzt zwei frei programmierbare Analog-Ausgänge, eine galvanisch getrennte Zusatzspeisung, zwei eingebaute bidirektionale Seriellschnittstellen (RS 232C für PC und RS422 (Modembuchse) für MAC/PowerMac) mit Multitasking, wobei gleichzeitig bis sieben Messgrößen zum PC resp. Mac übertragen werden können.

Vielfachmessgeräte physikalisch (ohne pH- und Temperaturmessmöglichkeit)

4001450		Tisch-Multimeter digital mit grüner LED-Anzeige 15mm hoch, zur Messung von Gleich- und Wechselspannung, Gleich- und Wechselstrom, Widerstand und Frequenz	Stück	299,50 €
4001510	x	Klappmultimeter MA 3 E	Stück	99,00 €
4001550		Hand-Digital-Multimeter PT1035, 0...600V AC+DC, 0...10A DC, 0...2000kOhm	Stück	29,00 €
4001560		Hand-Digital-Multimeter PT2005, 0...1000V DC, 0...750V AC, 0...20A AC+DC, 0...2000kOhm, 0...200µF CAP, -20...+1000°C TEMP, 0...10MHz	Stück	40,00 €



4001550



4001560

Steckdosenleisten, Kabelbox

4005004		Steckdose vierfach, mit Ein-/Ausschalter, 2m-Anschlusskabel	Stück	15,00 €
4005006		Steckdose sechsfach, mit Ein-/Ausschalter, 3m-Anschlusskabel	Stück	25,00 €
4005008		Sicherheits-Kabelbox mit Überhitzungsschutz, 4x 220V/4A, 10m-Kabel	Stück	47,00 €
4005009		Sicherheits-Steckdosenleiste mit LS/FI-Schutzschalter KS-68 für Lebens- und Geräteschutz; für 4 Anschlüsse	Stück	165,00 €



4005006



4005009

Artikel Nr.	Artikelbezeichnung	Einheit	Einzel- preis	Stand 26.03.25 Irrtum und Änderungen vorbehalten
-------------	--------------------	---------	------------------	---

Experimentierkabel, Anschlusschnüre, Verbindungskabel und Messleitungen

4005010	Experimentierkabel 4mm, 25cm, blau	Stück	3,35 €
4005011	Experimentierkabel 4mm, 25cm, rot	Stück	3,35 €
4005020	Experimentierkabel 4mm, 50cm, rot	Stück	3,75 €
4005021	Experimentierkabel 4mm, 50cm, blau	Stück	3,75 €
4005022	Experimentierkabel 4mm, 50cm, gelb	Stück	3,75 €
4005023	Experimentierkabel 4mm, 50cm, schwarz	Stück	3,75 €
4005030	Experimentierkabel 4mm, 100cm, rot	Stück	4,00 €
4005031	Experimentierkabel 4mm, 100cm, blau	Stück	4,00 €
4005032	Experimentierkabel 4mm, 100cm, gelb	Stück	4,00 €
4005033	Experimentierkabel 4mm, 100cm, schwarz	Stück	4,00 €
4005040	Experimentierkabel 4mm, 150cm, rot	Stück	5,25 €
4005041	Experimentierkabel 4mm, 150cm, blau	Stück	5,25 €
4005042	Experimentierkabel 4mm, 150cm, gelb	Stück	5,25 €
4005043	Experimentierkabel 4mm, 150cm, schwarz	Stück	5,25 €

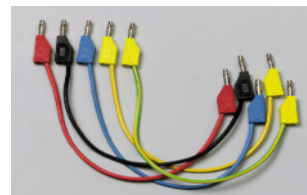

Sicherheitsexperimentierkabel, Aufhängebrett

4005050	Sicherheits-Experimentierkabel 4mm, 100cm, rot; „stapelbar“	Stück	6,25 €
4005051	Sicherheits-Experimentierkabel 4mm, 100cm, blau; „stapelbar“	Stück	6,25 €
4005052	x Sicherheits-Experimentierkabel 4mm, 100cm, schwarz; nicht „stapelbar“	Stück	3,75 €
4005053	x Sicherheits-Experimentierkabel 4mm, 100cm, rot; nicht „stapelbar“	Stück	3,75 €
4005055	Aufhängerechen 250mm für max. 70 Experimentierkabel	Stück	15,00 €
4005056	Aufhängebrett aus Holz für bis zu 20 Kabel	Stück	10,00 €



4005055

Adapter zum Umbau einer Normalbuchse zur Sicherheitsbuchse

4005060	Adapter A-SLK 4mm, rot	Stück	4,25 €
4005061	Adapter A-SLK 4mm, blau	Stück	4,25 €
4005062	x Adapter A-SLK 4mm, schmal, rot	Stück	3,25 €
4005063	x Adapter A-SLK 4mm, schmal, blau	Stück	3,25 €



zur Montage von 4005060-4005063 ist ein Stiftschlüssel erforderlich:

4005065	Stiftschlüssel, einfach	Stück	1,50 €
4005066	Stiftschlüssel, isoliert	Stück	8,50 €

Abgreifklemmen (Krokodilklemmen)

4005070	Abgreifklemme, blank	Stück	0,45 €
4005071	Abgreifklemme, rostfrei (Feinabgreifklemme)	Stück	1,50 €
4005080	Abgreifklemme, isoliert, rot	Stück	1,25 €
4005081	Abgreifklemme, isoliert, blau	Stück	1,25 €
4005090	Abgreifklemme groß, isoliert, rot	Stück	2,50 €
4005091	Abgreifklemme groß, isoliert, schwarz	Stück	2,50 €
4005095	Sicherheits-Abgreifklemme, rot	Stück	4,50 €
4005096	Sicherheits-Abgreifklemme, schwarz	Stück	4,50 €

4005071





4005080

Stecker und Buchsen

4005100	x Stecker 4mm mit Drahtanschluss bis 1,5mm ² , rot	Stück	2,00 €
4005101	x Stecker 4mm mit Drahtanschluss bis 1,5mm ² , blau	Stück	2,00 €
4005110	x Stecker 4mm mit Draht- und 4mm-Steckeranschluss, längs und quer, rot	Stück	1,00 €
4005111	x Stecker 4mm mit Draht- und 4mm-Steckeranschluss, längs und quer, schwarz/blau	Stück	1,00 €
4005120	x Stecker 4mm VQ 20, rot	Stück	1,00 €
4005121	x Stecker 4mm VQ 20, blau	Stück	1,00 €

Artikel Nr.		Artikelbezeichnung	Einheit	Einzel- preis	Stand 26.03.25 Irrtum und Änderungen vorbehalten	
Stecker, Buchsen und Klemmen						
4005130	x	Stecker 4mm VSB 20 „stapelbar“, rot	Stück	1,50 €	 <p>4005170 blau</p>	
4005131	x	Stecker 4mm VSB 20 „stapelbar“, blau	Stück	1,50 €		
4005140	x	Schnellspanstecker 4mm, rot	Stück	2,00 €		
4005141	x	Schnellspanstecker 4mm, schwarz	Stück	2,00 €		
4005150	x	Kabelschuh 4mm, rot	Stück	2,50 €		
4005151	x	Kabelschuh 4mm, schwarz	Stück	2,50 €		
4005170		Polklemme (Apparateklemme), isoliert, rot	Stück	2,00 €		 <p>4005175</p>
4005171		Polklemme (Apparateklemme), isoliert, blau	Stück	2,00 €		
4005175		Schlitzklemme (Polklemme), blank	Stück	2,00 €		
4005180		Kupplung für 4mm-Stecker und Draht, rot	Stück	1,50 €		 <p>4005190 und 4005192</p>
4005181	x	Kupplung für 4mm-Stecker und Draht, blau	Stück	1,50 €		
4005182		Kupplung für 4mm-Stecker und Draht, schwarz	Stück	1,50 €		
4005190		Kupplung doppelt für 2x 4mm-Stecker, rot	Stück	2,00 €		
4005192		Kupplung doppelt für 2x 4mm-Stecker, schwarz	Stück	2,00 €		
4005200	x	Buchse 4mm mit Isolierkopf, schwarz	Stück	0,75 €		
4005210	x	Miniaturbuchse 2mm, blank, Lötanschluss	Stück	0,50 €		
4005220	x	Miniaturstecker 2mm, rot	Stück	0,50 €		
4005221	x	Miniaturstecker 2mm, blau	Stück	0,50 €		
4005250	x	Kurzschlussstecker 4mm, isoliert	Stück	1,50 €		

Hebelumschalter, Lampenfassungen					
4005401		Hebelumschalter einpolig, max. 12V	Stück	11,00 €	 <p>4005250</p>
4005402		Hebelumschalter zweipolig, max. 12V	Stück	15,00 €	
4005500		Glühlampenfassung E 10, auf Sockel, max. 12V	Stück	13,25 €	
4005500a		Glühlampenfassung E 10 auf Kleinsockel mit zwei Klemmschrauben, max. 12V	Stück	1,75 €	
4005501		Glühlampenfassung E 14, auf Sockel, max. 12V	Stück	17,50 €	
4005501a	x	Glühlampenfassung E 14 auf Kleinsockel mit zwei Klemmschrauben, max. 12V	Stück	2,50 €	
4005504		Glühlampenfassung E 27, auf Sockel, für Netzspannung bis 230V	Stück	28,50 €	
4005505		Glühlampenfassung E 27 auf Stiel, für Netzspannung bis 230V	Stück	55,00 €	
4005510		Isolierstiel mit Kunststoffschäft Ø10mm zum Einspannen von Blechen und Drähten bis 2,5mm	Stück	9,75 €	
4005511		Isolierstiel 4005510 mit Tonnenfuß, komplett	Stück	24,00 €	

Leuchtmittel, Glühlampen					
4005520		Glimmlampe E 14, 220V/0,07W	Stück	3,70 €	
4005531	x	Kohlenfadenlampe E 27, 220V/90W, 25cd	Stück	5,00 €	
4005532	x	Kohlenfadenlampe E 27, 220V/175W, 50cd	Stück	5,00 €	
4005540	x	Glühlampe E 27, 110V/100W	Stück	1,00 €	
4005550		Glühlampe E 27, 220V/60W	Stück	2,90 €	
4005551		Glühlampe E 27, 220V/100W	Stück	2,90 €	
4005560	x	Glühlampe E 14, 4V/4W	Stück	2,00 €	
4005561	x	Glühlampe E 14, 6V/5W	Stück	2,50 €	
4005562		Glühlampe E 14, 6V/30W	Stück	11,00 €	
4005570		Glühlampe E 10, 1,5V/0,15A	Stück	0,75 €	
4005571		Glühlampe E 10, 3,5V/0,2A	Stück	0,75 €	
4005572		Glühlampe E 10, 3,8V/0,07A	Stück	0,75 €	
4005573		Glühlampe E 10, 2,5V/0,2A	Stück	0,75 €	
4005574		Glühlampe E 10, 6V/5W	Stück	1,50 €	
4005575		Glühlampe E 10, 12V/3W	Stück	0,80 €	

Artikel Nr.	Artikelbezeichnung	Einheit	Einzelpreis	Stand 26.03.25 Irrtum und Änderungen vorbehalten
-------------	--------------------	---------	-------------	--

Punktlicht-, Experimentierleuchte

4005600	Optikleuchte mit LED-Lampe 18V/10W, Kondensator, axialer Lampenjustierung und abnehmbarem Haltestiel. Inkl. Steckernetzgerät	Stück	399,75 €
---------	--	-------	----------

Infrarotlampe

4005610	Infrarot-Wärmestrahler, 150W	Stück	45,00 €
4005620	Taschenlampe 9 LED's, inkl. Batterien (erforderlich sind 3x1,5V-Micro (AAA)-Batterien)	Stück	19,75 €
4005625	Taschenlampe 5-in-1: roter Laserpointer, smartphone-Touchstift, Kugelschreiber, LED-Taschenlampe, Teleskop-Zeigestab, inkl. Batterien (erforderlich sind 4xLR41 Knopfbatterien)	Stück	19,75 €



Batterieverordnung

Hinweis nach Batterieverordnung §12 BattV

Im Zusammenhang mit dem Vertrieb von Batterien und Akkus sind wir als Händler gemäß Batterieverordnung verpflichtet, Sie als Verbraucher auf folgendes hinzuweisen:

- Batterien/Akkus gehören nicht in den Hausmüll!

- Sie sind gesetzlich verpflichtet, Batterien und Akkus in einer Sammelstelle zurückzugeben.

Selbstverständlich können Sie auch die bei uns gekauften Batterien und Akkus in handelsüblicher Menge in geeigneter Verpackung und ausreichend frankiert an uns zurücksenden.

Schadstoffhaltige Batterien sind mit einem Zeichen, bestehend aus einer durchgestrichenen Mülltonne und dem chemischen Symbol (Cd, Hg oder Pb) des für die Einstufung als schadstoffhaltig ausschlaggebenden Schwermetalls versehen.

Damit erfüllen sie nicht nur die gesetzlichen Verpflichtungen, sondern leisten auch einen nicht unerheblichen Beitrag zum Umweltschutz!

Batterien für hohen Energieverbrauch



4005649	Batterie 1,5V Micro AAA, energy alkaline	Stück	1,85 €
4005650	Batterie 1,5V Mignon AA, energy alkaline	Stück	1,85 €
4005651	Batterie 1,5V Baby C, energy alkaline	Stück	2,75 €
4005652	Batterie 1,5V Mono D, energy alkaline	Stück	7,50 €
4005653	Batterie 9V Block, energy alkaline	Stück	5,25 €
4005654	Flachbatterie 4,5V, energy alkaline	Stück	11,00 €





Knopfbatterien

4005655	Knopfbatterie 3V, Ø 2cm, CR2032, Packung mit 2 Stk.	Pack	10,00 €
4005656	Knopfbatterie 3V, CR2450, Packung mit 2 Stk.	Pack	10,00 €



Batterien für normalen Energieverbrauch

4005749	Batterie 1,5V Micro AAA	Stück	0,55 €
4005750	Batterie 1,5V Mignon AA	Stück	0,50 €
4005751	Batterie 1,5V Baby C	Stück	2,25 €
4005752	Batterie 1,5V Mono D	Stück	2,25 €
4005753	Batterie 9V Block	Stück	2,75 €
4005754	Flachbatterie 4,5V	Stück	2,75 €

Artikel Nr.	Artikelbezeichnung	Einheit	Einzelpreis	Stand 26.03.25 Irrtum und Änderungen vorbehalten
Digitalthermometer				
4100615	Digitalthermometer, -50...+200°C:0,1°, mit Einstechfühler 125x3,5mm	Stück	26,00 €	  4100615 - 4100617
4100616	Digitalthermometer, -50...+200°C:0,1°, mit Einstechfühler 300x3,5mm	Stück	42,00 €	
4100617	Digitalthermometer, -50...+200°C:0,1°, mit Einstechfühler 500x3,5mm	Stück	42,00 €	
4100618	Digitalthermometer, -50...+200°C:0,1°, mit Einstechfühler 125x3,5mm, schwarz	Stück	29,00 €	
4100619	Digitalthermometer, -50...+200°C:0,1°, mit Einstechfühler 125x3,5mm, weiß	Stück	29,00 €	

Digitalthermometer				
4100620	Digitalthermometer, -50...+150°C:0,1°, mit Einstechfühler 125x3,5mm, verstellbarer Kopf	Stück	25,00 €	 4100620
4110099	Digitalthermometer ad12th -40...+120°C:0,1°, mit Einstechfühler 120x2,5mm, ca. 40cm-Kabel	Stück	65,00 €	
4110110	Digitalthermometer ad15th -40...+120°C:0,1°, mit Standardfühler 30x2,5mm, ca. 40cm-Kabel, lieferbar in 5 Farben: schwarz, rot, blau, gelb, grün (Wunschfarbe bitte angeben!)	Stück	60,00 €	 4110099
4110111	Digitalthermometer ad17th, -50...+300°C:0,1°, mit Einstechfühler 130x3mm, ca. 1,5m-Kabel	Stück	108,00 €	
4110115	Digitalthermometer ad20th -50...+300°C:0,1°, mit austauschbarem Eintauchfühler Pt100, ca. 1m-Kabel	Stück	130,00 €	 4110110
4110115a	Digitalthermometer ad20th -50...+300°C:0,1°, ohne Messfühler	Stück	82,00 €	
4110115b	Eintauchfühler Pt100 Edelstahl, 1m-Kabel	Stück	46,50 €	 4110115
4110115c	Einstechfühler Pt100 Edelstahl, 1m-Kabel	Stück	47,50 €	
4110115d	Luftfühler Pt100 Edelstahl, 1m-Kabel	Stück	53,50 €	
4110115e	Oberflächenfühler Pt100 Edelstahl, 1m-Kabel	Stück	60,00 €	
4110115f	Gerätekoffer für ad20th	Stück	20,00 €	

Hochtemperatur-Thermometer digital				
4110395	Digitalthermometer P300 mit Einstechfühler, -40...+200°C:0,1°, mit Min-Max-Funktion, spritzwassergeschützt IP54	Stück	66,50 €	 4110395/400
4110400	Digitalthermometer P4010 ohne Fühler, -99...+1370°C:0,1°, für K-Typ-Fühler	Stück	97,00 €	
4110401	Einstechfühler 120x3mm, -40...+400°C, K-Typ	Stück	32,00 €	
4110402	Eintauchfühler 300x3mm, -100...+1100°C, K-Typ	Stück	62,00 €	
4110403	Oberflächenfühler 150x9mm, -65...+600°C, K-Typ	Stück	52,00 €	
4110404	Luftfühler 175x1,5mm bis max. 1000°C, K-Typ	Stück	44,00 €	
4110405	Hochtemperatur-Drahtfühler 130x1mm, bis max. 1100°C, K-Typ	Stück	30,00 €	
4110406	Hochtemperatur-Tauchfühler 230x3mm Fühlerlänge, bis max. 1150°C, K-Typ Anschluss	Stück	37,00 €	
4110425	Digital-Hochtemperaturthermometer, -50...+1150°C:0,1°, Genauigkeit max. 1% oder 1°, inkl. Temperaturfühler K-Typ 130x3mm Fühlerlänge	Stück	72,00 €	
4110450	Digital Temperaturmessgerät G1200, -65...+1200°C, K-Typ-Anschluss, ohne Fühler	Stück	82,00 €	
4110451	Einstechfühler NiCrNi, Ø 4x300mm, K-Typ, -100...+1100°C	Stück	70,00 €	

Infrarot-Thermometer				
4110500	Infrarotthermometer Miniflash -33...+220°C	Stück	36,00 €	 
4110600	Infrarotthermometer ScanTemp385 mit Ziellaser, -33...+360°C:0,1°, Pistolenform	Stück	51,00 €	

Artikel Nr.	Artikelbezeichnung	Einheit	Einzel- preis	Stand 26.03.25 Irrtum und Änderungen vorbehalten
pH-Meter und Zubehör				
4120000	pH-Tester Check mit fester Stabelektrode	Stück	41,00 €	
4120009	pH-Meter (Temperaturkompensation manuell!), mit pH-Elektrode und je 100ml Pufferlösung pH4, pH7, pH10, KCl-Lösung und Pepsin-Reinigungslösung, im blauen Regallagerkasten	Stück	135,00 €	
4120050	Flexibler Elektrodenhalter auf Platte	Stück	85,00 €	
4120102	pH/mV-Meter pH 3110/SET-1 mit SenTix 21	Stück	750,00 €	



4120009

Ersatz-pH-Elektroden:

4120499	pH-Elektrode mit BNC-Stecker, 1m-Kabel, mit Gel-Elektrolyt, wartungsarm	Stück	67,50 €
4120500	pH-Elektrode mit BNC-Stecker, 1m-Kabel, Kunststoffschaft, mit KCl nachfüllbar	Stück	99,00 €
4120501	pH-Elektrode mit integriertem Temperaturfühler und BNC-Stecker	Stück	125,00 €
4120521	pH-Elektrode SenTix 21 mit DIN-Stecker	Stück	165,00 €
4120523	pH-Elektrode SenTix 21-3 mit DIN-Stecker	Stück	210,00 €
4120541	pH-Elektrode SenTix 41 mit DIN-Stecker	Stück	255,00 €
4120561	pH-Elektrode SenTix 61 mit DIN-Stecker Anwendung: Trinkwasserkontrolle	Stück	190,00 €
4120581	pH-Elektrode SenTix 81 mit DIN-Stecker Anwendung: Trinkwasserkontrolle	Stück	290,00 €

Redox-Elektrode für pH/mV-Messgeräte

4121041	Redox-Elektrode mit Steckkopf, zusätzlich erforderlich: Kabel AS/DIN bzw. AS/BNC	Stück	175,00 €
---------	---	-------	----------

Anschlusskabel für Steckkopfelektroden

4121002	Kabel AS/DIN, original WTW	Stück	56,00 €
4121056	Kabel AS/BNC, einfache Ausführung	Stück	44,00 €

Ersatz-Temperaturmessfühler

4121105	<input checked="" type="checkbox"/> Temperaturmessfühler TFK 325	Stück	150,00 €
---------	--	-------	----------

Wartungslösungen pH, Redox

4121210	<input checked="" type="checkbox"/> Puffertabletten pH 4,0, 5 Stück	Pack	5,00 €
4121211	<input checked="" type="checkbox"/> Puffertabletten pH 6,9, 5 Stück	Pack	5,00 €
4121214	Aufbewahrungsflasche 250ml für pH-Elektroden	Stück	12,50 €
4121216	Kaliumchloridlösung 3mol/l, 250ml	Stück	5,00 €
4121219	Pepsin-Reinigungslösung 250ml	Stück	10,00 €
4121225	Wartungsset 100, mit je 100ml Pufferlösung pH 4 / pH 7 / pH 10, 100ml Kaliumchloridlösung 3mol/l, 100ml Pepsin-Reinigungslösung	Stück	27,50 €
4121235	Wartungsset 250, mit je 250ml Pufferlösung pH 4 / pH 7 / pH 10, 250ml Kaliumchloridlösung 3mol/l, 250ml Pepsin-Reinigungslösung	Stück	51,00 €
4121245	Wartungsset 500, mit je 500ml Pufferlösung pH 4 / pH 7 / pH 10, 250ml Kaliumchloridlösung 3mol/l, 250ml Pepsin-Reinigungslösung	Stück	65,00 €
4121250	Pufferlösung pH 4,01 gelb, mit Dosieraufsatz, 250ml	Stück	10,00 €
4121251	Pufferlösung pH 4,01 gelb, mit Dosieraufsatz, 500ml	Stück	13,00 €
4121252	Pufferlösung pH 4,01 gelb, mit Dosieraufsatz, 1000ml	Stück	21,00 €
4121260	Pufferlösung pH 7,00 grün, mit Dosieraufsatz, 250ml	Stück	10,00 €
4121261	Pufferlösung pH 7,00 grün, mit Dosieraufsatz, 500ml	Stück	13,00 €
4121262	Pufferlösung pH 7,00 grün, mit Dosieraufsatz, 1000ml	Stück	21,00 €
4121270	Pufferlösung pH 10,00 blau, mit Dosieraufsatz, 250ml	Stück	10,00 €
4121271	Pufferlösung pH 10,00 blau, mit Dosieraufsatz, 500ml	Stück	13,00 €
4121272	Pufferlösung pH 10,00 blau, mit Dosieraufsatz, 1000ml	Stück	21,00 €
4121300	Redox-Prüflösung +220mV, 250ml	Stück	37,50 €



Artikel Nr.	Artikelbezeichnung	Einheit	Einzel- preis	Stand 26.03.25 Irrtum und Änderungen vorbehalten
Pufferlösungen mit Analysenzertifikat				
4121504	Pufferlösung pH 4,01; 500ml + Analysenzertifikat NIST	Stück	11,00 €	
4121507	Pufferlösung pH 7,01; 500ml + Analysenzertifikat NIST	Stück	11,00 €	
4121509	Pufferlösung pH 9,0; 500ml + Analysenzertifikat NIST	Stück	11,00 €	
4121510	Pufferlösung pH 10,01; 500ml + Analysenzertifikat NIST	Stück	11,00 €	

Oximeter (Sauerstoffmessgeräte)

4130400	Sauerstoffmessgerät OXY7 im Kofferset: Handmessgerät mit Sauerstoffsonde, mit integriertem Temperaturfühler (3m-Kabel), mit Ersatzmembran und Elektrolytlösung	Stück	700,00 €
4130500	Sauerstoffmessgerät Typ 5650 mit Sauerstoffsensoren mit Umgebungsdruckkompensation (2m-Kabel)	Stück	825,00 €
4130600	Oximeter OXI 3205 SET 1, Gelöst-Sauerstoffmessgerät, mit Sonde CelloX 325 und Zubehör im Koffer; WTW	Stück	1.700,00 €



Konduktometer (Leitfähigkeitsmessgeräte)

4140075	Leitfähigkeitstester mit Elektrolysefunktion, mit Leuchtdiode	Stück	50,00 €
4140300	Leitfähigkeitsmessgerät PC5-Tester mit Leitfähigkeitsmesszelle und Prüflösung 1413µS/cm, 3 Messbereiche: 0...200µS/cm, 0...2000µS/cm, 0...20mS/cm, pH-Messung, im Koffer	Stück	185,00 €
4140400	Leitfähigkeitsmessgerät PC7 Set1 im Kofferset: Handmessgerät mit Leitfähigkeitsmesszelle und pH- Einstabmesskette mit integriertem Temperaturfühler	Stück	375,00 €
4140501	Leitfähigkeits-Temperaturmessgerät im Kofferset 1: WinLab Data Line mit LF-Standard-Elektrode WinLab, 2x100ml Prüflösung 1413µS und 12,88mS bei 25°C, ohne Temperaturmessfühler	Stück	750,00 €
4140502	Leitfähigkeits-Temperaturmessgerät im Kofferset 2: WinLab Data Line mit LF-Standard-Elektrode WinLab, 2x100ml Prüflösung 1413µS und 12,88mS bei 25°C, mit Pt100 Temperaturmessfühler 160x3mm	Stück	850,00 €
4140503	Leitfähigkeits-Temperaturmessgerät im Kofferset 3: WinLab Data Line mit LF-Standard-Elektrode WinLab, 2x100ml Prüflösung 1413µS und 12,88mS bei 25°C mit Pt100 Temperaturmessfühler 160x3mm mit 5m langem, je Meter markiertem Kabel für Wassertiefentemperatur- Messungen	Stück	860,00 €
4140600	Leitfähigkeitsmessgerät Cond 3110 SET 1, mit Leitfähigkeitsmesszelle Tetracon 325 mit integriertem Temperatursensor, mit Prüflösung 1413µS bei 25°C und Zubehör im Koffer; WTW	Stück	1.200,00 €



4140600

Zubehör; weiteres Zubehör auf Anfrage!

4140750	Prüflösung 1413µS/cm, 500ml	Stück	15,00 €
4140750za	Prüflösung 1413µS/cm, 500ml, mit Analysenzertifikat	Stück	15,00 €

Anemometer (Windmessgerät)

4160101	Flügelrad-Anemometer VA 893; 0,4...30 Meter:0,01m/s	Stück	160,00 €
4160102	Mini-Anemometer MS82; 0,4...25 Meter:0,01m/s	Stück	60,00 €

Artikel Nr.	Artikelbezeichnung	Einheit	Einzel- preis	Stand 26.03.25 Irrtum und Änderungen vorbehalten
-------------	--------------------	---------	------------------	---

Multifunktions-Messgerät Ökologie

4160120	Multifunktions-Messgerät Ökologie für Schall, Lux, Luftfeuchte und Temperatur, 20...20000 Lux +/- 5 Lux; 35...130dB +/-3,5dB, 25...95% +/- 5% relative Luftfeuchte; -20...+200°C Temperatur	Stück	99,75 €	
---------	---	-------	---------	--

Luxmeter

4161002	Luxmeter 0...40000 Lux +/-5%, für Luftmessung digital, mit LCD-Anzeige	Stück	52,50 €	
4161005	Luxmeter 0...200000 Lux	Stück	85,00 €	

Schallpegelmessgerät

4162000	Schallpegelmessgerät digital, 40...130dB:0,1	Stück	40,00 €	
---------	--	-------	---------	--



4162000

Druckmessgerät

4180360	Differenzdruckmessgerät digital 0...140mbar:0,01mbar	Stück	150,00 €	
---------	--	-------	----------	--

Spektroskope

4209576	Handspektroskop mit festem Spalt	Stück	150,00 €	
4209578	Handspektroskop mit einstellbarem Spalt	Stück	250,00 €	
4209580	Handspektroskop mit Vergleichsprisma, Spiegel und 5 Glasküvetten	Stück	325,00 €	
4209587	Handspektroskop mit Wellenlängenskala, Vergleichsprisma, Spiegel und 5 Glasküvetten	Stück	500,00 €	
4209588	x Stativ für Handspektroskop	Stück	50,00 €	
4209590	Glasfaser-Kaltlicht-Beleuchtung Schwanenhals mit Trafo	Stück	275,00 €	
4209593	Spektroskop nach Kirchhoff/Bunsen	Stück	1.500,00 €	
4209594	Skalenbeleuchtung mit Trafo zu 4209593	Stück	150,00 €	
4209596	Wellenlängenskala zu 4209593	Stück	225,00 €	
4209599	Spektrometer-Goniometer	Stück	1.900,00 €	

Spektrallampen

4209600	x Spektrallampe Hg/Cd	Stück	75,00 €	
4209610	Spektrallampenfassung auf Stativstab mit Lampengehäuse	Stück	175,00 €	
4209611	Drossel für Spektrallampen komplett mit einem Lampengehäuse auf Stativstab, 230V	Stück	1.250,00 €	
4209612	x Spaltbeleuchtungslampe 220V / 60W,	Stück	50,00 €	
4209616	x Küvette HxBxT=60x40x10mm (Innenmaße)	Stück	15,00 €	
4209617	x Küvette HxBxT=80x40x20mm (Innenmaße)	Stück	99,00 €	
4209618	x Stativ für Küvette, höhenverstellbar	Stück	15,00 €	

Glasfilter

4209620	x Farbfilter aus Glas 40x40x1mm, 1 Satz (rot, blau, grün)	Stück	13,50 €	
4209622	x Didymglas 40x40x8mm	Stück	7,50 €	

Artikel Nr.	Artikelbezeichnung	Einheit	Einzelpreis	Stand 26.03.25 Irrtum und Änderungen vorbehalten
Spektralröhren				
4209624	Spektralröhre Wasserstoff	Stück	135,00 €	
4209625	Spektralröhre Sauerstoff	Stück	95,00 €	
4209626	Spektralröhre Stickstoff	Stück	95,00 €	
4209627	x Spektralröhre Kohlendioxid CO ₂	Stück	25,00 €	
4209628	Spektralröhre Helium	Stück	95,00 €	
4209629	Spektralröhre Argon	Stück	95,00 €	
4209630	Spektralröhre Neon	Stück	95,00 €	
4209631	Spektralröhre Quecksilber	Stück	135,00 €	
4209632	x Stativ für Spektralröhre, isoliert	Stück	45,00 €	
4209635	Spektralröhren-Netzgerät 230V komplett mit Spektralröhren-Halterung	Stück	475,00 €	

Zerstäuber				
4209636	Chemischer Zerstäuber aus Glas, passend für Mikrobrenner 3204915 und 3204916	Stück	20,00 €	



Refraktometer				
4209637	Handrefraktometer 0-32% Brix : 0,2°	Stück	90,00 €	
4209638	Handrefraktometer Weinbau 0...140°Oechsle (0...32%:0,2%)	Stück	90,00 €	
4209639	Tisch-Refraktometer 1,30...1,81nD, mit integriertem 590mm-monochromatischen Filter und verstellbarem Okular	Stück	250,00 €	



4209637

Polarimeter und Zubehör				
4209640	LED-Polarimeter für Schülerversuche mit 4 Wellenlängen, mit 100ml-Küvette, Steckernetzteil und Bedienungsanleitung	Stück	250,00 €	
4209654	x Ersatzdeckglas, Paar	Stück	12,50 €	
4209656	x Ersatzdichtungsringe (Paar)	Stück	5,00 €	
4209676	x Ersatzglühlampe 6V/15W für Polarimeter OOD	Stück	25,00 €	
4209692	Projektions-Demonstrations-Polarimeter zusätzlich erforderlich: Tageslichtprojektor!	Stück	199,00 €	
4209695	Polarimeter nach Mitscherlich mit eingebauter Natriumlampe und je einer Beobachtungsröhre 100mm und 200mm	Stück	735,00 €	
4209695-LED	Polarimeter nach Mitscherlich mit eingebauter LED-Lampe und je einer Beobachtungsröhre 100mm und 200mm	Stück	1.150,00 €	
4209697	Polarimeterröhre 100mm	Stück	50,00 €	
4209698	Polarimeterröhre 200mm	Stück	50,00 €	
4209699	Ersatznatriumlampe zu Nr. 4209695	Stück	75,00 €	





4209695

Interferenzverlauffilter				
4209700	x Küvette mit Interferenzverlauffilter im Halterahmen, Küvette BxHxT=60x80x10mm	Stück	175,00 €	
4209701	x Ersatzküvette BxHxT=60x80x10mm innen	Stück	75,00 €	



4209700

Artikel Nr.	Artikelbezeichnung	Einheit	Einzel- preis	Stand 26.03.25 Irrtum und Änderungen vorbehalten
Spektralphotometer				
4209705	Spektralphotometer UV 1600PC UV-VIS, 4-fach Küvettenhalter, Wellenlängenbereich 190-1100nm +/- 0,5nm, mit USB-Anschluss zum PC/Parallelanschluss zum Drucker, Deuterium/Wolfram-Spektrallampe, große LCD-Anzeige 128x64pixel, inkl. 4 Küvetten aus optischem Glas, Stromkabel EU-Stecker, Staubschutzhülle, Anwendungssoftware zur PC-Steuerung	Stück	3.900,00 €	 4209705
4209710	x Spektralphotometer mit Spektrallampe Hg/Cd ohne Küvetten (Musterstück), solange Vorrat reicht	Stück	630,00 €	
4209711	x Küvette BxHxT=23x40x10mm (Innenmaße)	Stück	40,00 €	
4209720	Glasküvette BxHxT=10x40x5mm (Innenmaße)	Stück	60,00 €	
4209723	Glasküvette BxHxT=10x40x10mm (innen)	Stück	50,00 €	
4209721	Glasküvette BxHxT=10x40x20mm (Innenmaße)	Stück	80,00 €	
4209725	Glasküvette BxHxT=10x40x50mm (innen)	Stück	110,00 €	
4209722	Einmalküvetten BxHxT=10x45x10mm, per 100 Stück	Pack	10,00 €	
4209729	Rundküvette mit Schraubverschluss, Ø 16mm	Stück	3,75 €	
4209730	Spektralphotometer Typ 5000, Einstrahlgerät, 325...1000nm:40nm Bandbreite	Stück	999,00 €	
4209755	Universalphotometer NANOCOLOR Advance, mit Software DVD, mit Handbuch, Staubschutzhülle, Netzteil, Datenkabel, USB-Kabel und Kalibrierküvette	Stück	3.550,00 €	
4209756	Spektralphotometer NANOCOLOR UV/VIS, mit Software- DVD, Handbuch, Netzkabel, Datenkabel, USB-Kabel, Kurzanleitung, Kalibrierküvette und Staubschutzhülle	Stück	11.000,00 €	

Spektralphotometer				
4209760	Filterphotometer AQUANAL Spectro 3, mit Ladegerät, Software, 10 Rundküvetten, 2 Röhrchen für Verdünnungen, Trichter, Reinigungsbürste, Küvettengestell, 2 Kunststoffspritzen und Transmitter für USB-Schnittstellen, komplett mit Koffer	Stück	999,00 €	 4209760
4209761	Photometer AQUANAL Spectro 3, nur Gerät mit Ladegerät und Software	Stück	999,00 €	
4209773	Reagenzgläser i.Ø 14mm, (20 Stück) für Photometer	Pack	5,00 €	
4209775	VISOCOLOR-Analysenkoffer mit Filterphotometer PF12 inkl. Software-DVD und Zubehör, jedoch ohne Reagenziensätze	Stück	1.500,00 €	
4209776	VISOCOLOR-Analysenkoffer mit Filterphotometer PF12, zur Bestimmung von Ammonium, Carbonathärte, Eisen, Gesamthärte, Nitrat, Nitrit, pH und Phosphat,	Stück	2.400,00 €	
4209780	Thermoblock VARIO C2 mit Schutzhaube	Stück	1.500,00 €	
4209785	CSB-Messplatz komplett mit Photometer Spectro 3, Thermoblock, automatischer Pipette 0,5...5ml, Pipettenspitzen, Küvettengestell, 20 CSB-Fertigküvetten 15...160mg/l und 20 CSB-Fertigküvetten 100...1500mg/l	Stück	2.750,00 €	

Optische Bank				
4209790	Profilschiene für Optische Bank, 1 Meter	Stück	97,50 €	
4209792	Profilschienen-Füße, Paar	Stück	70,00 €	
4209794	Reiter für optische Bank, per Stück	Stück	37,00 €	
4209796	Blenden-/Dia-Halter	Stück	15,00 €	
4209799	Polarisationsfilter in Fassung, Paar	Stück	76,00 €	
4209801	Irisblende in Fassung	Stück	97,50 €	
4209802	Transparenschirm 150 x 150mm	Stück	27,75 €	
4209804	Rundküvette aus Glas, 100mm lang	Stück	25,00 €	
4209805	Rundküvette aus Glas, 200mm lang	Stück	30,00 €	
4209806	Halter für Rundküvette	Stück	20,00 €	
4209807	Optische Bank komplett mit 6 Reitern, mit Halogen-Leuchte und Transformator	Stück	1.250,00 €	

Artikel Nr.	Artikelbezeichnung	Einheit	Einzelpreis	Stand 26.03.25 Irrtum und Änderungen vorbehalten
Optische Bank				
4209808	Optikleuchte mit Halogenlampe 12V/50W, ohne Transformator	Stück	425,00 €	
4209808T	Transformator zur Optikleuchte	Stück	175,00 €	
4209809	Kondensor Ø 50 x 200mm zu 4209808	Stück	25,00 €	
4209810	x Rundküvette aus Glas, 150mm lang	Stück	27,50 €	
4209815	Optische Scheibe drehbar, auf Stativfuß, mit sechs optischen Modellkörpern aus Glas zum Anklemmen	Stück	325,00 €	
4209820	„Geometrische Optik“: Demonstrations-Gerätesatz magnethaftend komplett mit magnethaftendem Lichtlaser	Stück	700,00 €	
4209825	Zubehör für Farbmischung	Satz	100,00 €	



4209830	Mini-Box Optik mit Profilschiene, auf die die optischen Elemente gestellt werden: Projektionsschachtel, Taschenlampe mit Lampenhalter, Batterien, Schlitzblende, Linsen, Schirme und Schattenstab, komplett als Kofferset	Stück	125,00 €	
4209850	Schülerversuchsgesetz "Additive Farbmischung"	Stück	225,00 €	
4209950	Photosynthese - Gerätesatz	Stück	90,00 €	
4209951	Beleuchtungseinrichtung zu Nr. 4209950	Stück	125,00 €	



4209830

UV-Lampen				
4210315	UV-Handlampe, 254/366nm, 220V/4W	Stück	375,00 €	
4210319	Stativ für 4210315	Stück	75,00 €	



Oberflächenverdampfer				
4210400	x Oberflächenverdampfer Ø 200mm, 220V/1000W	Stück	425,00 €	

Handstückzähler				
4300000	Handstückzähler 1...9999	Stück	20,00 €	



Artikel Nr.		Artikelbezeichnung	Einheit	Einzel- preis	Stand 26.03.25 Irrtum und Änderungen vorbehalten
Uhren, Kurzzeituhren, Stoppuhren					
4300100	x	Kurzzeitmesser 60min, mit Kette zum Anhängen	Stück	11,00 €	
4300111		Kurzzeituhr 60min	Stück	6,95 €	
4300120	x	Kurzzeitmesser 30min	Stück	18,00 €	
4300150		Kurzzeitmesser digital 99min/59sec, weiß, mit Alarmton, mit Magnethalter und Clip	Stück	7,75 €	
4300160		Kurzzeitmesser digital 99min/59sec, weiß, mit Alarmton, mit Stoppuhrfunktion, mit Magnethalter und Clip	Stück	20,00 €	
4300200		Kronenstoppuhr, analog, 15min:1/10sec	Stück	70,00 €	
4300215	x	Additionsstoppuhr, analog, FELIX, 30min:1/5sec, Kunststoffgehäuse	Stück	76,50 €	
4300220		Additionsstoppuhr, digital, PROFIL25, 9h 59min 59,99sec : 1/100sec, 25 Speicher; Kunststoffgehäuse schwarz, Start/Stop/Reset - Addition/Split/Lap, Tageszeit	Stück	95,00 €	
4300225	x	Additionsstoppuhr, digital, SPRINT, 59min 59,99sec : 1/100sec, Kunststoffgehäuse rot, Start/Stop/Reset - Addition/Split/Dualmessung, Tageszeit, Datum	Stück	45,00 €	
4300300	x	Tischstoppuhr analog 0...60min, Ø 12cm	Stück	175,00 €	
4300320		Tischstoppuhr analog 0...60min, Ø 10cm	Stück	175,00 €	
4300325	x	Tischstoppuhr digital 0...999min, Ø 10cm und 0...9h 59min 59sec : 1/10sec	Stück	125,00 €	



Waagen und Zubehör

4400011a	x	Federwaage 20p/0,2p	Stück	10,00 €	
4400015		Kraftmesser 0,1N/0,001N	Stück	17,00 €	
4400016		Kraftmesser 0,2N/0,002N	Stück	15,00 €	
4400017		Kraftmesser 1N/0,01N	Stück	15,00 €	
4400018		Kraftmesser 2N/0,02N	Stück	15,00 €	
4400019		Kraftmesser 5N/0,1N	Stück	15,00 €	
4400020		Kraftmesser 10N/0,1N	Stück	15,00 €	
4400021		Kraftmesser 20N/0,2N	Stück	15,00 €	
4400022		Kraftmesser 100N/0,2N	Stück	25,00 €	
4400025	x	Handwaagenstativ	Stück	10,00 €	
4400035		Schulwaage (Tafelwaage) belastbar bis max. 2kg, inklusiv Gewichtssatz 1g...100g (8-teilig)	Stück	195,00 €	
4400037		Gewichtssatz Schule 10mg-100g	Stück	28,50 €	



4400040		Gewichtssatz Klasse M3 1g...1kg	Stück	330,00 €	
4400100	x	Milligrammgewichte, Satz, 1mg...500mg	Stück	90,00 €	
4400101		Milligrammgewicht Klasse M1, 1mg	Stück	5,00 €	
4400102		Milligrammgewicht Klasse M1, 2mg	Stück	5,00 €	
4400103		Milligrammgewicht Klasse M1, 5mg	Stück	5,00 €	
4400104		Milligrammgewicht Klasse M1, 10mg	Stück	5,00 €	
4400105		Milligrammgewicht Klasse M1, 20mg	Stück	5,00 €	
4400106		Milligrammgewicht Klasse M1, 50mg	Stück	5,00 €	
4400107		Milligrammgewicht Klasse M1, 100mg	Stück	5,00 €	
4400108		Milligrammgewicht Klasse M1, 200mg	Stück	5,00 €	
4400109		Milligrammgewicht Klasse M1, 500mg	Stück	5,00 €	

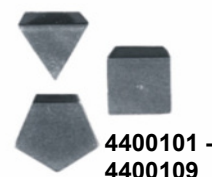

Artikel Nr.	Artikelbezeichnung	Einheit	Einzelpreis	Stand 26.03.25 Irrtum und Änderungen vorbehalten
-------------	--------------------	---------	-------------	---

Gewichte und Zubehör

4400131	Präzisionsgewicht Klasse M3, 1g	Stück	8,00 €
4400132	Präzisionsgewicht Klasse M3, 2g	Stück	8,50 €
4400133	Präzisionsgewicht Klasse M3, 5g	Stück	8,75 €
4400134	Präzisionsgewicht Klasse M3, 10g	Stück	9,00 €
4400135	Präzisionsgewicht Klasse M3, 20g	Stück	12,00 €
4400136	Präzisionsgewicht Klasse M3, 50g	Stück	13,50 €
4400137	Präzisionsgewicht Klasse M3, 100g	Stück	17,50 €
4400138	Präzisionsgewicht Klasse M3, 200g	Stück	22,00 €
4400139	Präzisionsgewicht Klasse M3, 500g	Stück	37,00 €
4400139-1	Präzisionsgewicht Klasse M3, 1kg	Stück	59,00 €
4400139-2	Präzisionsgewicht Klasse M3, 2kg	Stück	115,00 €
4400142	x Präzisionsgewicht flache Form, 2g	Stück	2,00 €
4400145	x Präzisionsgewicht flache Form, 20g	Stück	2,25 €
4400147	x Präzisionsgewicht flache Form, 100g	Stück	6,00 €

4400131 -
4400139



Prüfgewichte mit und ohne Zertifikat der Klassen E1, E2, F1, F2, M1, M2 a. Anfrage

4400150	x Tarsierschrot 100g	Stück	2,00 €
4400154	x Wägeschiffchen 18/8 Stahl, 105mm,	Stück	4,25 €
4400156	x Wägeschiffchen Kunststoff, 80mm	Stück	8,00 €
4400157	x Wägeschiffchen Kunststoff, 100mm	Stück	5,00 €
4400158	x Wägeschiffchen Kunststoff, 120mm	Stück	5,00 €
4400159	x Wägeschiffchen Kunststoff, 160mm	Stück	5,00 €
4400200	x Briefwaage 250g, mechanisch (Pendelwaage)	Stück	20,00 €
4400300	x Balkenwaage KERN 150/73, 301g:0,05g	Stück	75,00 €
4400360	x Präzisionslaufgewichtswaage 750-S0, 610g:0,1g	Stück	275,00 €
4400370	Präzisionsbalkenwaage mit 4 Wägebalken OHAUS, Cent-O-Gram 311g:0,01g	Stück	325,00 €



4400370

Elektronische Waagen, Digitalwaagen

4400710	Analysenwaage ABS 220-4, 220g:0,1mg mit Windschutzgehäuse	Stück	1.400,00 €
4400711	Analysenwaage ABS 320-4, 320g:0,1 mg	Stück	1.600,00 €
4410025	Elektronische Waage EW 420-3NM 420g:0,001g mit Glaswindschutz	Stück	970,00 €
4410030	Elektronische Waage EWJ 600-2M, 600g:0,01g, Wägeplatte Ø 80mm	Stück	510,00 €
4410305	Elektronische Waage 440-21A, 60g:0,001g ringförmiger Windschutz Ø 90mm	Stück	380,00 €
4410306	Elektronische Waage 440-35N, 400g:0,01g Wägeplatte Edelstahl Ø 105mm	Stück	350,00 €
4410307	Elektronische Waage 440-43N, 400g:0,1g Wägeplatte Edelstahl 130x130mm	Stück	220,00 €
4410308	Elektronische Waage 440-45N, 1000g:0,1g Wägeplatte Edelstahl 130x130mm	Stück	250,00 €
4410309	Elektronische Waage 440-49A, 6000g:0,1g Wägeplatte Edelstahl 150x170mm	Stück	380,00 €
4410310	Elektronische Waage 440-53N, 6000g:1g Wägeplatte Edelstahl 150x170mm	Stück	230,00 €
4410365	Schulwaage EMB 500-1, 500g:0,1g, Wägeplatte Kunststoff Ø 150mm, inkl. Netzteil	Stück	92,00 €
4410366	Schulwaage EMB 5.2K1, 5200g:1g, inkl. Netzteil	Stück	92,00 €

4410025



4410305 -
4410309



Taschenwaagen

4410376	Taschenwaage CM 60-2N, 60g:0,01g	Stück	93,00 €
4410377	Taschenwaage CM 150-1N, 150g:0,1g	Stück	60,00 €
44103775	Taschenwaage CM 320-1N, 320g:0,1g	Stück	63,00 €



4410376

Artikel Nr.	Artikelbezeichnung	Einheit	Einzelpreis	Stand 26.03.25 Irrtum und Änderungen vorbehalten
Umweltmesskoffer				
4500004	Umweltmesskoffer UW 2000 economy, mit Photometer, pH-Meter, Leitfähigkeits-Messgerät und Luxmeter mit Zubehör und Reagenzien auf Ammonium, Eisen, Nitrat, Nitrit, Phosphat und Sulfat im Profikoffer aus Aluminium Met.Corr. 1, Skin Sens. 1, Eye Irrit. 2	Stück	2.525,00 €	
4500010	Messgeräte-Set im Tragekoffer "Umwelt" PT 8103	Stück	130,00 €	



Einzelgeräte und Ersatzteile für die Umweltmesskoffer 4500000-4500004

4500015	Photometer WINLAB Dataline inkl. Software und Akku-Ladegerät, ohne weiteres Zubehör	Stück	2.000,00 €
4209729	Rundküvette mit Schraubverschluss, Ø 16mm	Stück	3,75 €
4500025	pH/Temperatur-Messgerät WINLAB excellent line, Profi-Box-Set: Messgerät mit Ladegerät, pH/T30-Elektrode, Pufferlösungen und Elektroden-Aufbewahrungslösung	Stück	545,00 €
4500026	PTC-Temperaturmessfühler mit Griff und 5m-Kabel mit Metermarkierung für Tiefenmessung	Stück	99,50 €
4120500	pH-Elektrode mit BNC-Stecker, 1m-Kabel, Kunststoff-schaft, mit KCl nachfüllbar	Stück	90,00 €
4500035	Leitfähigkeitsmessgerät WINLAB Dataline mit RS232-Schnittstelle und Data-Logger, mit Leitfähigkeitslektrode	Stück	715,00 €
4500036	Leitfähigkeitsmesselektrode mit 1m-Kabel	Stück	235,00 €
4500044	Sauerstoffmessgerät (gelöster Sauerstoff) GOX20 mit Sauerstoffelektrode (mit integriertem Temperatursensor), 2m-Kabel	Stück	375,00 €
4500045	Sauerstoffmessgerät (gelöster Sauerstoff) WINLAB Dataline Typ 5650 mit Sensor (2m-Kabel)	Stück	825,00 €
4500046	Sauerstoffelektrode mit 2m-Kabel	Stück	235,00 €
4500065	Trübungsmessgerät TurbiCheck, Messbereich 0,01...1100NTU, mit 4 Kalibrierstandards, für Trinkwasser und Abwasser geeignet	Stück	800,00 €



4500015



4500019

Literatur zur Umweltanalytik

4500119	Handbuch zur Vor-Ort-Umweltanalytik von A.Franke, W.Proske, P.Haubold und Prof.Dr.G.Schwedt, 4 Kapitel: Einführung, Wasseranalytik, Bodenanalytik und Analytisches Praktikum, 264 Seiten, DIN A4-Ringbuch	Stück	55,00 €
---------	---	-------	---------

Artikel Nr.	Artikelbezeichnung	Einheit	Einzel- preis	Stand 26.03.25 Irrtum und Änderungen vorbehalten
Wasseruntersuchung				
4500120	ECOLABBOX, mobiles Umweltlabor, zur Bestimmung von Ammonium, Gesamthärte, Nitrat, Nitrit, pH, Phosphat im Wasser und im Boden, mit Handbuch, im Koffer (Flam.Liq. 2, Flam.Liq. 3, Met.Corr. 1, Skin Corr. 1A, Skin Irrit. 2, Eye Dam. 1, Eye Irrit. 2, Aquatic Chronic 2, Aquatic Chronic 3)	Stück	175,00 €	
4500120-HB	Handbuch zu ECOLABBOX, deutschsprachig	Stück	7,00 €	
95.170.8	Wasseruntersuchungskoffer "School" zur Bestimmung von Ammonium, Gesamthärte, Nitrat, Nitrit, pH-Wert und Phosphat, Handbuch und Farbkarte; Skin Corr. 1A	Pack	106,00 €	
95.170.9	Nachfüllpackung zu 95.170.8 für je ca. 50 Bestimmungen; Skin Corr. 1A	Pack	61,40 €	
4500132	Testkoffer TESTLAB mit 13 Tests zur Aqurium-Süßwasseranalyse; Ammonium, Eisen, Kohlendioxid, Kupfer, Magnesium, Nitrat, Nitrit, pH, Phosphat, Sauerstoff, Silikat; Skin Corr. 1A	Stück	120,00 €	
4500133	Wasseruntersuchungskoffer "Fish"; Skin Corr. 1A	Stück	100,00 €	
4209760	Filterphotometer AQUANAL Spectro 3, mit Ladegerät, Software, 10 Rundküvetten, 2 Röhrchen für Verdünnungen, Trichter, Reinigungsbürste, Küvettengestell, 2 Kunststoffspritzen und Transmitter für USB-Schnittstellen, komplett mit Koffer	Stück	975,00 €	
4500142	VISOCOLOR-Analysenkoffer zur Bestimmung von Alkalinität (SBV), Ammonium, Gesamthärte, Nitrit, pH 4-9, Phosphat, Sauerstoff und Temperatur; Skin Corr. 1A	Stück	400,00 €	
4500147	VISOCOLOR ECO-Analysenkoffer zur Bestimmung von Ammonium, Carbonathärte, Gesamthärte, Nitrat, Nitrit, pH 4-9 und Phosphat, Skin Corr. 1A	Stück	250,00 €	



45001200

Bodenuntersuchung

4500170	VISOCOLOR-Analysenkoffer Bodenanalytik mit Handbuch, Komplettversion zur Bestimmung von Boden-pH, Ammonium, Nitrat, Nitrit, Phosphat und Kalium	Stück	700,00 €	
4500172	Analysenkoffer zur Bodenuntersuchung (Bodenstruktur, Ammonium, Kalium, Nitrat, Nitrit, pH, Phosphat), komplett	Stück	775,00 €	
4500178	Körnungssiebe für Bodenanalysen, Satz mit 1 Bodenwanne und 4 Sieben Maschengröße 3,35 - 1,7 - 0,25 - 0,071mm	Stück	75,00 €	

Artikel Nr.	Artikelbezeichnung	Einheit	Einzel- preis	Stand 26.03.25 Irrtum und Änderungen vorbehalten
Mikrobiologische Untersuchung				
4500185	Membranfiltrationsgerät aus Glas 250ml, ohne Saugflasche und Verbrauchsmaterial	Stück	250,00 €	
4500185a	Ersatz-Filterhalter aus Glas für 4500185	Stück	55,00 €	
1100767	Schutzmanschette Größe III, für 1000ml	Stück	15,25 €	
1100787	Saugflasche 1000ml	Stück	36,50 €	
3208202	x Hand-Vakuumpumpe	Stück	75,00 €	
3208204	Hand-Vakuumpumpe mit Unterdruck-Manometer	Stück	75,00 €	
4500186	Membranfilter aus Cellulosenitrat, Ø 47mm, 0,45µ, 100 Stück	Pack	125,00 €	

Berlese-Apparatur und Käfersieb				
4500250	Berlese-Apparatur komplett	Stück	130,00 €	
4500260	Käfersieb, Sack Ø 26cm mit zwei Holz-Handgriffen und eingearbeitetem Sieb in der Mitte (Maschenweite ca. 4mm) zum Fangen von Käfern oder Insekten auf Baumrinde; zusätzlich erforderlich: ein Handbesen	Stück	55,00 €	

Probenehmer an Gewässern				
4500300	Wasserkescher Ø 20cm; zusätzlich erforderlich: Teleskopstange 4500325/326	Stück	51,00 €	
4500303	Drahtsiebkescher Ø 20cm, Maschenweite: ca. 1,5mm; zusätzlich erforderlich: Teleskopstange 4500325/326	Stück	53,50 €	
4500305	Pfahlkratzer mit Auffangnetz; zusätzlich erforderlich: Teleskopstange 4500325/326	Stück	75,00 €	
4500310	Planktonnetz Ø 20cm, Maschenweite: 65µm; zusätzlich erforderlich: Teleskopstange 4500325/326	Stück	78,00 €	
4500311	Planktonnetz Ø 20cm, Maschenweite: 105µm; zusätzlich erforderlich: Teleskopstange 4500325/326	Stück	76,00 €	
4500313	Schlamm-Probenehmer mit Edelstahl-Schöpfbecher ca. 1l; zusätzlich erforderlich: Teleskopstange 4500325/326	Stück	65,00 €	
4500320	Wasserschöpfbecher 1l mit verstellbarem Haltewinkel; zusätzlich erforderlich: Teleskopstange 4500325/326; Ersatzbecher siehe Nr. 1180329	Stück	35,50 €	
4500321	Wasserschöpfbecher 1l (Pendelbecher); zusätzlich erforderlich: Teleskopstange 4500325/326	Stück	44,00 €	
4500321-ES	Wasserschöpfbecher 1l (Pendelbecher), Edelstahl, zusätzlich erforderlich: Teleskopstange 4500325/326	Stück	72,00 €	
4500322	Wasserprobenahmegerät mit Senkleine 20m, Probemenge ca. 1200ml	Stück	625,00 €	
4500323	x Winkelbecher 1000ml, mit Teleskopstange 1,25...2,50m	Stück	57,50 €	
4500323a	x Teleskopstange 1,25...2,50m	Stück	40,00 €	
4500325	Teleskopstange 1,45...2,75m	Stück	45,00 €	
4500328	Flaschenhalter (Universalklemme aus 18/8-Stahl, Spannweite 10-80mm, mit Adapter für Teleskopstange) zusätzlich erforderlich: Teleskopstange 4500325/326	Stück	41,00 €	

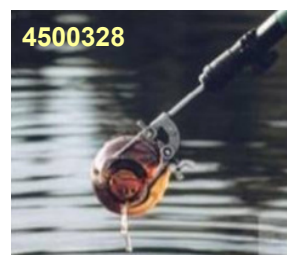

Sichttiefe in Gewässern				
4500329	x Sichtscheibe aus Porzellan Ø 200mm nach SECCHI, mit 10m Senkleine mit Markierungen je 50cm	Stück	40,00 €	
4500329K	Sichtscheibe aus Kunststoff Ø 250mm nach SECCHI, mit Senklei und 10m Nylon-Senkleine mit Markierungen je 50cm	Stück	81,00 €	

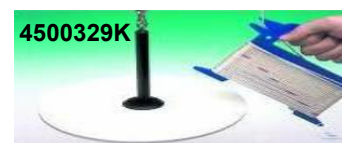

Artikel Nr.	Artikelbezeichnung	Einheit	Einzelpreis	Stand 26.03.25 Irrtum und Änderungen vorbehalten
Probenahme Erdboden/Feststoffgut				
4500330	Probenehmer aus Edelstahl nach PÜRCKHAUER, Gesamtlänge 1057mm, Nuttlänge 958mm, a.Ø 28mm, i.Ø 18mm	Stück	385,00 €	
4500331	Probenehmer aus Edelstahl nach PÜRCKHAUER, Gesamtlänge 810mm, Nuttlänge 600mm, a.Ø 20mm, i.Ø 13mm	Stück	265,00 €	
4500332	Probenehmer aus Edelstahl mit Fußraste, Gesamtlänge 810mm, Nuttlänge 300mm, a.Ø 20mm, i.Ø 14mm	Stück	102,00 €	
4500335	Schonhammer 3,3kg (Sicherheitshammer)	Stück	150,00 €	
4500337	Hand-Bodenprobenehmer, Gesamtlänge 410mm, Nuttlänge 300mm, a.d16mm, i.d13mm für Topfpflanzen	Stück	62,00 €	
4500339	Bodenprobenahme-Set mit Handprobenehmer 4500338, Löffelspatel 185mm, PE-Schüssel Ø 240mm weiß, Weithalskunststoffflasche klar 500ml	Stück	67,50 €	

spezielle Glasgeräte zur Wasseruntersuchung

4500340	x	Colorimeterzylinder nach NESSLER, mit optisch reiner Bodenplatte und Ringmarken bei 50ml und 100ml, Ø 32 x 200mm	Stück	5,00 €
4500341	x	Colorimeterzylinder nach NESSLER, mit optisch reiner Bodenplatte und Ringmarken bei 50ml und 100ml, Ø 32 x 250mm	Stück	5,00 €

geeignete Holzgestelle für 4500340/341

1204820		Reagenzglasgestell Holz, für 6 Gläser Ø 30mm	Stück	9,00 €
1204821		Reagenzglasgestell Holz, für 12 Gläser Ø 30mm	Stück	12,00 €

Sedimentiergefäße, Imhofftrichter und geeignete Gestelle für Imhofftrichter

4500360		Sedimentiergefäß nach Imhoff aus Glas 1l, mit Skala 0...100ml + 1000ml-Marke	Stück	125,00 €
4500362		Sedimentiergefäß nach Imhoff aus Glas 1l, mit Ablasshahn; Skala 0...100ml + 1000ml-Marke	Stück	181,00 €
1180375		Sedimentiergefäß nach Imhoff, SAN, klar, mit Skala, 1l	Stück	33,50 €
4500365		Stativ für 2 Imhofftrichter, aus PP	Stück	90,00 €
4500366		Stativ für 2 Imhofftrichter, aus Holz	Stück	40,00 €
4500367		Stativ für 2 Imhofftrichter, aus PMMA	Stück	97,00 €
4500370	x	Hydrotimeter 0...20°dH, auf Fuß (Kippbürette)	Stück	9,95 €
4500375	x	Hydrotimeter 0...20°dH, mit Hahn (Bürette)	Stück	9,95 €
4500380	x	Schüttelflasche mit NS-Stopfen und 4 Marken bei 10ml, 20ml, 30ml und 40ml	Stück	12,50 €
4500390	x	Siedekolben mit Marke bei 125ml	Stück	5,00 €

Sauerstoffflaschen nach WINKLER

4500395		Sauerstoffflasche nach WINKLER 100...150ml, justiert	Stück	20,00 €
4500396		Sauerstoffflasche nach WINKLER 250...300ml, justiert	Stück	22,00 €
4500400	x	Sauerstoffpipetten mit Marken 0-1-2-3ml, Satz mit 3 Stück	Pack	12,50 €

Gasdetektion, kostengünstige Variante



4500450		GASTEC-Kit mit Gasspürpumpe, Tragetasche, Glasspitzenabbrecher, 20 Gummischutzhappen, Dichtungsfett, Unterrichtsposter u. Bedienungsanleitung	Pack	245,00 €
4500451		Ersatzteil-Set mit 20 Gummischutzhappen zu 4500450	Pack	12,00 €
4500461		Gasteströhrchen Ammoniak 2,5...60ppm, Packung mit 10 Stück	Pack	31,00 €
4500462		Gasteströhrchen Chlor 1...16ppm, Packung mit 10 Stück	Pack	31,00 €
4500463		Gasteströhrchen Kohlendioxid I 0,03...1,0Vol-%, Packung mit 10 Stück	Pack	31,00 €

Artikel Nr.	Artikelbezeichnung	Einheit	Einzelpreis	Stand 26.03.25 Irrtum und Änderungen vorbehalten
Gasdetektion, kostengünstige Variante				
4500464	Gasteströhrchen Kohlendioxid II 0,5...8,0Vol-%, Packung mit 10 Stück	Pack	31,00 €	
4500465	Gasteströhrchen Kohlenmonoxid 25...400ppm, Packung mit 10 Stück	Pack	31,00 €	
4500466	Gasteströhrchen Ozon 0,5...10ppm, Packung mit 10 Stück	Pack	31,00 €	
4500467	Gasteströhrchen Sauerstoff 6...24Vol-%, Packung mit 5 Stück	Pack	41,00 €	
4500468	Gasteströhrchen Schwefeldioxid 2...40ppm, Packung mit 10 Stück	Pack	31,00 €	
4500469	Gasteströhrchen Schwefelwasserstoff 10...120ppm, Packung mit 10 Stück	Pack	31,00 €	
4500470	Gasteströhrchen Stickoxide NOx 1...20ppm, Packung mit 10 Stück	Pack	31,00 €	

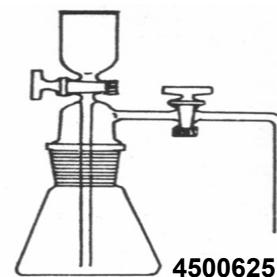

Gasentwickler, Gasentwicklungsapparate				
4500620	Gasentwicklungsapparat nach KIPP 500 ml, komplett	Stück	310,00 €	
4500621	Gasentwicklungsapparat nach KIPP 1000 ml, komplett	Stück	375,00 €	
4500623a	x Gummiringe Ø 40/50mm	Stück	3,00 €	
4500624	x Gasentwickler, klein, Ø 50 x 370mm	Stück	55,00 €	
4500625	Chlorentwickler NS45, 300ml, komplett mit PTFE-Griffbündhülse NS45	Stück	80,00 €	
4500626	Erlenmeyerkolben Hülse NS45, 300ml	Stück	12,50 €	
4500627	Trichteraufsatz Kern NS45 mit Hahn und Gasableitungsrohr mit Hahn	Stück	49,95 €	
1103870	Schliffklemme rostfreier Edelstahl für NS45	Stück	3,45 €	
1180814	Griffbünd-Hülse NS45, PTFE	Stück	25,00 €	
4500628	Reaktionsgefäß, komplett mit Standzylinder Ø 60x250mm, Reagenzglas mit Loch und PVC-Abdeckung mit Halteclip	Stück	47,50 €	
4500629	PVC-Abdeckung mit Halteclip für Ø 20mm	Stück	20,00 €	
4500630	x Gasentwickler StB29: Erlenmeyerkolben StB29 300ml mit Seitenrohr, Tropftrichter 50ml und Gummistopfen	Stück	29,00 €	
4500631	Gasentwickler NS29: Erlenmeyerkolben NS29 300ml, Tropftrichter mit Seitenolive und PTFE-Griffbündhülse NS29	Stück	65,00 €	
4500632	Gasentwickler NS29: Erlenmeyerkolben NS29 500ml, Tropftrichter mit Druckausgleich und Seitenolive, PTFE-Griffbündhülse NS29	Stück	75,00 €	
4500633	Kleingasentwickler: Reagierglas StB19 mit angesetztem, senkrechtem Gaseinleitungsrohr, Gummistopfen, Auffang-Reagenzglas und Holzblock komplett	Stück	9,75 €	
4500634	Gasentwickler GL mit Fritteneinsatz nach MAUER-DEHNERT mit Verschraubungen	Stück	95,00 €	
4500634a	Aufsatz-Tropftrichter zur Erweiterung der Anwendungsmöglichkeiten des Gasentwicklers GL 4500634	Stück	55,00 €	
4500635	x Chlorgasentwickler (Aufbaugasentwickler) jetzt mit großer Öffnung (StB45) zum Einlegen einer Calciumhypochlorit-Tablette	Stück	85,00 €	
4500636	x Chlorgasentwickler, elektrolytisch (Elektrolyse einer Natriumchloridlösung)	Stück	48,75 €	
4500639	Gasentwickler 50/100ml für Überdruck, bestehend aus Erlenmeyerkolben 100ml StB29, Tropftrichter 50ml mit Druckausgleich, Glasrohr gebogen und Gummistopfen	Stück	55,00 €	
4500640	Gasentwickler 100/300ml für Überdruck, bestehend aus Erlenmeyerkolben 300ml StB40, Tropftrichter 100ml mit Druckausgleich, Glasrohr gebogen und Gummistopfen	Stück	61,00 €	
4500641	x Erlenmeyerkolben StB40, 300ml	Stück	5,00 €	
4500642	x Einsatz für Gasentwickler	Stück	5,00 €	
4500645	x Gasentwickler NS29 (Reagenzglas mit Seitenrohr und Hahn, Tropftrichter 25ml)	Stück	34,00 €	
4500646	x Tropftrichter kugelförmig ca. 30ml, 1x Kern + 1x Hülse NS29, mit Glashahn und PE-Stopfen	Stück	8,00 €	

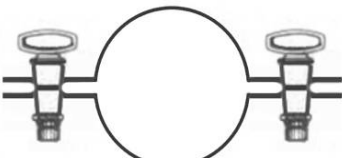

Artikel Nr.		Artikelbezeichnung	Einheit	Einzelpreis	Stand 26.03.25 Irrtum und Änderungen vorbehalten
Gasentwickler, Gasentwicklungsapparate					
4500647-250	x	Gasmessglocke 250ml	Stück	5,00 €	 <p>4500662</p>
4500647-600	x	Gasmessglocke 600ml:5ml	Stück	62,00 €	
4500647-1000		Gasmessglocke 1000ml	Stück	80,00 €	
4500648		Gerät zur Luftanalyse mit Rollenhalterung und schwerem Stativ, jedoch ohne Brenner	Stück	515,00 €	
4500648a		Gerät zur Luftanalyse, nur Gerätesatz ohne Stativmaterial und ohne Brenner	Stück	425,00 €	
4500648b		Stativ zum Gerät zur Luftanalyse: schweres Stativ, Rollenhalterung und Klemmen	Stück	90,00 €	
4500652	x	Rollenhalterung	Stück	29,75 €	
4500653		Hahnaufsatz T-Form mit 2 Hähnen	Stück	31,00 €	
4500654-250	x	Glocken-Gasometer nach MÜLLER 250ml	Stück	65,00 €	
4500654-600		Glocken-Gasometer nach MÜLLER 600ml	Stück	137,00 €	
4500654-1000		Glocken-Gasometer nach MÜLLER 1000ml	Stück	150,00 €	
4500657	x	Gasmessglocke 250ml für Schülerübung komplett mit Standzylinder Ø60x250mm, Gummistopfen, Glasrohr, Gummischlauch und Quetschhahn	Stück	43,75 €	 <p>4500663 - 4500666</p>
4500658	x	Gasmessflasche 600ml, komplett mit Gummistopfen, Czako-Hahn, Niveauflasche, Gummischlauch u. Stopfen	Stück	99,75 €	
4500659	x	Gasmessflasche 600ml, graduiert	Stück	62,00 €	
4500661	x	Gasometer Metall 3l, komplett	Stück	90,00 €	
4500661a	x	Gasometerzubehör: nur Metallmantel mit Aluminiumeinsatz 3000ml	Stück	40,00 €	
4500662	x	Gaswägekolben 250ml mit Hahnstopfen	Stück	12,75 €	
4500663		Gassammelrohr 100ml	Stück	55,50 €	
4500664		Gassammelrohr 250ml	Stück	62,00 €	
4500665		Gassammelrohr 500ml	Stück	68,50 €	
4500666		Gassammelrohr 1000ml	Stück	96,00 €	
4500667		Gaswägekugel 100ml	Stück	31,00 €	
4500668		Gaswägekugel 250ml	Stück	36,00 €	
4500669		Gaswägekugel 500ml	Stück	55,00 €	
4500670	x	Gasbürette nach BUNTE 100ml:0,2ml	Stück	25,00 €	 <p>4500667 - 4500668</p>
4500672	x	Niveauröhr 650mm lang, mit Holzfuß	Stück	17,50 €	
4500673-25	x	Gasmessröhre ohne Hahn, 25ml:0,1ml	Stück	12,50 €	
4500673-50	x	Gasmessröhre ohne Hahn, 50ml:0,1ml	Stück	12,50 €	
4500673-100	x	Gasmessröhre ohne Hahn, 100ml	Stück	12,50 €	
4500675	x	Gasmessröhre ohne Hahn, 50ml:0,1ml, mit Pt-Elektroden	Stück	25,00 €	
4500676	x	Gasmessröhre mit Hahn, 50ml:0,1ml	Stück	20,00 €	
4500676-250	x	Gasmessröhre mit Hahn, 250ml	Stück	20,00 €	
4500677	x	Gasmessröhre mit Hahn, 50ml:0,1ml, mit Pt-Elektroden	Stück	25,00 €	

Kolbenprober („Glasspritzen“)

4500679-10		Kolbenprober 10ml, mit Kapillaransatz	Stück	11,00 €
4500679-25		Kolbenprober 25ml, mit Kapillaransatz	Stück	60,00 €
4500679-50		Kolbenprober 50ml, mit Kapillaransatz	Stück	35,00 €
4500679-100		Kolbenprober 100ml, mit Kapillaransatz	Stück	40,00 €
4500679-250		Kolbenprober 250ml, mit Kapillaransatz	Stück	275,00 €
4500679-GL		Kolbenprober 100ml, mit Gewinde GL14	Stück	99,00 €
4500681-50	x	Kolbenprober 50ml, mit Einweghahn	Stück	99,75 €
4500681-100		Kolbenprober 100ml, mit Einweghahn	Stück	53,50 €
4500683		Kolbenprober 100ml, mit Dreiweghahn	Stück	65,00 €
1204323		Kolbenproberhalter 50ml	Stück	20,00 €
1204324		Kolbenproberhalter 100ml	Stück	32,50 €
1204325		Kolbenproberhalter 250ml, mit Innensechskantschlüssel	Stück	85,00 €

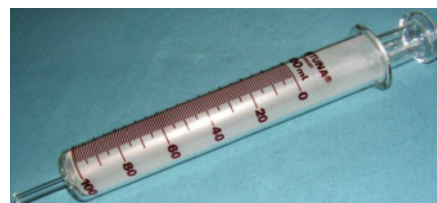
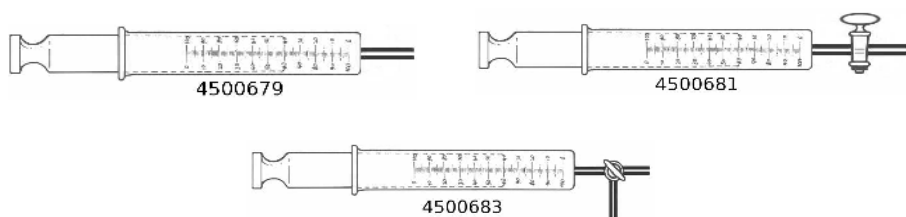
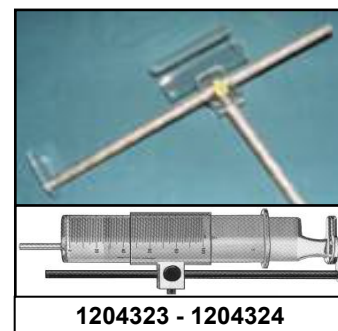

Artikel Nr.	Artikelbezeichnung	Einheit	Einzelpreis	Stand 26.03.25 Irrtum und Änderungen vorbehalten
-------------	--------------------	---------	-------------	---

Gaspipetten - Gasvernichtung

4500684	x	Gaspipette nach HEMPEL: 2 Kugeln im Eisengestell	Stück	45,00 €
4500686	x	Gaspipette nach Hempel: 4 Kugeln im Eisengestell	Stück	55,00 €
4500687	x	Gaspipette 4 Kugeln (nur Glasteil)	Stück	35,00 €
4500688	x	Gaspipette Phosphor im Gestell	Stück	45,00 €
4500689	x	Gaspipette Phosphor	Stück	25,00 €
4500690	x	Einsatz für Phosphorpipette	Stück	5,00 €
4500692	x	Glühdrahtpipette auf Eisengestell, mit Platinwedel, komplett	Stück	75,00 €
4500692a		Glühdrahtpipette (nur Glasteil)	Stück	25,00 €
4500697	x	Dreiweghahn 120° (Czako-Hahn), Kapillarrohr Ø 8mm, zwei Schenkel enger zusammen gebogen	Stück	25,00 €
4500698	x	Sicherheitswaschflasche NS45, mit Schraubkappe GL25	Stück	40,00 €
4500698a		Waschflaschenunterteil NS45	Stück	20,00 €

Wetterbeobachtung - Meteorologie Anemometer (Windmessung)

4160101		Flügelrad-Anemometer VA 893; 0,4...30 Meter:0,01m/s	Stück	160,00 €
4160102		Mini-Anemometer MS 82, 0,4...25 Meter:0,01m/s	Stück	60,00 €



4160102

Niederschlagsmessung

4500700		Regenmesser einfach bis 40mm Niederschlag	Stück	4,25 €
4500710		Regenmesser nach Hellmann, Edelstahl	Stück	90,00 €
4500711		Ersatz-Messzylinder aus Kunststoff, skaliert bis 25l/m²	Stück	11,00 €
4500715		Funk-Regenmesser, Reichweite bis 100m	Stück	42,00 €



Temperaturbeobachtung

1102539		Maximum-Minimum Thermometer -30...+50°C	Stück	9,50 €
1102541	x	Innen-Außenthermometer	Stück	25,00 €
4500780		Funk-Thermo-Hygrometer für Innen- und Außen-Temperatur und -Luftfeuchtigkeit	Stück	37,50 €



Galilei Thermometer

4500742		Galilei-Thermometer, Glas, 340mm, 5 Temp	Stück	15,00 €
4500746		Galilei Thermometer, Glas, 420mm, 7 Temp	Stück	20,00 €
4500747		Galilei Thermometer, Glas, 520mm, 10Temp	Stück	25,00 €

Feuchte und Raumklima

4500750		Hygrometer (Haarhygrometer)	Stück	13,00 €
4500760		Thermo-Hygrometer (Raumklimamesser)	Stück	23,00 €
4500770		Polymeter	Stück	90,00 €
4500780		Funk-Thermo-Hygrometer für Innen- und Außen-Temperatur und -Luftfeuchtigkeit	Stück	36,50 €



4500760



4500790

Luftdruck

4500790		Barometer	Stück	48,00 €
---------	--	-----------	-------	---------

Artikel Nr.	Artikelbezeichnung	Einheit	Einzel- preis	Stand 26.03.25 Irrtum und Änderungen vorbehalten
-------------	--------------------	---------	------------------	---

Wetterstationen (Temperatur, Feuchte, Luftdruck)

4500835	Wetterstation, Aluminium, vertikale Anordnung, für Außenanbringung	Stück	50,00 €
4500840	Wetterstation, Edelstahl, horizontale Anordnung, für Außenanbringung	Stück	65,00 €

Wetterwarte mit Wetterhahn

4500957	Wetterwarte mit Wetterhahn	Stück	425,00 €
4500959	Ständer für Wetterwarte, 110/105, 150cm	Stück	85,00 €

Funkwetterstationen

4500970	Elektronische Funkwetterstation: Wettervorhersage, Außen- und Innentemperatur, Luftfeuchtigkeit, Luftdruckentwicklung 24h, Mondphasen, Funkuhr, max. 3 Sender anschließbar	Stück	40,00 €
4500972	Elektronische Funkwetterstation: Wettervorhersage und Wettertendenzanzeige durch Symbole, Außen- und Innentemperatur Max/Min-Funktion, Funkuhr, inkl. Netzteil, Amberfarbene (Orangeton) LED-Anzeige: sehr gut sichtbar!	Stück	75,00 €

Ferngläser

4900716	Fernglas mit Tasche 10x Ø25mm	Stück	31,00 €
---------	-------------------------------	-------	---------

Lupen, Dosenlupen, Lesegläser, Fadenzähler

4900815	x Lupentisch Metall mit Milchglasscheibe und Stiellupe Ø24mm, 6x, verstellbar, komplett	Stück	10,00 €
4900820	Standlupe Ø25mm, 10x,	Stück	6,00 €
4900840	Einschlaglupe im Etui Ø43mm 2,5x	Stück	6,00 €
4900874	x Präzisions-Schalenlupe Metall Ø18mm, 12x	Stück	15,00 €
4900875	Präzisions-Stiellupe Metall Ø25mm, 10x	Stück	20,00 €
4900876	x Präzisions-Schalenlupe Metall Ø18mm, 20x	Stück	35,00 €
4900890	x Präzisions-Schalenlupe Metall mit 2 Linsen Ø18mm, Vergrößerung: 8x und 15x	Stück	20,00 €
4900905	x Präzisionsstiellupe Ø50mm, bikonvex, 2x	Stück	10,00 €
4900906	Präzisionsstiellupe 4x, Linse Ø50mm, Stiel Ø8mm	Stück	16,00 €
4900923	Leuchtlupe für 2 Mignonbatterien AA 1,5V, Linsen-Ø35mm, Vergrößerung 10x, Lampe	Stück	35,00 €
4900925	x Dreifuß-Standlupe Ø30mm, 6x	Stück	27,00 €
4900951	x Fadenzählerlupe in massiver Messingausführung verchromt, 25x25mm, 6x	Stück	12,50 €
4900952	x Fadenzählerlupe in massiver Messingausführung, 20x20mm, 8x	Stück	16,00 €
4900980	Dosenlupe mit Schraubdeckel und Skala, Vergrößerung 2x und 3,5x durch einklappbare Lupe, wird teleskopartig zusammengeschoben	Stück	3,25 €
4900984	Flaschenlupe 250ml mit Millimetergitter, Linsen-Ø83mm, Vergrößerung ca. 4x	Stück	6,00 €
4900986	Zweiweg-Flaschenlupe mit seitlichen Griffen, Linsen-Ø30mm für beide Lupen, Vergrößerung ca. 3x	Stück	7,25 €
4900987	Multi-Dosenlupe mit drei Lupen: Vergrößerung von oben 2x oder 4x, von unten 3x, und von vorne 3x; auch für Wasserproben geeignet	Stück	7,25 €

Becherlupen

4900988	Becherlupe mit Gitternetz, Vergrößerung 2x und 4x	Stück	3,25 €
49009881	Becherlupenset "Land": 24 Lupen 4900988, 1 Buch „Das Becherlupenbuch" Expedition in s Reich der Minimonster, im Kunststoffkoffer	Stück	110,00 €

Artikel Nr.	Artikelbezeichnung	Einheit	Einzel- preis	Stand 26.03.25 Irrtum und Änderungen vorbehalten
-------------	--------------------	---------	------------------	---

M i k r o s k o p e

monokulare Mikroskope

4910050	x	Mikroskop monokular BioBlue Euromex mit LED-Beleuchtung, mit integriertem Kreuztisch, ca. 40- bis 400-fache Vergrößerung, 3-fach Schnellwechsler SMP 4/10/S40x Objektiv, Okular 10x	Stück	225,00 €
---------	---	---	-------	----------

Spezialokulare

4910261		Objektmikrometer, 10mm/100	Stück	60,00 €
---------	--	----------------------------	-------	---------

Stereomikroskope

4910425		Stereolupe 1x/3x (drehbar), Auf- und Durchlicht	Stück	225,00 €
4910430		Stereomikroskop AP-8, Schrägeinblick, mit Auf- und Durchlichtbeleuchtung, Schnellwechsler für Vergrößerung 20x und 40x, mit Augenblendmuscheln und Staubschutzhülle	Stück	225,00 €
4910430-LED		Stereomikroskop AP-8 Schrägeinblick, mit LED-Auf- und Durchlichtbeleuchtung, Schnellwechsler für Vergrößerung 20x und 40x, mit Augenblendmuscheln und Staubschutzhülle	Stück	250,00 €

**weitere Mikroskope, Stereomikroskope
und Zubehör auf Anfrage**

digitale CMOS-Mikroskopkameras (CMEX) USB

4910550		digitale CMOS-Mikroskopkamera CMEX-1, Auflösung 1,3 Megapixel; 1/2"CMOS	Stück	199,00 €
4910552		digitale CMOS-Mikroskopkamera DC5000, Auflösung 5,1 Megapixel; 1/2,5"CMOS	Stück	330,00 €

weiteres Zubehör und Monitore auf Anfrage

Kaltlichtquellen

4910575		Kaltlichtleuchte mit 40-cm-Glasfaser-Lichtleiter C, 230V/20W Halogenlampe	Stück	299,00 €
4910581		Kaltlichtquelle 230V/150W ohne Lichtleiter	Stück	425,00 €
4910582-1		Glasfaser-Lichtleiter Ø4mm, Länge 50cm, einarmig, flexibel	Stück	130,00 €
4910582-2		Glasfaser-Lichtleiter Ø4mm, Länge 50cm, zweiarmig, flexibel	Stück	250,00 €
4910582-3		Glasfaser-Lichtleiter Ø4mm, Länge 50cm, dreiarmig, flexibel	Stück	275,00 €

Artikel Nr.	Artikelbezeichnung	Einheit	Einzelpreis	Stand 26.03.25 Irrtum und Änderungen vorbehalten
-------------	--------------------	---------	-------------	---

Hilfsmittel zur Mikroskopie

2046435	Drigalski-Spatel 165mm	Stück	3,00 €
2046640	Schnittfänger mit Metallgriff 150mm, rostfreier Edelstahl, flexible Klinge	Stück	2,50 €
4910605	Handzylindermikrotom mit Messer	Stück	80,00 €
4910608	Mikrotommesser	Stück	12,50 €
4910610	Handmikrotom anklammerbar, komplett in Holzkasten	Stück	375,00 €
4910611	Rasierklingen, Packung mit 10 Stück	Pack	4,00 €
4910621k	Präpariernadel spitz, gebogen, Kunststoffheft	Stück	1,50 €
4910622	Präpariernadel spitz, Holzgriff, 150 x1,4mm	Stück	1,50 €
4910623	Präpariernadel spitz, Holzheft	Stück	1,50 €
4910623k	Präpariernadel spitz, Kunststoffheft	Stück	1,50 €
4910624	Präpariernadel lanzettenförmig, Holzheft	Stück	1,50 €
4910624k	Präpariernadel lanzettenförmig, Kunststoffheft	Stück	1,50 €
4910625	Präpariernadel spitz, Edelstahl	Stück	2,50 €
4910626	Präpariernadel lanzettenförmig, Edelstahl	Stück	4,00 €
4910627	Schnittfänger 150mm, 50x20mm, glatt	Stück	2,50 €
4910628	x Schnittfänger 170mm, gefenster	Stück	6,00 €
4910635	x Skalpell geballt, mit Holzheft	Stück	6,00 €
4910650	Einmalskalpelle, spitz, 10 Stück	Stück	7,00 €
4910651	Einmalskalpelle, geballt, 10 Stück	Stück	7,00 €
4910655	Skalpellgriff, Edelstahl, Größe 3, ohne Klängen, (abweichende Größe bitte anfragen!)	Stück	2,60 €
4910656	Einmalklinge, spitz	Stück	0,25 €
4910656	Stückpreis bei Abnahme von 50 Stück:	Stück	11,00 €
4910657	Einmalklinge, geballt	Stück	0,25 €
4910657	Stückpreis bei Abnahme von 50 Stück:	Stück	11,00 €
4910659	Nadelhalter (Kollehalter, Drahthalter)	Stück	4,40 €

Hinweis: für die Artikelnr. 4910660-4910664 und für feine Drähte ist ein Nadelhalter Artikelnr. 4910659 zu empfehlen!

4910660	Abstrichöse, Platin 40 x 0,5mm	Stück	37,50 €
4910661	Abstrichöse C-Metall	Stück	0,75 €
4910662-1,5	Abstrichöse 18/8-Stahl 70mm lang, mit Öse 1,5mm	Stück	0,60 €
4910662-2,5	Abstrichöse 18/8-Stahl 70mm lang, mit Öse 2,5mm	Stück	0,60 €
4910662-4,0	Abstrichöse 18/8-Stahl 70mm lang, mit Öse 4,0mm	Stück	0,60 €
4910663	Lanzette 18/8-Stahl 70mm lang	Stück	0,55 €
4910664	Nadel 18/8-Stahl 70mm lang	Stück	0,25 €
4910665	x Blutentnahmenadel (Schnepfer n. Franke)	Stück	7,00 €
4910666	x Blutlanzetten, 20 Stück	Stück	1,25 €
4910680	x Federschale, Kunststoff, 235x80x18mm	Stück	3,20 €
4910681	x Rasiermesser	Stück	8,50 €
4910682	x Abziehstein	Stück	8,50 €



Präparierbestecke

4910685	Präparierbesteck I, 9-teilig, im Kunststoffetui, enthält: zwei gerade Präpariernadeln, Lanzett- Präpariernadel, anatomische Pinzette, mikroskopische Pinzette, anatomische Schere, mikroskopische Schere, zwei Skalpellgriffe, Satz Skalpellklängen	Stück	32,50 €
4910686	Präparierbesteck II, 5 teilig, im Kunststoffbehälter	Stück	11,00 €
4910687	Präparierbesteck III, 9-teilig, im Holzkasten (Inhalt wie 4910685)	Stück	49,00 €
4910695	Präparierbecken 18/8 mit Wachsboden	Stück	20,00 €
4910696	Glaskopfnadeln, 100 Stück	Pack	5,25 €



Objektträger

4910699	Objektträgerspender (Objektomat)	Stück	21,50 €
4910700	Objektträger 26x76mm, halbweiß, 50 Stück	Pack	1,50 €
4910702	Objektträger 26x76mm, mit Beschriftungsfeld, 50 Stück	Pack	3,25 €
4910703	Objektträger 1 Vertiefung, 10 Stück	Pack	8,00 €
4910704	Objektträger 2 Vertiefungen, 10 Stück	Pack	16,00 €
4910708	Objektträger Micro Life mit Spezialpipette und Bedienungsanleitung zur Beobachtung von Mikroorganismen	Stück	26,00 €

4910687

Artikel Nr.	Artikelbezeichnung	Einheit	Einzelpreis	Stand 26.03.25 Irrtum und Änderungen vorbehalten
-------------	--------------------	---------	-------------	---

Deckgläser, Färbetröge

4910710		Deckgläser 18x18mm, 100 Stück	Pack	1,10 €
4910715		Deckgläser 20x20mm, 100 Stück	Pack	1,80 €
4910719	x	Deckgläser 21x26mm, 100 Stück	Pack	2,80 €
4910720	x	Deckgläser 22x22mm, 100 Stück	Pack	2,25 €
4910726	x	Deckgläser 24x32mm, 100 Stück	Pack	5,00 €
4910735	x	Färbenapf, Klarglas, 40x40mm, mit Deckscheibe (Blockschale, Lymphbecken)	Stück	1,25 €
4910736	x	Färbenapf, Schwarzglas, mit Deckscheibe	Stück	11,00 €
4910740		Färbetrog nach Schiefferdecker mit Deckel	Stück	8,75 €
4910744		Glaskasten kplf. mit Deckel und Färbeeinsatz	Stück	20,00 €
4910745		Glaskasten mit Deckel	Stück	20,00 €
4910750		Färbeeinsatz mit Drahtbügel	Stück	17,00 €
4910755	x	Färbezylinder mit Überfalldeckel Ø40x85mm	Stück	10,00 €
4910800	x	Balsamglas 60ml	Stück	7,50 €

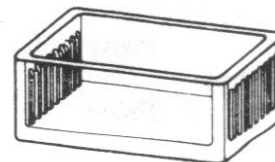

Präparatenkasten, Sammelgläser, Schnappdeckelgläser

4910820		Präparatenkasten, für 100 Objektträger	Stück	25,00 €
4910825	x	Präparatenmappe, für 20 Objektträger	Stück	9,25 €
4910880		Injektionsflaschen 5ml, mit Gummipfropfen	Stück	1,00 €
4910880		<i>Stückpreis bei Abnahme von 100 Stück:</i>	Stück	0,60 €
4910881		Injektionsflaschen 10ml, mit Gummipfropfen	Stück	1,10 €
4910881		<i>Stückpreis bei Abnahme von 100 Stück:</i>	Stück	0,60 €
4910890	x	Sammelglas Ø 15 x 100mm, 12-15ml, runder Boden, mit Korkstopfen, in Aluhülse	Stück	1,00 €
4910898		Schnappdeckelglas Ø 22 x 45mm, 10ml	Stück	0,50 €
4910898		<i>Stückpreis bei Abnahme von 200 Stück:</i>	Stück	0,25 €
4910899		Schnappdeckelglas Ø 24 x 55mm, 15ml	Stück	0,50 €
4910899		<i>Stückpreis bei Abnahme von 200 Stück:</i>	Stück	0,25 €
4910896		Schnappdeckelglas Ø 25 x 60mm, 20ml	Stück	0,90 €
4910896		<i>Stückpreis bei Abnahme von 130 Stück:</i>	Stück	0,45 €
4910900		Schnappdeckelglas Ø 28 x 75mm, 30ml	Stück	0,80 €
4910900		<i>Stückpreis bei Abnahme von 200 Stück:</i>	Stück	0,40 €
4910901		Schnappdeckelglas Ø 30 x 80mm	Stück	0,70 €
4910901		<i>Stückpreis bei Abnahme von 200 Stück:</i>	Stück	0,35 €
4910902	x	Sammelglas Ø 50 x 200mm	Stück	1,25 €
4910904	x	Sammelglas Ø 30 x 54mm, mit Korkstopfen	Stück	0,25 €
4910904	x	<i>Stückpreis bei Abnahme von 100 Stück:</i>	Stück	0,20 €

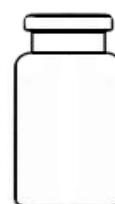

Injektionsflaschen



Schnappdeckelgläser

Präparatengläser, Kulturgefäße

4910905	x	Präparatenglas Ø10x60mm, runder Boden	Stück	0,10 €
4910907	x	Präparatenglas Ø14x130mm, runder Boden	Stück	0,10 €
4910921	x	Präparatenglas Ø80x150mm, oben offen	Stück	6,00 €
4910922	x	Präparatenglas Ø60x140mm, oben offen	Stück	5,00 €
4910923	x	Präparatenglas Ø60x100mm, oben offen	Stück	5,00 €
4910924	x	Präparatenglas Ø60x150mm, oben offen	Stück	5,00 €
4910926	x	Präparatenglas Ø60x80mm, oben offen	Stück	5,00 €
4910930		Kulturgefäß Ø110x210mm	Stück	18,50 €
4910931		Kulturgefäßdeckel mit Loch	Stück	9,20 €
4910932		Kulturgefäßdeckel mit Schlitz	Stück	13,00 €
1103020		Assimilationsglocke mit Hahn	Stück	40,00 €
4910933	x	Zuchtglas konisch Ø80x130mm, o.Ø45mm (Erlenmeyerkolben mit Schikanen)	Stück	5,00 €
4910950	x	Keimapparat Ø75x175mm, aus Polystyrol	Stück	2,75 €
4910956	x	Haspel	Stück	10,00 €

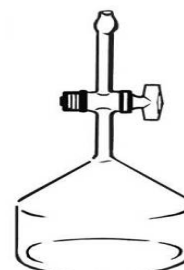

1103020

Hautschutz v o r Arbeitsbeginn und nach Pausen

4950015		Hautschutzcreme LINDESA m.Bienenwachs, 100ml Tube	Stück	5,50 €
---------	--	---	-------	--------

Artikel Nr.	Artikelbezeichnung	Einheit	Einzelpreis	Stand 26.03.25 Irrtum und Änderungen vorbehalten
-------------	--------------------	---------	-------------	---

Schutzbrillen

Hinweis: **Achtung! Optimalen Schutz vor Flüssigkeiten bieten allenfalls Vollsichtbrillen!**

5000000	x	Schutzbrille nach Stroof mit verstellbarem Kopfband	Stück	2,50 €
5000005	x	Schutzbrille nach Stroof mit verstellbarem Kopfband, blaue Schutzgläser	Stück	7,50 €
5000014		Panoramabrille (Überbrille), Bügel nicht verstellbar, farblos, auch für Brillenträger geeignet	Stück	2,00 €
5000017		Panoramabrille, Bügel in der Länge und Neigung verstellbar, blau/grau, modische Form (zur Zeit beliebteste Form!!!)	Stück	4,25 €
5000018		Panoramabrille, Bügel in der Länge verstellbar, blau, auch für kleine Kopfgrößen geeignet	Stück	3,95 €
5000019		Panoramabrille, Bügel in der Länge verstellbar, rot, auch für kleine Kopfgrößen geeignet	Stück	3,95 €
5000030		Vollsichtbrille mit Ventilation, mit verstellbarem Kopfband, auch für Brillenträger geeignet	Stück	3,75 €
5000040		Brillenkordel, zum Umhängen, schwarz	Stück	2,00 €
5000043		Gebotszeichen Ø200mm: Augenschutz tragen, D-M001	Stück	5,00 €
5000044		Aufbewahrungsbox für 1 Schutzbrille	Stück	5,00 €
5000045		Brillenstation für Wandbefestigung, für 12 Gestellbrillen	Stück	135,00 €
5000046	x	Aufbewahrungssoftcase für 16 Schutzbrillen	Stück	22,50 €

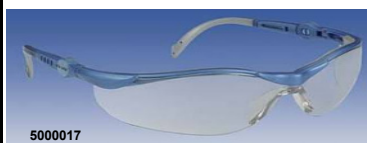

Gesichtsschutzschirm

5000050		Gesichtsschutzschirm, hochklappbar	Stück	12,00 €
5000053		Gebotszeichen M08 Ø200mm blau, PVC: Gesichtsschutz tragen	Stück	6,50 €



Augenspülflaschen

Hinweis: **Augenspülung bei Fremdkörpern und zur Fortsetzung der Spülung bei Chemikalien: 0,9%ige Natriumchloridlösung**

5000054		Augenspülflasche mit 200ml Natriumchloridlösung 0,9% steril	Stück	12,50 €
5000055		Augenspülflasche mit 500ml Natriumchloridlösung 0,9% steril	Stück	25,50 €
5000056		Augenspülflasche mit 1000ml Natriumchloridlösung 0,9% steril	Stück	30,00 €

Hinweis: **Augenspülung bei Chemikalien: 4,9%ige Phosphatpufferlösung für die schnelle Neutralisation von Säuren und Laugen (Erstbehandlung)**

5000057		Augenspülflasche mit 200ml Phosphatpufferlösung 4,9% steril	Stück	16,50 €
5000058		Augenspülflasche mit 500ml Phosphatpufferlösung 4,9% steril	Stück	40,00 €
5000061	x	Wandhalter für 1 Spülflasche für 500-620ml-Flaschen	Stück	15,00 €

Augenspülflaschen Nr. 5000054 - Nr. 5000056
Gem. DIN EN 15154- 4. Steril.
Augenspülflasche mit Staubkappe. Die einfache Anwendung ermöglicht schnelles Spülen der Augen im Notfall. Die ergonomisch geformte Augenschale hält die Lider während des Spülvorgangs geöffnet.
* Sterile Kochsalzlösung (0,9 %), entspricht dem natürlichen Salzgehalt des Auges
* Keine Verkeimung
* Schnelle und einfache Anwendung
* Anwendungshinweise auf der Flasche
* Reinigung und Wartung nicht erforderlich
* Haltbarkeit ungeöffnet 3 Jahre

Artikel Nr.	Artikelbezeichnung	Einheit	Einzelpreis	Stand 26.03.25 Irrtum und Änderungen vorbehalten
-------------	--------------------	---------	-------------	---

Augenspülstationen C H E M I E mit beiden Lösungen:

5000064	Augen-Notfallstation, mit 200ml Phosphatpufferlösung 4,9% steril und 500ml Natriumchloridlösung 0,9% steril, in (offener) Wandhalterung mit Piktogramm und Spiegel, 230x290x80mm	Stück	70,00 €
5000065	Augen-Notfallstation, mit 200ml Phosphatpufferlösung 4,9% steril und 500ml Natriumchloridlösung 0,9% steril, in staubdichter Wandbox mit Piktogramm und Spiegel, 227x265x110mm	Stück	80,00 €
5000066	Augen-Notfallstation, mit 200ml Phosphatpufferlösung 4,9% steril und 500ml Natriumchloridlösung 0,9% steril, im staubdichten Wandschrank mit Piktogramm und Spiegel, 265x355x100mm	Stück	120,00 €
5000067	Augen-Notfallstation DUO, mit 500ml Phosphatpufferlösung 4,9% steril und 1000ml Natriumchloridlösung 0,9% steril, im staubdichten Wandschrank mit Piktogramm und Spiegel, 255x355x115mm	Stück	110,00 €



Augenduschen

5000074	Augendusche mit einem einfachen Handbrausekopf gerade, universell für Wand- und Tischmontage, Wasseranschluss: 1/2"-Innengewinde, Höhe der Dusche: 250mm, Schlauchlänge: 1500mm	Stück	195,00 €
5000076	Augendusche mit einem einfachen Handbrausekopf 45°, universell für Wand- und Tischmontage, Wasseranschluss: 1/2"-Innengewinde, Höhe der Dusche: 250mm, Schlauchlänge: 1500mm	Stück	230,50 €
5000077	Augendusche mit einem Handbrausedoppelkopf 45°, universell für Wand- und Tischmontage, Wasseranschluss: 1/2"-Innengewinde, Höhe der Dusche: 300mm, Schlauchlänge: 1500mm	Stück	325,00 €
	Körperduschen		a. Anfrage
5000080	Rettungszeichen "Augenspüleinrichtung", grün, Folie 200x200mm	Stück	8,75 €
5000086	Rettungszeichen "Augenspüleinrichtung", grün, lang nachleuchtend, Folie 200x200mm	Stück	15,00 €

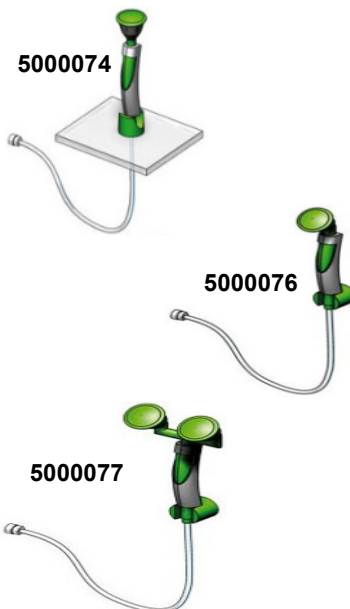

Atemschutz

5000100	Grobstaubmasken KOMFORT m. guter Passform, 50 Stk	Pack	27,00 €
5000105	Feinstaubmasken FFP2D nach EN 149:2001, 5 Stück	Pack	55,00 €
5000113	Gebotszeichen Ø200mm: Atemschutz tragen, D-M004	Stück	6,00 €



Gehörschutz

5000120	Gehörschutz (Kapselgehörschützer) gemäß EN 352-1, SNR 24dB	Stück	20,00 €
5000123	Gebotszeichen Ø200mm: Gehörschutz tragen, D-M003	Stück	6,00 €

Artikel Nr.	Artikelbezeichnung	Einheit	Einzel- preis	Stand 26.03.25 Irrtum und Änderungen vorbehalten
-------------	--------------------	---------	------------------	---

Einmalhandschuhe PE-Einmalhandschuhe

5000200	Einmalhandschuhe Damen, PE, 100 Stück	Pack	5,00 €
5000201	Einmalhandschuhe Herren, PE, 100 Stück	Pack	5,00 €

Latex-Einmalhandschuhe

Hinweis: Die Latex-Einmalhandschuhe gemäß EN455, entsprechen EN420 und EN374.
Kategorie III: Einsatz gegen komplexe Risiken, aber geringer Schutz
gegen chemische Gefahren; lebensmitteltauglich

5000203s	x	Latex-Einmalhandschuhe "S" (6-7), gepudert, 100 Stk.	Pack	15,00 €
5000204s		Latex-Einmalhandschuhe "S" (6-7), pudertfrei, 100 Stk.	Pack	11,00 €
5000204m		Latex-Einmalhandschuhe "M" (7-8), pudertfrei, 100 Stk.	Pack	11,00 €
5000204l		Latex-Einmalhandschuhe "L" (8-9), pudertfrei, 100 Stk.	Pack	11,00 €
5000204xl		Latex-Einmalhandschuhe "XL" (9-10), pudertfrei, 90 Stk.	Pack	11,00 €

Vinyl-Einmalhandschuhe

Hinweis: Die Vinyl-Einmalhandschuhe CE-Kategorie I sind nicht für lipophile
Substanzen und fetthaltige Lebensmittel geeignet.
Einsatz gegen minimale Risiken, gemäß EN 420, entspricht EN 455

5000206s		Vinyl-Einmalhandschuhe "S" (6-7), pudertfrei, 100 Stk.	Pack	7,50 €
5000206m		Vinyl-Einmalhandschuhe "M" (7-8), pudertfrei, 100 Stk.	Pack	7,50 €
5000206l		Vinyl-Einmalhandschuhe "L" (8-9), pudertfrei, 100 Stk.	Pack	7,50 €
5000206xl		Vinyl-Einmalhandschuhe "XL" (9-10), pudertfrei, 90 Stk.	Pack	7,50 €

Nitril-Einmalhandschuhe

Hinweis: Nitril-Handschuhe der CE-Kategorie III gegen komplexe Risiken.

5000208s		Nitril-Einmalhandschuhe "S", pudertfrei, 100 Stück	Pack	15,00 €
5000208m		Nitril-Einmalhandschuhe "M", pudertfrei, 100 Stück	Pack	15,00 €
5000208l		Nitril-Einmalhandschuhe "L", pudertfrei, 100 Stück	Pack	15,00 €
5000208xl		Nitril-Einmalhandschuhe "XL", pudertfrei, 90 Stück	Pack	15,00 €

Handschuhe

Hinweis: Für den Umgang mit Chemikalien sind Handschuhe der Kategorie III
gegen komplexe Risiken vorzuziehen!
Latex-Handschuhe der Kategorien III bieten aber dennoch nur einen
geringen Schutz gegen Chemikalien. Ein weiteres Kriterium
ist dann auch die jeweilige Ölbeständigkeit (lipophile Substanzen).

5000215-9	x	Schutzhandschuhe Latex mit Rauhung, Größe 9, 300mm,	Paar	9,95 €
5000215-10	x	Schutzhandschuhe Latex mit Rauhung, Größe 10, 300mm,	Paar	9,95 €
5000220-9	x	Schutzhandschuhe Latex, griffig, Größe 9, 300mm, farbig, innen velourisiert, leichte Ausführung, lebensmitteltauglich	Paar	1,50 €
5000220-10	x	Schutzhandschuhe Latex, griffig, Größe 10, 300mm, farbig, innen velourisiert, leichte Ausführung, lebensmitteltauglich	Paar	1,50 €
5000225	x	Chemikalien-Schutzhandschuhe Gr. 10, 400mm, innen velourisiert, sehr feste Ausführung, beständig gegen Säuren, Laugen, Öle, Fette, Treibstoffe, Kat.III	Paar	12,50 €
5000230		Chemikalien-Schutzhandschuhe Gr. 10, 600mm, innen velourisiert, sehr feste Ausführung, beständig gegen Säuren, Laugen, Öle, Fette, Treibstoffe, Kat.III, PVC-beschichtet	Paar	25,00 €
5000234l		Handschuhe Chloropren, Größe L (9-10), 310mm, innen velourisiert, leichte Ausführung, beständig gegen Säuren, Laugen, organische Öle und Fette, schwarz, Kategorie III	Paar	3,75 €

Artikel Nr.	Artikelbezeichnung	Einheit	Einzel- preis	Stand 26.03.25 Irrtum und Änderungen vorbehalten
-------------	--------------------	---------	------------------	---

Handschuhe

Hinweis: Für den Umgang mit Chemikalien sind Handschuhe der Kategorie III gegen komplexe Risiken vorzuziehen!
Latex-Handschuhe der Kategorien III bieten aber dennoch nur einen geringen Schutz gegen Chemikalien. Ein weiteres Kriterium ist dann auch die jeweilige Ölbeständigkeit (lipophile Substanzen).

5000234m	Handschuhe Chloropren, Größe M (8-9), 310mm, innen	Paar	3,75 €
5000234s	Handschuhe Chloropren, Größe S (7-8), 310mm, innen	Paar	3,75 €
5000234xl	Handschuhe Chloropren, Größe XL (10-11), 310mm, innen	Paar	3,75 €
5000235l	Handschuhe Nitril-Perbunan, Größe L (9-10), 310mm, innen	Paar	3,50 €
5000235m	Handschuhe Nitril-Perbunan, Größe M (8-9), 310mm, innen	Paar	3,50 €
5000235s	Handschuhe Nitril-Perbunan, Größe S (7-8), 310mm, innen velourisiert, leichte Ausführung, beständig gegen Öle und Fette, Lösemittel und Treibstoffe, grün, Kat. III	Paar	3,50 €
5000235xl	Handschuhe Nitril-Perbunan, Größe XL (10-11), 310mm, innen velourisiert, leichte Ausführung, beständig gegen Öle und Fette, Lösemittel und Treibstoffe, grün, Kat. III	Paar	3,50 €

Hitzeschutzhandschuhe

5000236	Arbeitshandschuhe Leder, Größe 10	Paar	5,00 €
5000242	Wärme-/Kälteschutzhandschuhe aus Baumwollschlingenmaterial, Größe 11, hitzebeständig bis + 250°C. Darüber hinaus auch widerstandsfähig gegen Schnitte	Paar	38,00 €
5000245	x Hitzeschutzhandschuhe (Spaltleder), bis ca. 100°C	Paar	15,00 €
5000250	Hitzeschutzhandschuhe (Fausthandschuhe), bis 300°C	Paar	75,50 €
5000255	Hitzeschutzhandschuhe (Fausthandschuhe), bis 900°C	Paar	115,00 €
5000256	Hitzeschutzhandschuhe (Fausthandschuhe) bis 1100°C	Paar	250,00 €
5000259	Baumwollhandschuhe (Fünffingerhandschuhe BW) für Herren (Größe L 10-11), 12 Paar	Pack	50,00 €



5000265

Hitzeschutz, Gebotszeichen

5000265	Hitzeschutz Typ HOT HAND	Stück	15,50 €
5000266	Hitzeschutz Typ FINGER	Stück	12,00 €
5000293	Gebotszeichen M06 Ø200mm blau, PVC: Handschutz tragen	Stück	6,00 €

Schürzen

5000300	Einmalschürzen PE weiß, 75x125cm lang, 100 Stück	Pack	18,50 €
5000305	PVC-Schürzen transparent, 90x110cm, 0,5mm stark	Stück	12,50 €
5000310	Labor-Schutzschürze, beidseitig PVC-beschichtetes hochreißfestes Trägermaterial, 90x120cm, grün, speziell säure- und laugenfest	Stück	24,50 €

Labormäntel (100% Baumwolle)

Hinweis: Labormäntel aus 100% Baumwolle mit Reverskragen, Vorderverschluss mit Kappendruckknöpfen, mit Brusttasche und zwei Seitentaschen sowie Rückenschlitz

5000340	Laborkittel für Kinder Bitte Größe angeben: 122/124/128/134/140/146/152/158	Stück	25,00 €
5000340	<i>Klassensatz-Stückpreis ab Abnahme von 25 Stück:</i>	Stück	19,75 €
5000342	Laborkittel für Damen Bitte Größe angeben: S (Gr. 36/38), M (Gr. 40/42), L (Gr. 44/46)	Stück	25,00 €
5000342	<i>Klassensatz-Stückpreis ab Abnahme von 25 Stück:</i>	Stück	19,75 €
5000344	Laborkittel für Herren Bitte Größe angeben Gr. 44/46; Gr. 48; Gr. 50; Gr. 52; Gr. 54; Gr. 56	Stück	25,00 €
5000344	<i>Klassensatz-Stückpreis ab Abnahme von 25 Stück:</i>	Stück	19,75 €

5000340 -
5000344

Sie können gerne beim Klassensatz innerhalb der Artikelnummern und Größen mischen !!!

Artikel Nr.	Artikelbezeichnung	Einheit	Einzel- preis	Stand 26.03.25 Irrtum und Änderungen vorbehalten
Schutzscheiben				
5000375	Schutzscheibe fahrbar (Splitterschutzwand), Sicherheitsglas versenkbar, BxTxH=ca.1060x350x(915-1495)mm	Stück	a.Anfrage	
5000400	Schutzscheibe Polycarbonat, 850 x 550 x 5mm, ohne Halterung	Stück	75,00 €	
5000401	Schutzscheibe Polycarbonat, 1000 x 600 x 5mm, ohne Halterung	Stück	99,00 €	

Hinweis: Zum Aufstellen der Schutzscheiben werden je zwei schwere Stativplatten mit Herzflansch benötigt:				
1203911	Stativplatte pulverbeschichtet mit Herzflansch geschlitzt, 130x210mm 1,8kg	Stück	17,50 €	
1203912	Stativplatte pulverbeschichtet mit Herzflansch geschlitzt, 160x250mm 2,6kg	Stück	20,00 €	
1203913	Stativplatte pulverbeschichtet mit Herzflansch geschlitzt, 150x300mm 2,8kg	Stück	25,00 €	
1203914	Stativplatte pulverbeschichtet mit Herzflansch geschlitzt, 200x315mm 4,0kg	Stück	30,00 €	
5000410	Schutzscheibe mit 2 klappbaren Seitenscheiben, 680mm hoch, Frontscheibe BxH=700x680mm, Seitenscheiben 330x680mm	Stück	140,00 €	

Auffangschale, Arbeitsschale aus Glas

5000420	x	Auffangschale DURAN, 1,5l, Innenmaße: 370x240x30mm	Stück	30,00 €
---------	---	--	-------	---------

Brandschutz, Brandbekämpfung

5000440		Feuerlöscher: 2-kg-Kohlendioxid-Feuerlöscher mit Wandhalterung	Stück	125,00 €
5000450		Löschsandschütte PE, Tischmodell, mit 5kg Löschsand gefüllt, hitzebeständig bis ca. 115°C, Fassungsvermögen 5l	Stück	40,00 €
5000451		Löschsandschütte PE, Tischmodell leer, hitzebeständig bis ca. 115°C, Fassungsvermögen 5l	Stück	25,00 €
5000460		Feuerlöschdecke, asbestfrei	Stück	30,00 €
5000465		Behälter für Feuerlöschdecke	Stück	50,00 €
5000470		Experimentierkoffer: Sicherer Umgang mit Feuer	Stück	550,00 €



Artikel Nr.	Artikelbezeichnung	Einheit	Einzelpreis	Stand 26.03.25 Irrtum und Änderungen vorbehalten
Erste-Hilfe-Koffer und Nachfüllungen				
5000500	Verbandskasten Kunststoff, orange, mit Wandhalterung, Füllung nach DIN 13157, erweitert, Koffermaße 310x210x130mm	Stück	106,00 €	
5000501	Verbandskasten Kunststoff, orange, mit Wandhalterung, Füllung nach DIN 13169, erweitert, Koffermaße 400x300x150mm	Stück	201,00 €	
5000509	Verbandsschrank (Kunststoffschrank), BxTxH=350x150x450mm, Füllung nach DIN 13157 erweitert	Stück	93,00 €	
5000510	Verbandsschrank (Stahlblechschrank), BxTxH=460x180x560mm, Füllung nach DIN 13157 erweitert	Stück	243,00 €	
5000511	Verbandsschrank (Stahlblechschrank), BxTxH=460x180x560mm, Füllung nach DIN 13169 erweitert	Stück	276,00 €	
5000515	Füllung für Verbandskasten/-schrank nach DIN 13157 erweitert	Stück	35,00 €	
5000516	Füllung für Verbandskasten/-schrank nach DIN 13169 erweitert	Stück	68,00 €	



Gift-Schränke				
5000585	Giftschrank verschließbar, BxTxH =400x200x800mm	Stück	502,50 €	
5000590	x Wandschrank mit Giffach verschließbar BxTxH=450x230x600mm	Stück	125,00 €	

Abfalleimer				
5000610	x Abfallbehälter aus Steingut (Steinguttopf), Inhalt ca. 12l	Stück	30,00 €	
5000640	Abfalleimer 22l (Tretabfalleimer), einbrennlackiert, mit herausnehmbarem Innenbehälter aus verzinktem Stahlblech	Stück	75,00 €	
5000650	Mülleimerbeutel 45x52cm, 16 Liter, 50 Stück	Pack	10,00 €	
5000651	Mülleimerbeutel 54x55cm, 24 Liter, 50 Stück	Pack	15,00 €	



Papiertücher: Einzelblatt, Rolle, Großrolle				
5000655	Einmaltücher z.B. KLEENEX, ca. 20 x 21cm, Box mit 200 Stück	Pack	7,50 €	
5000655	<i>Stückpreis bei Abnahme von 36 Packungen:</i>	Pack	5,00 €	
5000656	x Wischtuchspender für Papiertücherrollen bis max. 25 cm Breite	Stück	46,00 €	
5000657	Papierwischtücher, Rolle 200 Blatt/55m, 23cm breit, grün nicht fusselnd	Stück	11,50 €	
5000657	<i>Stückpreis bei Abnahme von 20 Stück:</i>	Stück	9,50 €	
5000658	Papierwischtücher weiß, Doppelpack, 2 Rollen mit je 64 Blatt/16m, 26cm breit	Stück	5,00 €	
5000660	Abrollständer mit Reißschiene BxTxH=44x38x97cm, für Großrollen bis max. 34cm Breite	Stück	68,00 €	
5000661	Papierwischtücher saugstark WYPALL L 20, weiß, Großrolle mit 1000 Blatt, Blattgröße=38x23,5cm breit	Stück	40,00 €	
5000662	Papierwischtücher saugstark WYPALL L 30, blau, Rolle mit 670 Blatt, Blattgröße=38x33cm	Stück	95,00 €	

Sammelbehälter für Abfallchemikalien				
5000670	Lösemittelsammler 12l, Blechfass mit Lupolen ausgekleidet	Stück	56,00 €	
5000671	x Lösemittelsammler 30l, Blechfass mit Lupolen ausgekleidet	Stück	65,00 €	
5000680	x Lösemittelsammler 12l mit auswechselbarem Lupolen-Einsatz	Stück	60,00 €	
5000681	x Lupolen-Einsatz zu 5000680	Stück	30,00 €	

Artikel Nr.	Artikelbezeichnung	Einheit	Einzel- preis	Stand 26.03.25 Irrtum und Änderungen vorbehalten
Sammelbehälter für Abfallchemikalien				
5000682	Entsorgungssset bestehend aus 3x Braunglasflaschen 2500ml, 1x UN-Kunststoffkanister 10l, je 1x Weithalsflasche mit UN-Zulassung 250ml, 2500ml und 4000ml, 1x PE-Trichter Ø100mm und Etikettensatz mit 7 Abfalletiketten	Pack	67,50 €	
1180121	Weithalsbehälter PE 3,6 l, UN-X-Zulassung	Stück	22,00 €	
1180116	Weithalsbehälter PE, 6 l, UN-X-Zulassung	Stück	18,00 €	
1180117	Weithalsbehälter PE, 10 l, UN-X-Zulassung	Stück	27,50 €	
1180118	Weithalsbehälter PE, 15 l, UN-X-Zulassung	Stück	36,00 €	
1180119	Weithalsbehälter PE, 25 l, UN-X-Zulassung	Stück	41,00 €	

Abfalletiketten, selbstklebend

Hinweis: Die neuen Gefahrenpiktogramme zur Kennzeichnung von Chemikalien nach GHS-Verordnung, sind von Artikelnummer 5000755 bis 5000793-250 erhältlich.				
5000710	x	Abfalletikett 22 x 10cm, "Feste organische Stoffe"	Stück	1,75 €
5000713	x	Abfalletikett 22 x 10cm, "Quecksilber und anorganische Quecksilberverbindungen", Schlüsselnr. 35326	Stück	1,75 €
5000717	x	Abfalletikett 22x10cm, "Altöl, Heizbadöl und Vakuumöle"	Stück	1,75 €
5000723	x	Abfalletikett 22,5 x 10,5cm "Altöl"	Stück	1,75 €
5000730		Etikettensatz für Chemikalienabfälle, 7 selbstklebende Etiketten 105x72mm: Organische Lösemittel, halogenfrei, nicht mit Wasser mischbar / Organische Lösemittel, halogenfrei, mit Wasser mischbar / halogenierte Kohlenwasserstoffe / Quecksilberabfall / Gifte und Cancerogene / Feststoffe / Säuren, Laugen, Salze	Pack	12,50 €

Chemikalienetikettierung nach GHS

1130308		Schriftetikett RK mit GHS-Etiketten bis 500ml-Flaschen, Beschriftung nach Wunsch!	Stück	5,50 €
1130308-1		Schriftetikett RK mit GHS-Etiketten für 1 Liter - 2,5 Liter Flaschen Beschriftung nach Wunsch!	Stück	7,00 €

Artikel Nr.	Artikelbezeichnung	Einheit	Einzelpreis	Stand 26.03.25 Irrtum und Änderungen vorbehalten
GHS Warnetiketten (NEU)				
5000755	Warnetiketten-Box GHS mit 600 Klebeetiketten HxB 30x22mm bestehend aus: 25x GHS01-A; 50x GHS02-A; 50x GHS02-G; 25x GHS03-A; 25x GHS03-G; 50x GHS05-A; 50x GHS05-G; 25x GHS06-G; 50x GHS07-A; 100x GHS08-A; 100x GHS08-G; 50x GHS09-A	Pack	45,00 €	
5000755G	Warnetiketten-Box GHS mit 600 Klebeetiketten HxB 40x27mm bestehend aus: 25x GHS01-A; 50x GHS02-A; 50x GHS02-G; 25x GHS03-A; 25x GHS03-G; 50x GHS05-A; 50x GHS05-G; 25x GHS06-G; 50x GHS07-A; 100x GHS08-A; 100x GHS08-G; 50x GHS09-A	Pack	60,00 €	

GHS-Warnetiketten

- aus PE-Folie, Dicke 100µm
- Permanent haftend, wasserfest
- temperaturbeständig von -20 bis +80°C
- dreisprachig: deutsch, englisch, französisch
- Abmessungen: H 30 x B 22mm
o d e r
Abmessungen: H 47 x B 27mm



Artikelnr. 5000755
Warnetiketten-Box GHS
mit 600 Klebeetiketten

Hinweis: Klebeetiketten zur GHS-Kennzeichnung in Sondergrößen >>> auf Anfrage !!!

GHS Warnetiketten klein (NEU)

GHS-Warnetiketten

- aus PE-Folie, Dicke 100µm
- Permanent haftend, wasserfest
- temperaturbeständig von -20 bis +80°C
- dreisprachig: deutsch, englisch, französisch
- Abmessungen: H 30 x B 22mm







5000760	Warnetiketten GHS 30x22mm, Explodierende Bombe, Achtung, GHS01, 25 Stück	Pack	1,75 €
5000760-250	Warnetiketten GHS 30x22mm, Explodierende Bombe, Achtung, GHS01, 250 Stück	Pack	15,25 €
5000761	Warnetiketten GHS 30x22mm, Explodierende Bombe, Gefahr, GHS01, 25 Stück	Pack	1,75 €
5000761-250	Warnetiketten GHS 30x22mm, Explodierende Bombe, Gefahr, GHS01, 250 Stück	Pack	15,25 €
5000762	Warnetiketten GHS 30x22mm, Flamme, Achtung, GHS02, 25 Stück	Pack	1,75 €
5000762-250	Warnetiketten GHS 30x22mm, Flamme, Achtung, GHS02, 250 Stück	Pack	15,25 €



Explodierende Bombe



Flamme

Artikel Nr.	Artikelbezeichnung	Einheit	Einzel- preis	Stand 26.03.25 Irrtum und Änderungen vorbehalten
GHS Warnetiketten klein (NEU)				
5000763	Warnetiketten GHS 30x22mm, Flamme, Gefahr, GHS02, 25 Stück	Pack	1,75 €	 Flamme über Kreis
5000763-250	Warnetiketten GHS 30x22mm, Flamme, Gefahr, GHS02, 250 Stück	Pack	15,25 €	
5000764	Warnetiketten GHS 30x22mm, Flamme über Kreis, Achtung, GHS03, 25 Stück	Pack	1,75 €	 Gaszylinder
5000764-250	Warnetiketten GHS 30x22mm, Flamme über Kreis, Achtung, GHS03, 250 Stück	Pack	15,25 €	
5000765	Warnetiketten GHS 30x22mm, Flamme über Kreis, Gefahr, GHS03, 25 Stück	Pack	1,75 €	 Verätzung
5000765-250	Warnetiketten GHS 30x22mm, Flamme über Kreis, Gefahr, GHS03, 250 Stück	Pack	15,25 €	
5000766	Warnetiketten GHS 30x22mm, Gaszylinder, Achtung, GHS04, 25 Stück	Pack	1,75 €	 Totenkopf
5000766-250	Warnetiketten GHS 30x22mm, Gaszylinder, Achtung, GHS04, 250 Stück	Pack	15,25 €	
5000767	Warnetiketten GHS 30x22mm, Verätzung, Achtung, GHS05, 25 Stück	Pack	1,75 €	 Ausrufezeichen
5000767-250	Warnetiketten GHS 30x22mm, Verätzung, Achtung, GHS05, 250 Stück	Pack	15,25 €	
5000768	Warnetiketten GHS 30x22mm, Verätzung, Gefahr, GHS05, 25 Stück	Pack	1,75 €	 Gesundheitsgefahr
5000768-250	Warnetiketten GHS 30x22mm, Verätzung, Gefahr, GHS05, 250 Stück	Pack	15,25 €	
5000769	Warnetiketten GHS 30x22mm, Totenkopf, Gefahr, GHS06, 25 Stück	Pack	1,75 €	 Umwelt
5000769-250	Warnetiketten GHS 30x22mm, Totenkopf, Gefahr, GHS06, 250 Stück	Pack	15,25 €	
5000770	Warnetiketten GHS 30x22mm, Ausrufezeichen, Achtung, GHS07, 25 Stück	Pack	1,75 €	
5000770-250	Warnetiketten GHS 30x22mm, Ausrufezeichen, Achtung, GHS07, 250 Stück	Pack	15,25 €	
5000771	Warnetiketten GHS 30x22mm, Gesundheitsgefahr, Achtung, GHS08, 25 Stück	Pack	1,75 €	
5000771-250	Warnetiketten GHS 30x22mm, Gesundheitsgefahr, Achtung, GHS08, 250 Stück	Pack	15,25 €	
5000772	Warnetiketten GHS 30x22mm, Gesundheitsgefahr, Gefahr, GHS08, 25 Stück	Pack	1,75 €	
5000772-250	Warnetiketten GHS 30x22mm, Gesundheitsgefahr, Gefahr, GHS08, 250 Stück	Pack	15,25 €	
5000773	Warnetiketten GHS 30x22mm, Umwelt, Achtung, GHS09, 25 Stück	Pack	1,75 €	
5000773-250	Warnetiketten GHS 30x22mm, Umwelt, Achtung, GHS09, 250 Stück	Pack	15,25 €	

Artikel Nr.	Artikelbezeichnung	Einheit	Einzelpreis	Stand 26.03.25 Irrtum und Änderungen vorbehalten
-------------	--------------------	---------	-------------	---

GHS Warnetiketten groß (NEU)

GHS-Warnetiketten groß

- aus PE-Folie, Dicke 100µm
- Permanent haftend, wasserfest
- temperaturbeständig von -20 bis +80°C
- dreisprachig: deutsch, englisch, französisch
- Abmessungen: H 40 x B 27mm

5000780	Warnetiketten GHS 40x27mm, Explodierende Bombe, Achtung, GHS01, 25 Stück	Pack	2,25 €
5000780-250	Warnetiketten GHS 40x27mm, Explodierende Bombe, Achtung, GHS01, 250 Stück	Pack	21,50 €
5000781	Warnetiketten GHS 40x27mm, Explodierende Bombe, Gefahr, GHS01, 25 Stück	Pack	2,25 €
5000781-250	Warnetiketten GHS 40x27mm, Explodierende Bombe, Gefahr, GHS01, 250 Stück	Pack	21,50 €
5000782	Warnetiketten GHS 40x27mm, Flamme, Achtung, GHS02, 25 Stück	Pack	2,25 €
5000782-250	Warnetiketten GHS 40x27mm, Flamme, Achtung, GHS02, 250 Stück	Pack	21,50 €
5000783	Warnetiketten GHS 40x27mm, Flamme, Gefahr, GHS02, 25 Stück	Pack	2,25 €
5000783-250	Warnetiketten GHS 40x27mm, Flamme, Gefahr, GHS02, 250 Stück	Pack	21,50 €
5000784	Warnetiketten GHS 40x27mm, Flamme über Kreis, Achtung, GHS03, 25 Stück	Pack	2,25 €
5000784-250	Warnetiketten GHS 40x27mm, Flamme über Kreis, Achtung, GHS03, 250 Stück	Pack	21,50 €
5000785	Warnetiketten GHS 40x27mm, Flamme über Kreis, Gefahr, GHS03, 25 Stück	Pack	2,25 €
5000785-250	Warnetiketten GHS 40x27mm, Flamme über Kreis, Gefahr, GHS03, 250 Stück	Pack	21,50 €
5000786	Warnetiketten GHS 40x27mm, Gaszylinder, Achtung, GHS04, 25 Stück	Pack	2,25 €
5000786-250	Warnetiketten GHS 40x27mm, Gaszylinder, Achtung, GHS04, 250 Stück	Pack	21,50 €
5000787	Warnetiketten GHS 40x27mm, Verätzung, Achtung, GHS05, 25 Stück	Pack	2,25 €
5000787-250	Warnetiketten GHS 40x27mm, Verätzung, Achtung, GHS05, 250 Stück	Pack	21,50 €
5000788	Warnetiketten GHS 40x27mm, Verätzung, Gefahr, GHS05, 25 Stück	Pack	2,25 €
5000788-250	Warnetiketten GHS 40x27mm, Verätzung, Gefahr, GHS05, 250 Stück	Pack	21,50 €
5000789	Warnetiketten GHS 40x27mm, Totenkopf, Gefahr, GHS06, 25 Stück	Pack	2,25 €
5000789-250	Warnetiketten GHS 40x27mm, Totenkopf, Gefahr, GHS06, 250 Stück	Pack	21,50 €
5000790	Warnetiketten GHS 40x27mm, Ausrufezeichen, Achtung, GHS07, 25 Stück	Pack	2,25 €
5000790-250	Warnetiketten GHS 40x27mm, Ausrufezeichen, Achtung, GHS07, 250 Stück	Pack	21,50 €
5000791	Warnetiketten GHS 40x27mm, Gesundheitsgefahr, Achtung, GHS08, 25 Stück	Pack	2,25 €
5000791-250	Warnetiketten GHS 40x27mm, Gesundheitsgefahr, Achtung, GHS08, 250 Stück	Pack	21,50 €
5000792	Warnetiketten GHS 40x27mm, Gesundheitsgefahr, Gefahr, GHS08, 25 Stück	Pack	2,25 €
5000792-250	Warnetiketten GHS 40x27mm, Gesundheitsgefahr, Gefahr, GHS08, 250 Stück	Pack	21,50 €
5000793	Warnetiketten GHS 40x27mm, Umwelt, Achtung, GHS09, 25 Stück	Pack	2,25 €
5000793-250	Warnetiketten GHS 40x27mm, Umwelt, Achtung, GHS09, 250 Stück	Pack	21,50 €



D-Giss und R.I.S.C.

Hinweis: Informieren Sie sich bitte auf "risc-online"!

Artikel Nr.	Artikelbezeichnung	Einheit	Einzelpreis	Stand 26.03.25 Irrtum und Änderungen vorbehalten
Tragekörbe für Flaschen				
5000910	Tragekorb aus kunststoffummanteltem Stahldraht für 4 Flaschen 1000ml, sehr stabil	Stück	68,00 €	
5000911	Tragekorb aus kunststoffummanteltem Stahldraht für 2 Flaschen 2500ml, sehr stabil	Stück	62,00 €	
5000912	Flaschentransporteimer aus Kunststoff, belastbar bis 50kg, rot, Innenmaße: Höhe 267mm, Ø190mm, Gesamthöhe 406mm	Stück	130,00 €	

Quecksilbersammelgerät

5000926	x	Ersatzschaumstoffeinlage für 5000925	Paar	1,00 €
---------	---	--------------------------------------	------	--------

G A S E

Druckdosen und Zubehör

5110011		Druckdose Ethan, 12l (Flam.Gas 1, Press.Gas)	Stück	71,00 €
5110012		Druckdose Ethen, 12l (Flam.Gas 1, Press.Gas, STOT SE 3)	Stück	71,00 €
5110013		Druckdose Argon, 12l (Press.Gas)	Stück	71,00 €
5110033		Druckdose Helium, 12l (Press.Gas)	Stück	90,00 €
5110034		Druckdose Kohlendioxid, 12l (Press.Gas)	Stück	71,00 €
5110036		Druckdose Methan, 12l (Flam.Gas 1, Press.Gas)	Stück	71,00 €
5110039		Druckdose Propan, 8l (Flam.Gas 1, Press.Gas)	Stück	71,00 €
5110040		Druckdose Propen, 8l (Flam.Gas 1, Press.Gas)	Stück	71,00 €
5110041		Druckdose Sauerstoff, 12l (Ox.Gas 1, Press.Gas)	Stück	71,00 €
5110043		Druckdose Stickstoff, 12l (Press.Gas)	Stück	71,00 €
5110046		Druckdose Wasserstoff, 12l (Flam.Gas 1, Press.Gas)	Stück	71,00 €
5110050		Entnahmeventil für Druckdose, mit Manometer	Stück	77,50 €
5110051		Entnahmeventil für Druckdose, einfache Ausführung ohne Manometer	Stück	69,00 €
5110055		Halterung für Druckdosen	Stück	62,50 €



Kleinstahlf Flaschen

a. Anfrage

Wegen dem äußerst ungünstigen
Preis-/Leistungsverhältnis erfolgt ein Angebot nur
auf ausdrücklichen Wunsch

Reduzierventile und Zubehör

5110241		Reduzierventil Sauerstoff mit 2 Manometern und Schlauchtülle	Stück	80,00 €
5110242		Reduzierventil Wasserstoff mit 2 Manometern und Schlauchtülle	Stück	80,00 €
5110243		Reduzierventil Stickstoff mit 2 Manometern und Schlauchtülle	Stück	80,00 €
5110247		Reduzierventil Helium mit 2 Manometern u. Schlauchtülle	Stück	80,00 €
5110248		Reduzierventil Ballongas mit 2 Manometern und Schlauchtülle	Stück	80,00 €
5110248-K		Knick-Entnahmeventil für Ballongas	Stück	65,00 €
5110249		Reduzierventil Kohlendioxid mit 2 Manometern und Schlauchtülle	Stück	80,00 €



Zubehör: Maulschlüssel

2065440		Maulschlüssel, 30/32mm (Doppelmaulschlüssel)	Stück	20,00 €
---------	--	--	-------	---------

Artikel Nr.	Artikelbezeichnung	Einheit	Einzelpreis	Stand 26.03.25 Irrtum und Änderungen vorbehalten
-------------	--------------------	---------	-------------	---

Zubehör zu Stahlflaschen

5110252	x	Nippel mit Gewinde, mit 3 Hülsen, zum Entnehmen kleiner Mengen CO ₂ -Schnee (nur für CO ₂ -Steigrohrflasche geeignet)	Stück	40,00 €
6100445		Beutel mit Gewinde zum Auffangen von Kohlendioxidschnee („Schneesäckchen“)	Stück	50,00 €

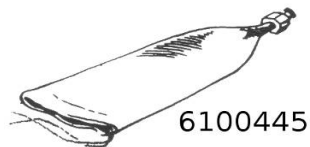

5110252

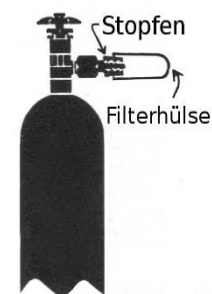

Trockeneisgerät

5110254		Trockeneisgerät SNOWPACK für 50g-Tabletten	Stück	250,00 €
5110255		Trockeneisgerät SNOWPACK für 250g-Tabletten	Stück	300,00 €

Zubehör: Flaschenwagen, Wandhalterung, Warnhinweis

5110258-si		Flaschenwagen für 1 Stahlflasche, schmale Ausführung, BxTxH = 32x31x106cm	Stück	135,00 €
5110259-si		Flaschenwagen für 2 Stahlflaschen, schmale Ausführung, BxTxH=39x38x103cm	Stück	225,00 €
5110259	x	Flaschenwagen für 2 Stahlflaschen BxTxH = 50x50x105cm	Stück	115,00 €
5110264		Flaschenhalterung für Gasflaschen bis Ø230mm, zur Tisch- und Wandbefestigung	Stück	50,00 €
5110265		Wandhalterung für 1 Stahlflasche	Stück	30,00 €
5110266		Wandhalterung für 2 Stahlflaschen	Stück	60,00 €
1130395-gas		Warnhinweis Dreieck 200mm, "Gasflasche"	Stück	5,00 €



5110258-si



5110259-si

Artikel Nr.	Artikelbezeichnung	Einheit	Einzelpreis	Stand 26.03.25 Irrtum und Änderungen vorbehalten
-------------	--------------------	---------	-------------	---

Ionenaustauscher, Wasserdestillation

Hinweis: Artikel: 5110305-5110337
nur für drucklose Entnahme!

5110305	Einwegvollentsalzer L 2, Leitwertmessung mit 3 Leuchtdioden	Stück	375,00 €
5110307	Einwegvollentsalzer L 2, Leitwertmessung mit 8 Leuchtdioden	Stück	450,00 €
5110309	Einweg-Patrone (Ersatz), Typ L2	Stück	52,00 €
5110315	Ionenaustauscher Typ 5 komplett: Patrone, Leitwertmessgerät, Schlauchset u. Anleitung, ca. 575 Liter bei 10°d	Stück	478,50 €
5110316	Ionenaustauscher L 10 komplett: Patrone, Leitwertmessgerät, Schlauchset u. Anleitung, ca. 1150 Liter bei 10°d	Stück	700,00 €
5110320	Ersatzleitwertmesser	Stück	350,00 €
5110325	Ersatzpatrone Typ 5	Stück	218,00 €
5110326	Ersatzpatrone L 10	Stück	499,00 €
5110328	Ersatzkappe für L 5 oben	Stück	20,25 €
5110329	Ersatzwinkel	Stück	18,75 €
5110330	Ersatzsieb	Stück	24,00 €
5110331	Ersatzverschluss für L 5 unten	Stück	11,50 €
5110333	Ersatzdichtung für L 5 oben	Stück	12,75 €
5110334	Regenerationskosten für Typ 5, inklusive einfache Transportkosten	Stück	85,00 €
5110335	Regenerationskosten für L 10, inklusive einfache Transportkosten	Stück	150,00 €
5110337	Ersatzschläuche: Set mit Zubehör	Pack	87,50 €



**Ionenaustauschegeräte mit Kunststoffbehältern
sind ausnahmslos für eine drucklose
Wasserentnahme zugelassen!**

Ionenaustauscher aus Edelstahl

	Ionenaustauscher aus Edelstahl für den Betrieb unter Druck (z.B. für Spülmaschinen)		a. Anfrage
--	--	--	------------

Regenerationen

5110371	Regeneration S 600	Stück	85,00 €
5110372	Regeneration S 750	Stück	85,00 €
5110373	Regeneration SD 2800	Stück	125,00 €
5110374	Regeneration SD 4000	Stück	136,50 €

Filtereinsätze

5110387	x	Filtereinsatz Typ 5120, Porengröße 0,2µm	Stück	225,00 €
5110388	x	Filtereinsatz Typ 5122, Porengröße 3µm	Stück	30,00 €
5110390	x	Filtereinsatz Typ 5124, Porengröße 5µm, mit Aktivkohle	Stück	a.Anfrage

Artikel Nr.	Artikelbezeichnung	Einheit	Einzel- preis	Stand 26.03.25 Irrtum und Änderungen vorbehalten
Laborwagen				
5200390	Labor-Drahtkorbwagen mit Oberkorb 65l und Unterkorb 24l, BxTxH=410x730x850(970)mm, Gewicht 13,5kg	Stück	625,00 €	
5200395	Kompakt-Mehrzweckwagen mit zwei Wanneböden, 4 Lenkrollen, BxTxH=840x540x1060mm, Tragkraft 65kg	Stück	650,00 €	
5200396	Kompakt-Mehrzweckwagen mit drei Wanneböden, 4 Lenkrollen, BxTxH=840x540x1060mm, Tragkraft 65kg	Stück	750,00 €	
5200397	Kompakt-Mehrzweckwagen mit zwei Wanneböden, 4 Lenkrollen, BxTxH=995x690x1060mm, Tragkraft 65kg	Stück	750,00 €	
5200398	Kompakt-Mehrzweckwagen mit drei Wanneböden, 4 Lenkrollen, BxTxH=995x690x1060mm, Tragkraft 65kg	Stück	800,00 €	



5200395

Laborspülmaschine und Zubehör

5210001	Laborspülmaschine MIELABOR PG 8583 AW-WW-AD-PD, mit Pulverdosisierung, Dampfkondensator, Außenverkleidung weiß, BxHxT=600x835x600, 9,7kW, Drehstrom 3 N AC 400V 50Hz, 5x2,5mm ² Grundgerät ohne Ober- und Unterkorb!	Stück	a.Anfrage
5210002	Laborspülmaschine MIELABOR PG 8583 AW-WW-AD-LD, mit Flüssigdosisierung, Dampfkondensator, Außenverkleidung weiß, BxHxT=600x835x600, 9,7kW, Drehstrom 3 N AC 400V 50Hz, 5x2,5mm ² Grundgerät ohne Ober- und Unterkorb!	Stück	a.Anfrage



5210001

Laborspülmaschineneinsätze und Zubehör

5210100	Oberkorb (zu 5210001 und 5210002)	Stück	a.Anfrage
5210101	Unterkorb (zu 5210001 und 5210002)	Stück	a.Anfrage
5210105	Halb-Einsatz zur Aufnahme von Enghalsgläsern, Messzylindern usw., mit 15 Federhaken 175mm, Abstand ca. 85mm	Stück	a.Anfrage
5210105-0	Halb-Einsatz mit 26 Federn; 10 Federhaken H 175mm und 16 Federhaken H 105mm	Stück	a.Anfrage
5210107	Halb-Einsatz zur Aufnahme von Trichtern, Bechergläsern, Weithalswaren usw.	Stück	a.Anfrage
5210108	Viertel-Deckel zu 5210107	Stück	a.Anfrage
5210110	Viertel-Einsatz für Reagenzgläser bis 12x200mm	Stück	a.Anfrage
5210111	Viertel-Einsatz für Reagenzgläser bis 12x165mm	Stück	a.Anfrage
5210115	Halb-Einsatz zur Aufnahme von 21 Bechergläsern bis 250ml	Stück	a.Anfrage
5210116	Halb-Einsatz für 10 Bechergläser 250-600ml	Stück	a.Anfrage
5210125	Einsatz 1/1 für 56 Petrihalbschalen Ø100mm für Unterkorb	Stück	a.Anfrage
5210132	Abdecknetz 1/2	Stück	a.Anfrage
5210135	Hülse für Pipetten MOBO (Kunststoff/schraubbar)	Stück	a.Anfrage

Reiniger, Klarspüler, Salz für Spülmaschinen

5210250	Regeneriersalz körnig 2kg, z.B. ROTI-SPLISH RS	Stück	5,00 €
5210300	NEODISHER A8 Pulver 10kg, alkalischer Intensivreiniger	Stück	100,00 €
5210300-1kg	NEODISHER A8 Pulver 1kg, alkalischer Intensivreiniger	Stück	17,50 €
5210305	NEODISHER MA Pulver 1kg, mildalkalischer Reiniger	Stück	25,00 €
5210306	NEODISHER MA Pulver 10kg, mildalkalischer Reiniger	Stück	142,50 €
5210310	NEODISHER FLA flüssig 5l, alkalischer Intensivreiniger	Stück	52,50 €
5210400	NEODISHER N flüssig 1l, saures Reinigungs- und	Stück	27,50 €
5210401	NEODISHER N flüssig 5l, saures Reinigungs- und	Stück	75,00 €
5210402	NEODISHER N flüssig 12kg (ca. 8l), saures Reinigungs- und	Stück	144,50 €
5210500	NEODISHER Z flüssig 1l, saures Neutralisationsmittel	Stück	19,50 €
5210501	NEODISHER Z flüssig 5l, saures Neutralisationsmittel	Stück	70,00 €
5210600	Klarspüler ROTI-SPLISH KS flüssig 1l, Klarspüler kalklösend	Stück	8,50 €

Artikel Nr.	Artikelbezeichnung	Einheit	Einzelpreis	Stand 26.03.25 Irrtum und Änderungen vorbehalten
-------------	--------------------	---------	-------------	---

Aufbewahrungshilfen

5250000	Tragekasten mit 2 Einsätzen	Stück	24,00 €
5250010	Sortimentskasten LxBxH = 335 x 225 x 32mm	Stück	12,00 €
5250011	Sortimentskasten LxBxH = 335 x 225 x 55mm	Stück	13,00 €
5250012	Sortimentskasten LxBxH = 335 x 225 x 73mm	Stück	14,00 €
5250020	Einsatzbox LxBxH = 54 x 54 x 23mm, rot	Stück	0,50 €
5250021	Einsatzbox LxBxH = 54 x 108 x 23mm, gelb	Stück	0,60 €
5250022	Einsatzbox LxBxH = 108 x 108 x 23mm, blau	Stück	1,10 €
5250023	Einsatzbox LxBxH = 108 x 162 x 23mm, grün	Stück	1,30 €
5250030	Einsatzbox LxBxH = 54 x 54 x 45mm, rot	Stück	0,50 €
5250031	Einsatzbox LxBxH = 54 x 108 x 45mm, gelb	Stück	0,70 €
5250032	Einsatzbox LxBxH = 108 x 108 x 45mm, blau	Stück	1,10 €
5250033	Einsatzbox LxBxH = 108 x 162 x 45mm, grün	Stück	2,20 €
5250034	Einsatzbox LxBxH = 108 x 216 x 45mm, grau	Stück	2,60 €
5250035	Einsatzbox LxBxH = 108 x 324 x 45mm, grau	Stück	2,90 €
5250036	Einsatzbox LxBxH = 54 x 162 x 45mm, blau	Stück	1,10 €
5250037	Einsatzbox LxBxH = 54 x 75 x 45mm, rot	Stück	0,70 €
5250040	Einsatzbox LxBxH = 54 x 54 x 63mm, rot	Stück	0,50 €
5250041	Einsatzbox LxBxH = 54 x 108 x 63mm, gelb	Stück	1,10 €
5250042	Einsatzbox LxBxH = 108 x 108 x 63mm, blau	Stück	2,10 €
5250043	Einsatzbox LxBxH = 108 x 162 x 63mm, grün	Stück	2,50 €
5250050	Deckel 54 x 54mm	Stück	0,70 €
5250051	Deckel 54 x 108mm	Stück	0,80 €
5250052	Deckel 108 x 108mm	Stück	1,30 €
5250053	Deckel 108 x 162mm	Stück	1,40 €
5250054	Deckel 108 x 216mm	Stück	1,40 €
5250055	Deckel 108 x 324mm	Stück	1,90 €
5250060	Sichtbox 85/65 x 100 x 50mm, rot (PS)	Stück	1,10 €
5250061	Sichtbox 160/140 x 100 x 75mm, blau (PS)	Stück	1,90 €
5250062	Sichtbox 230/200 x 145 x 125mm, gelb (PS)	Stück	3,75 €
5250063	Sichtbox 335/300 x 200 x 150mm, grün (PS)	Stück	7,75 €
5250064	Sichtbox 490/425 x 310 x 180mm, grau (PS)	Stück	15,00 €

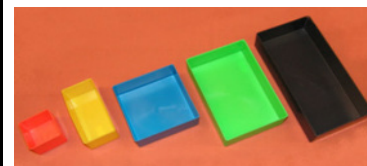

Aufbewahrungshilfen/Regallagerkästen PP

5250100	Regallagerkasten LxBxH = 300x234x140mm, blau (PP)	Stück	10,75 €
5250101	Regallagerkasten LxBxH = 300x234x90mm, blau (PP)	Stück	6,00 €
5250102	Regallagerkasten LxBxH = 300x117x90mm, blau (PP)	Stück	4,75 €
5250103	Regallagerkasten LxBxH = 400x234x140mm, blau (PP)	Stück	11,50 €
5250104	Regallagerkästen LxBxH = 400x234x90mm, blau (PP)	Stück	7,75 €
5250105	Regallagerkästen LxBxH = 400x117x90mm, blau (PP)	Stück	6,25 €
5250106	Regallagerkasten LxBxH = 500x234x140mm, blau (PP)	Stück	13,50 €
5250107	Regallagerkasten LxBxH = 500x234x90mm, blau (PP)	Stück	9,75 €
5250108	Regallagerkasten LxBxH = 500x117x90mm, blau (PP)	Stück	7,50 €
5250110	Querteiler 234 x 140mm (PS) für 5250100, 5250103, 5250106	Stück	2,00 €
5250111	Querteiler 234 x 90mm (PS) für 5250101, 5250104, 5250107	Stück	1,50 €
5250112	Querteiler 117 x 90mm (PS) für 5250102, 5250105, 5250108	Stück	1,00 €
5250115	Trockengestell 250x90mm mit 10 Stäben Ø10x220mm; passend in 5250102	Stück	30,00 €
5250116	Trockengestell 450x200mm mit 21 Stäben Ø10x150mm; passend in 5250106-5250107	Stück	50,00 €
5250117	Trockengestell 450x200mm mit 10 Stäben Ø10x150mm; passend in 5250106-5250107	Stück	32,50 €
5250118	Trockengestell 450x200mm mit 10 Stäben Ø10x250mm; passend in 5250106-5250107	Stück	40,00 €



5250110-
5250112

Artikel Nr.	Artikelbezeichnung	Einheit	Einzelpreis	Stand 26.03.25 Irrtum und Änderungen vorbehalten
-------------	--------------------	---------	-------------	---

Längsteiler und Deckel zu Regallagerkästen

5250120	Längsteiler 300 x 140mm (Metall) für 5250100	Stück	5,50 €
5250121	Längsteiler 300 x 90mm (Metall) für 5250101	Stück	5,00 €
5250123	Längsteiler 400 x 140mm (Metall) für 5250103	Stück	6,50 €
5250124	Längsteiler 400 x 90mm (Metall) für 5250104	Stück	5,50 €
5250126	Längsteiler 500 x 140mm (Metall) für 5250106	Stück	7,00 €
5250127	Längsteiler 500 x 90mm (Metall) für 5250107	Stück	6,00 €
5250130	Deckel 300 x 234mm (PS) für 5250100, 5250101	Stück	6,00 €
5250132	Deckel 300 x 117mm (PS) für 5250102	Stück	6,00 €
5250133	Deckel 400 x 234mm (PS) für 5250103, 5250104	Stück	7,00 €
5250135	Deckel 400 x 117mm (PS) für 5250105	Stück	6,00 €
5250136	Deckel 500 x 234mm (PS) für 5250106, 5250107	Stück	8,00 €
5250138	Deckel 500 x 117mm (PS) für 5250108	Stück	7,00 €



5250120-
5250127



5250130-
5250138

Aufbewahrungshilfen

5250150	Regalkasten LxBxH = 295 x 90 x 80mm, blau	Stück	4,00 €
5250151-blau	Regalkasten LxBxH = 295 x 136 x 90mm, blau	Stück	6,25 €
5250152	Regalkasten LxBxH = 395 x 136 x 90mm, blau	Stück	9,00 €
5250153	Regalkasten LxBxH = 500 x 230 x 115mm, blau	Stück	14,25 €
5250160	Querteiler 90 x 80mm, für 5250150, 10 Stück	Pack	8,50 €
5250161	Querteiler 136 x 90mm, für 5250151, 5250152, 10 Stück	Pack	12,50 €
5250163	Querteiler 230 x 115mm, für 5250153, 10 Stück	Pack	25,00 €
5250171	Längsteiler 295 x 90mm, für 5250151, 10 Stück	Pack	32,00 €
5250172	Längsteiler 395 x 90mm, für 5250152, 10 Stück	Pack	43,00 €
5250173	Längsteiler 500 x 230mm, für 5250153	Stück	7,50 €

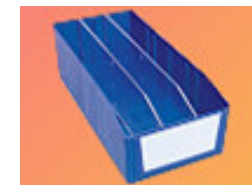

5250200	Stapelbehälter LxBxH = 300 x 200 x 153mm	Stück	13,50 €
5250210	Stapelbehälter LxBxH = 400 x 300 x 153mm	Stück	16,50 €
5250211	Stapelbehälter LxBxH = 400 x 300 x 215mm	Stück	20,00 €
5250212	Stapelbehälter LxBxH = 400 x 300 x 265mm	Stück	22,00 €
5250219	Stapelbehälter LxBxH = 600 x 400 x 78mm	Stück	21,00 €
5250220	Stapelbehälter LxBxH = 600 x 400 x 130mm	Stück	25,00 €
5250221	Stapelbehälter LxBxH = 600 x 400 x 215mm	Stück	33,00 €
5250222	Stapelbehälter LxBxH = 600 x 400 x 315mm	Stück	37,50 €
5250223	Stapelbehälter LxBxH = 600 x 400 x 415mm	Stück	50,00 €
5250229	Deckel 400 x 300mm	Stück	11,00 €
5250230	Deckel 600 x 400mm	Stück	17,00 €



Artikel Nr.	Artikelbezeichnung	Einheit	Einzelpreis	Stand 26.03.25 Irrtum und Änderungen vorbehalten
Periodensystem, PSE				
5300000	Poster doppelseitig Langperiodensystem der Elemente, rückseitig Fotos der Elemente BxH= 120 x 85 cm	Stück	30,00 €	
5300010	Wandkarte doppelseitig Langeperiodensystem der Elemente, rückseitig Fotos der Elemente BxH= 210 x 150 cm	Stück	300,00 €	
5300011	x Langperiodensystem Wandkarte BxH=195x138cm, KLETT, erweitert mit den Elementen Ds, Rg und Cn zzgl. anteilige Versandkosten 15,00 EUR	Stück	150,00 €	
5300012	x Langperiodensystem, Handblatt, 32x22cm, KLETT	Stück	7,30 €	
5300013	Langperiodensystem DIN A4, laminiert, doppelseitig	Pack	5,00 €	
5300022	Periodensystem mit Fotografien, Handblatt, ca. 30x26 cm, KLETT	Stück	4,95 €	
5300023	Klassensatz Periodensystem mit Fotografien, 10 Handblätter, DIN A3, KLETT	Pack	42,95 €	
5300051	Handblatt klappbares Periodensystem nach KOHLER & FISCHER	Stück	4,25 €	
5300064	Handblatt zur Atomlehre, Spektraltafel, DIN A4	Stück	7,50 €	

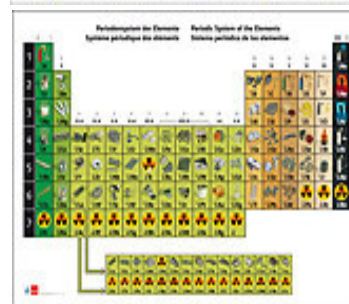
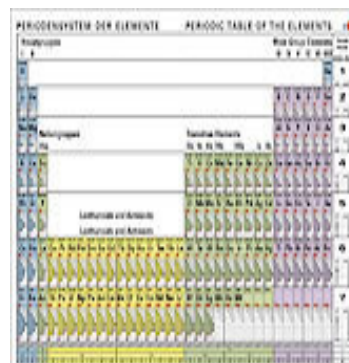

Zeittafeln BxH=70x100cm				
5300116	x	Zeittafel: Anorganische CHEMIE	Stück	20,00 €
5300117	x	Zeittafel: Organische CHEMIE	Stück	20,00 €

Transparente				
5300330	x	TR Bevölkerungsexplosion, 2 Folien	Stück	10,00 €
5300352	x	TR Biologische Abwasseraufbereitung, 1 Folie	Stück	10,00 €
5300383	x	TR Die Kohlearten-vergleichende Übersicht, 2 Folien	Stück	10,00 €
5300395	x	TR Die Darstellung von Salzsäure, 1 Folie	Stück	10,00 €
5300396	x	TR Aufbau einfacher Atome, 1 Folie	Stück	10,00 €
530039	x	TR Waschmittel	Stück	10,00 €

Hinweis: Transparentmappen (TRM) u. Einzeltransparente (TR) von HAGEMANN (HADÜ), KÖHLER, LIEDER usw. a.Anfrage

Dias Chemie				
5300601	x	Diareihe zur CHEMIE, 21 Dias	Stück	5,00 €
5300607	x	Diareihe: Abbau der Steinkohle, 25 Dias	Stück	5,00 €
5300608	x	Diareihe: Entstehung Ziegelstein, 16 Dias	Stück	5,00 €

Bücher und Literatur - ABVERKAUF				
5310205	x	Materialschäden durch Luftverunreinigungen	Stück	5,00 €

Artikel Nr.	Artikelbezeichnung	Einheit	Einzelpreis	Stand 26.03.25 Irrtum und Änderungen vorbehalten
Wandtafeln, ca. 70x100cm				
5300116	x Zeittafel: Anorganische CHEMIE	Stück	20,00 €	
5300117	x Zeittafel: Organische CHEMIE	Stück	20,00 €	
5310540	x Zeittafel: Biochemie der Menschen (Klinische CHEMIE)	Stück	20,00 €	
5310500	Wandtafel "Erste Hilfe in der CHEMIE"	Stück	36,00 €	
5310510	Wandtafel "Sicherheit im Labor"	Stück	36,00 €	
5310516	x Wandtafel "Allgemeine Betriebsanweisung für Tätigkeiten mit Gefahrstoffen"	Stück	45,00 €	

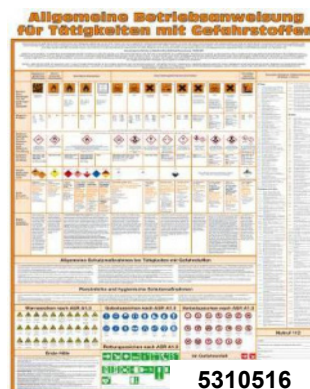
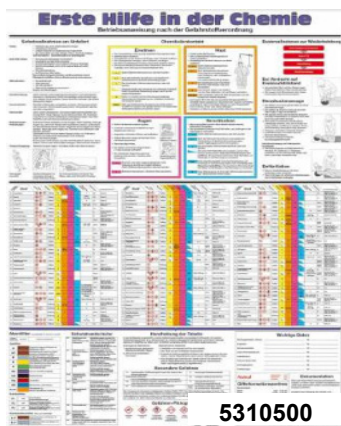

Kunststofftafeln zur Sicherheit			
5310490	Kunststofftafel: Erste Hilfe nach BGI/GUV-I 510-3 (04/2011), 395x575mm, abwaschbar	Stück	25,00 €
5310514	Kunststofftafel: H- und P-Sätze nach GHS, 700x500mm	Stück	30,00 €
5310515	Kunststofftafel: GHS Gefahrensymbole, 600x400mm	Stück	30,00 €

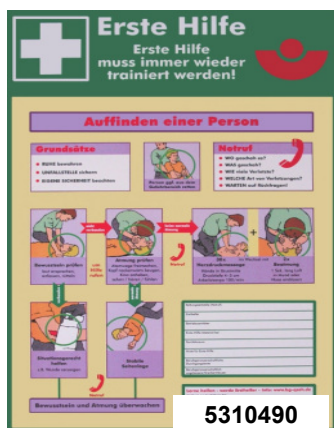

Kristallgittermodelle			
klassische Ausführung, Holzkugeln ca. Ø 20mm. Verkauf solange Vorrat reicht (Fertigprodukte bzw. Fertigungsrohmaterial)!			
5320003	x Magnesium	Stück	50,00 €
5320009	x Graphit I rhombisch	Stück	99,00 €
5320010	x Graphit II hexagonal	Stück	114,00 €
5320102	x Caesiumchlorid	Stück	99,95 €
5322205	x triklines Translationsgitter	Stück	10,00 €

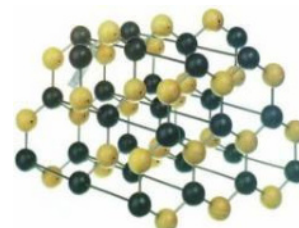

MINIT-Baukästen für Schüler			
5322305	x MINIT-Baukasten, Organische u. Anorganische Chemie	Stück	25,00 €

Artikel Nr.	Artikelbezeichnung	Einheit	Einzel- preis	Stand 26.03.25 Irrtum und Änderungen vorbehalten
MOLYMOD Molekülbaukästen				
5322400	MOLYMOD Molekülbaukasten AC-OC-Basic (Anorganik/Organik), 52 Atome, 35 Verbindungen	Stück	27,95 €	
5322401	MOLYMOD Molekülbaukasten AC-OC-Teacher (Anorganik/Organik), 110 Atome, 86 Verbindungen	Stück	54,50 €	
5322405	MOLYMOD Molekülbaukasten OC-Basic (Organik), 48 Atome, 62 Verbindungen, 1 Bindungstrenner	Stück	27,45 €	
5322406	MOLYMOD Molekülbaukasten OC-Student (Organik), 50 Atome, 64 Verbindungen, 1 Bindungstrenner	Stück	29,95 €	
5322407	MOLYMOD Molekülbaukasten OC-Teacher (Organik), 111 Atome, 140 Verbindungen, 1 Bindungstrenner	Stück	54,00 €	
5322410	MOLYMOD Molekülbaukasten BC-Basic (Biochemie), 62 Atome, 50 Verbindungen	Stück	31,95 €	

Molvolumen, Veranschaulichung				
5322450	Würfel Molvolumen 22,4 l, gelb, mit Beschriftung auf 4 Seiten (Kantenlänge ca. 28,2cm)	Stück	125,00 €	
5322455	Kleine Würfel (Kantenlänge ca. 6 cm) zur Veranschaulichung der Volumenverhältnisse bei Gasreaktionen, Satz mit 8 Würfeln: 1x grün, 1x braun, 1x blau, 3x rot, 2x weiß (64 Würfel = 22,4 l)	Satz	30,00 €	
5322460	Würfel aus Holz zur Veranschaulichung der Molvolumen von Eisen Fe, Kupfer Cu, Aluminium Al und Aluminiumionen Al(3+)	Satz	7,50 €	
5322465	Würfel aus Holz zur Veranschaulichung der Molvolumen von den Nichtmetallen, C 1,76cm, S 1,59cm und P 2,77cm	Satz	7,50 €	
5322470	Würfel aus Holz zur Veranschaulichung der Molvolumen von den Alkalimetallen, Li 2,32cm, Na 2,82cm, K 3,56cm, Rb 3,82cm und Cs 4,14cm	Satz	7,50 €	
5322475	x Würfel aus Metall zur Veranschaulichung der Molvolumen von den Alkalimetallen, Li 2,32cm, Na 2,82cm, K 3,56cm, Rb 3,82cm und Cs 4,14cm	Satz	55,00 €	

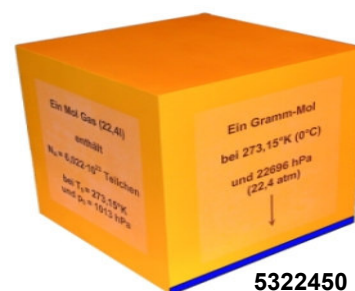

DNA-/DNS-Modelle				
5322481	x DNS-Ausschneidebogen H 52	Stück	5,00 €	

Molekulare Elemente, Edelgase				
5322485	Schwefelmolekülmodell auf Platte S8-Ring	Stück	9,95 €	



Box 1

Molekülbaukästen CVK				
5322550	CVK-Molekülbaukasten Box 1, Einzelbox	Stück	37,50 €	
5322551	CVK-Molekülbaukasten Box 2, Einzelbox	Stück	37,50 €	
5322552	CVK-Molekülbaukasten Box 1, Klassensatz, bestehend aus 10 Einzelkästen im Koffer, mit Lehrerhandreichung Nr. 5322555 und Schüleranleitung Nr. 5233556	Stück	375,00 €	
5322553	CVK-Molekülbaukasten Box 2, Klassensatz, bestehend aus 10 Einzelkästen im Koffer, mit Lehrerhandreichung Nr. 5322555 und Schüleranleitung Nr. 5322556	Stück	385,00 €	
5322554	CVK-Molekülbaukasten Box 3, Klassensatz, bestehend aus je 5 Einzelkästen Box 1 und Box 2 im Koffer	Stück	350,00 €	
5322555	Lehrerhandreichung für CVK-Molekülbaukasten 1 + 2	Stück	12,50 €	
5322556	Schüleranleitung für CVK-Molekülbaukasten 1 + 2	Stück	3,00 €	

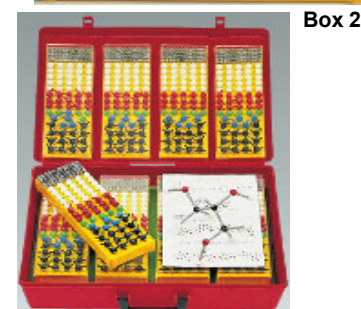

Box 2

Artikel Nr.	Artikelbezeichnung	Einheit	Einzel- preis	Stand 26.03.25 Irrtum und Änderungen vorbehalten
Molekülbaukästen CVK				
5322557	Atom-Modelle Wasserstoff, einwertig, weiß, 50 Stück	Stück	13,50 €	
5322558	Atom-Modelle Chlor, einwertig, grün, 20 Stück	Stück	10,00 €	
5322559	Atom-Modelle Sauerstoff, zweiwertig, rot, 50 Stück	Stück	17,50 €	
5322560	Atom-Modelle Stickstoff, dreiwertig, blau, 20 Stück	Stück	12,00 €	
5322561	Atom-Modelle Kohlenstoff, vierwertig, schwarz, 50 Stk.	Stück	17,50 €	
5322562	Spiral-Verbindungsstücke, grau, 100 Stück	Stück	12,50 €	
5322563	Atom-Modelle Schwefel, sechswertig, gelb, 20 Stück	Stück	10,00 €	
5322564	Atom-Modelle Schwefel, zweiwertig, gelb, 30 Stück	Stück	12,00 €	
5322565	Atom-Modelle Phosphor, fünfwertig, violett, 20 Stück	Stück	9,00 €	
5322566	Atom-Modelle Stickstoff, fünfwertig, blau, 20 Stück	Stück	10,00 €	
5322567	Benzolring-Modelle, zerlegbar, schwarz, 6 Stück	Stück	14,50 €	
5322568	Universalbausteine, einwertig, 20 Stück	Stück	10,00 €	

Kunststoffkunde - Kunststoffsammlung

**Materialien (Stäbchen, Granulat und Platten)
zur Kunststoffkunde siehe auch
Chemikalienpreisliste Artikelnr. 958805 ff**

5322653	Kunststoff-Taschenbuch SAECHTLING, 30. Ausgabe	Stück	49,50€*
5322654	Kunststoff-Lexikon STOECKHERT, 9. Auflage	Stück	49,90€*
5322655	Kunststoff-Sammlung 1, 2, 3	Stück	549,50 €
5322661	x Einführung in die Kunststoff-Chemie (RINK-SCHWAHN), 2. Auflage	Stück	10,00€*
Hinweis: Artikel mit * bei der Preisangabe werden mit ermäßigtem Steuersatz (aktuell 7%) besteuert			

Mineralogie - Mineraliensammlungen

5322705	x 30 nicht-metallische Rohstoffe, ca. 4,5x6cm	Stück	75,00 €
---------	---	-------	---------



Mineralogie - Mineraliensammlungen - Härteskalen

5322785	x Schulsammlung von 10 Fossilien im Kunststoffetui, mit farbiger DIN-A4-Tafel zur Erdgeschichte (für Grundschulunterricht)	Stück	15,00 €
---------	--	-------	---------

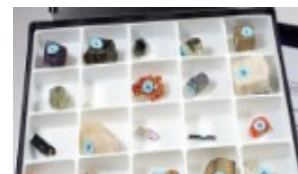

Dias für Biologie (LIEDER)

**Dias und Diareihen (Lichtbildreihen), Mikrodias
Dias Umwelt und Umweltschutz**

5323021	x Bäume des Waldes, 15 Dias, L1311	Stück	10,00 €
5323022	x Stockwerke des Waldes, 19 Dias, L1313	Stück	10,00 €
5323023	x Der Wald im Wechsel der Jahreszeiten, 14 Dias, L1315	Stück	10,00 €
5323024	x Tiere des Waldes, 16 Dias, L1317	Stück	10,00 €
5323094	x Schnecke, 18 Dias	Stück	10,00 €
5323095	x Tropische Schmetterlinge, 12 Dias	Stück	10,00 €
5323096	x Molch, 10 Dias	Stück	10,00 €
5323097	x Mauersegler, 12 Dias	Stück	10,00 €

Mikrodias Bakterien

5324111	x Bakterien (22 Mikrodias)	Stück	10,00 €
---------	----------------------------	-------	---------

Artikel Nr.	Artikelbezeichnung	Einheit	Einzelpreis	Stand 26.03.25 Irrtum und Änderungen vorbehalten
-------------	--------------------	---------	-------------	---

Demonstrationsgeräte Anorganische Chemie

Zerlegung von Wasser - Knallgasentwickler

6100160	x	Knallgas-Gasometer zum Mischen eines Knallgasgemisches aus Sauerstoff und Wasserstoff; mit Bedienungsanleitung	Stück	89,50 €
6100163	x	Knallgasentwickler mit Gasmessrohr 80ml graduiert, mit Hahn, komplett mit Woulffscher Flasche und Nickelelektroden	Stück	71,00 €
6100165		Hitzespaltung des Wasserdampfes an Platinwendel	Stück	35,25 €
6100171	x	Wasserdampferlegung im Glaskreuz DURAN mit versilberten Kupferelektroden (4-mm-Buchse)	Stück	91,00 €
6100172	x	Wasserdampferlegung im Quarzglaskreuz mit versilberten Kupferelektroden (4-mm-Buchse), ohne Stativ	Stück	116,00 €
6100175	x	Thermische Dissoziation des Wasserdampfes, kompletter Glassatz mit versilberten Kupferelektroden (4-mm-Buchsen), Gummistopfen und Auffangeinheit, 13-teilig, ohne Stativ	Stück	120,00 €

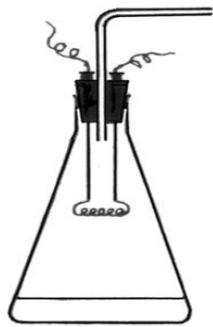
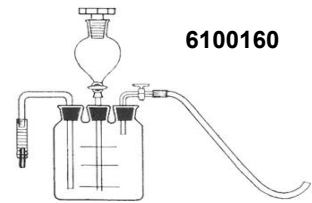

6100165

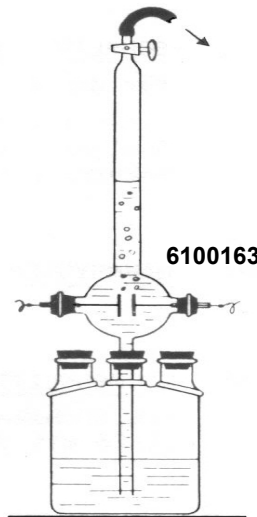

6100163

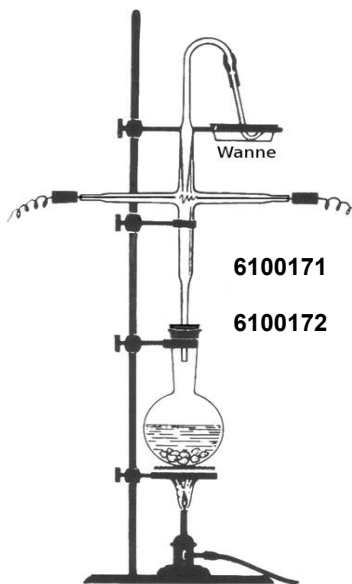

6100171

6100172

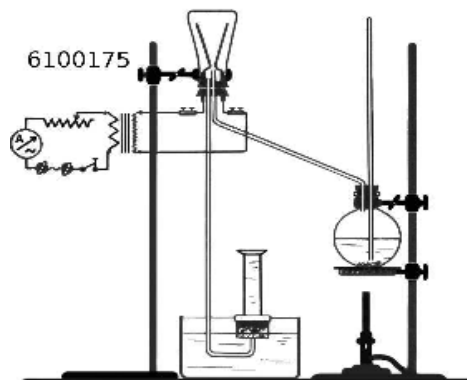

6100175

Artikel Nr.	Artikelbezeichnung	Einheit	Einzelpreis	Stand 26.03.25 Irrtum und Änderungen vorbehalten
Zerlegung von Wasser - Knallgasentwickler				
6100178	Wasserdampfzerlegung nach Pauli (thermische Spaltung an Platin), ohne Stativ	Stück	110,00 €	
6100180	Chlorknallgas elektrolytisch, mit Kohleelektroden (4-mm-Buchse)	Stück	23,50 €	
6100183	x Knallgas-Voltmeter komplett, 8-teilig	Stück	44,00 €	
6100185	Knallgasentwickler 250ml mit Nিকেelektroden mit 4-mm-Buchse	Stück	31,00 €	
6100186	Knallgasentwickler 100ml mit Platinelektroden mit 4-mm-Buchse	Stück	92,00 €	
6100187	Knallgasentwickler 250ml mit Platinelektroden mit 4-mm-Buchse	Stück	92,00 €	
6100187a	Flaschen 250ml für Knallgasentwickler (ungeschliffen)	Stück	2,00 €	
6100189	x Knallgas-Coulombmeter komplett, mit Knallgasentwickler, Meßrohr und Niveaugefäß	Stück	60,00 €	

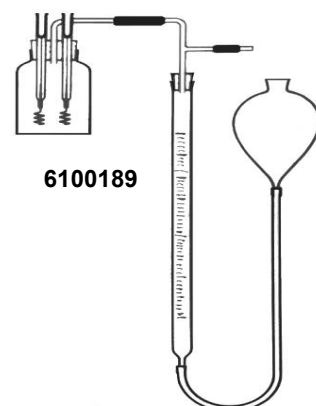
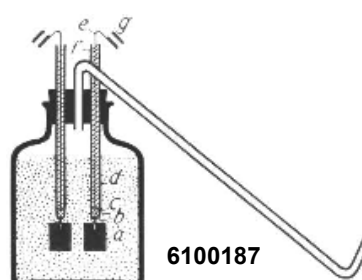
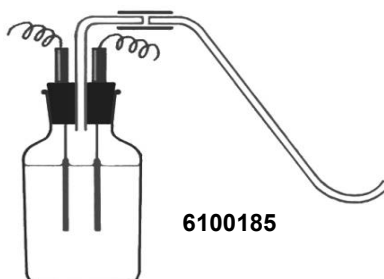
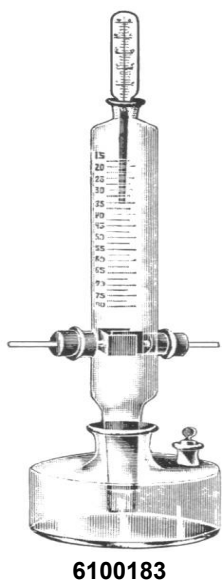
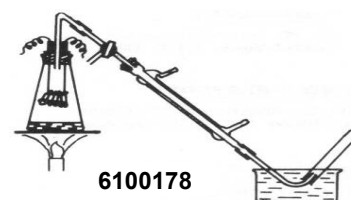

Verbrennung - Oxidation

6100250	Langsame Oxidation von feuchtem Eisenpulver	Stück	42,00 €
6100260	x Langsame Oxidation von feuchtem Eisenpulver	Stück	50,00 €
6100270	x Gewichtszunahme beim Verbrennen	Stück	12,50 €
6100280	x Gewichtszunahme bei der Verbrennung der Kerze	Stück	27,50 €
6100290	Erhitzen eines Kupfercouverts: Verbrennungsrohr ca. Ø20x400mm mit Federhalterung und Kupferbrief	Stück	39,00 €

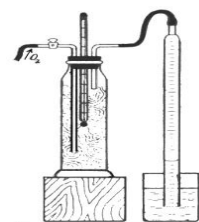

6100250

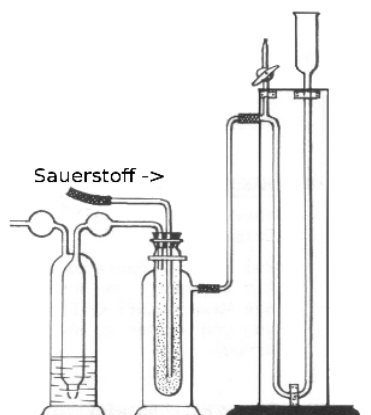

6100260

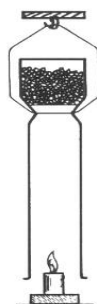

6100270

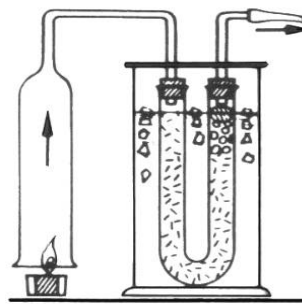

6100280



6100290

Artikel Nr.	Artikelbezeichnung	Einheit	Einzelpreis	Stand 26.03.25 Irrtum und Änderungen vorbehalten
Wasser: Analyse - Synthese - Bildungswärme				
6100330	Wasserstoff aus Wasserdampf und Eisen, komplett ohne Stativ	Stück	54,00 €	
6100331	Eisenrohr gebogen Ø22/24mm x 200 + 300mm	Stück	7,50 €	
6100340	Wassergas aus Wasserdampf und Kohle	Stück	52,00 €	
6100341	Eisenrohr gebogen Ø19/22mm x 200 + 500mm	Stück	7,50 €	
6100360	Wasser als Verbrennungsprodukt von Wasserstoff: Glasteile und 1 Meter Gummischlauch; ohne Stativmaterial	Stück	35,00 €	
6100370	x Synthese von Wasser: alle Aufbauteile komplett mit Anleitung in einer Aufbewahrungsbox, jedoch ohne Stativmaterial	Stück	70,00 €	

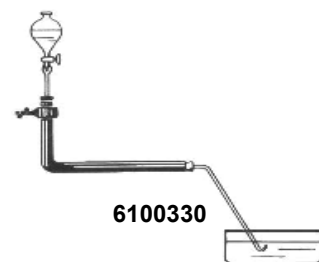

6100330

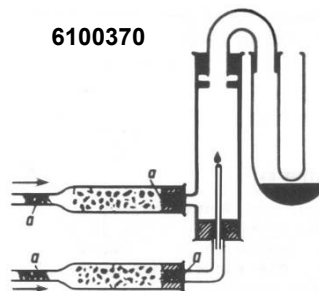

6100370

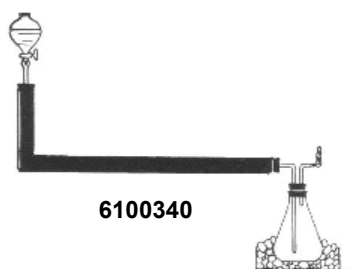

6100340

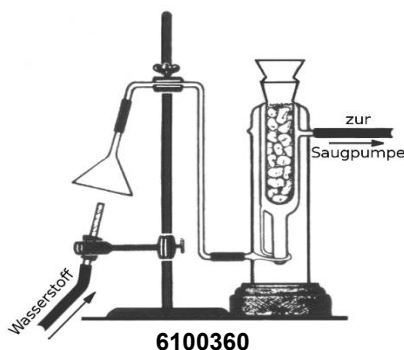

6100360

Wasser: Analyse - Synthese - Bildungswärme

6100380	x	Bildungswärme des Wassers: kompletter Einsatz mit PVC-Abdeckung im Standzylinder (einfaches Kalorimeter)	Stück	75,00 €
6100390	x	Messen der im Wasser gelösten Luftmenge: Kolben mit Korkverschluss, Brücke/Ständer dafür, und Becherglas	Stück	10,00 €
6100390b		Ersatzkorkverschluss o.Ø 20mm mit Bohrungen	Stück	0,50 €
6100400	x	Reduktion des Wasserdampfes durch Magnesium: einfacher Wasserdampferzeuger, T-Stück, Kugelrohr SUPREMAX und Verbrennungsspitze mit Kupferwolle, ohne Stativmaterial	Stück	77,00 €
6100401	x	Kupferrohr gebogen Ø22/25mm x 200 + 200mm	Stück	15,00 €

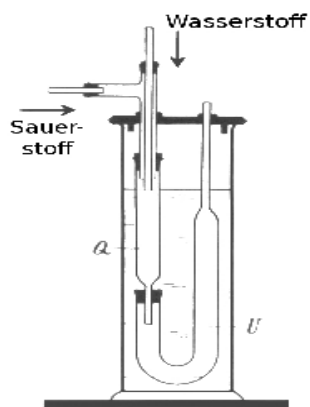

6100380

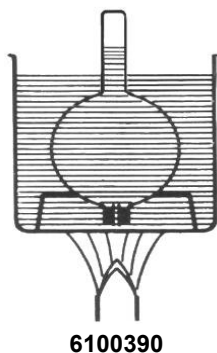

6100390

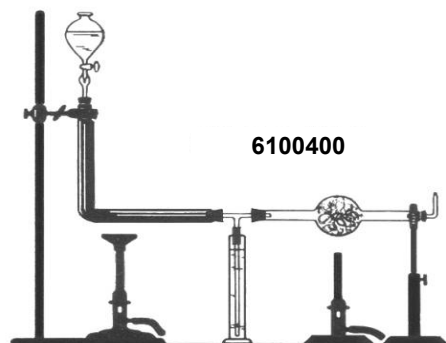

6100400

Artikel Nr.		Artikelbezeichnung	Einheit	Einzelpreis	Stand 26.03.25 Irrtum und Änderungen vorbehalten
Kohlendioxid					
6100411	x	Eisenrohr Ø19/22mm x 500mm	Stück	5,00 €	
6100415		Kerzentreppe aus Aluminium	Stück	15,50 €	
6100420		Kohlendioxid ist schwerer als Luft: Einsatz mit 4 Kerzen und Aluminiumsteg mit Standzylinder komplett	Stück	117,50 €	
6100421		Ersatzeinsatz mit 4 Kerzen und Aluminiumsteg komplett	Stück	30,00 €	

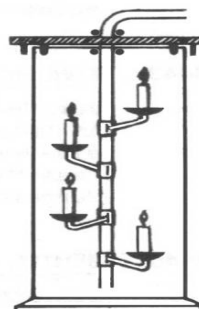

6100420



Gefrierversuche - Versuche mit Kälte

6100443	x	Kohlendioxid-Schneepresse	Stück	19,95 €
6100445		Beutel mit Gewinde zum Auffangen von Kohlendioxidschnee (Schneesäckchen)	Stück	50,00 €
6100446	x	Glasröhre mit Eisessig	Stück	10,00 €
6100448	x	Glasröhre mit Quecksilberoxid	Stück	10,00 €
6100449	x	Glasröhre mit Schwefelblume	Stück	10,00 €
6100450	x	Glasröhre mit Mennige	Stück	10,00 €
6100451	x	Glasröhre mit Brom	Stück	19,75 €
6100453	x	Reagenzglas ohne Füllung Ø12x300mm, roher Bruchrand	Stück	2,75 €

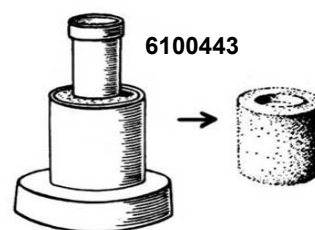

6100443

6100446 -
6100451



erforderliches/hilfreiches Zubehör für Gefrierversuche

1102465	x	Kälte-Stockthermometer -85...+50°C, Unterteil ca. 200mm, rote Spezialfüllung	Stück	15,00 €
3205721	x	Dewar-Gefäß unversilbert i.d= 57 x 210mm, komplett mit Holzfuß, ca. 500 ml	Stück	75,00 €
6100452		Deckel mit 2 Bohrungen für Dewargefäß 3205721	Stück	10,00 €
5110252		Nippel mit Gewinde, mit 3 Hülsen, zum Entnehmen kleiner Mengen CO2-Schnee	Stück	40,00 €
6100661		Glasrohre mit NO2 gebrauchsfertig befüllt, 3er-Set, mit Anleitung (chemisches Gleichgewicht)	Pack	45,00 €

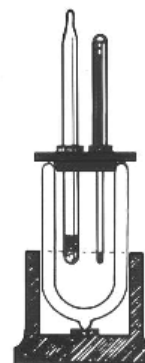

3205721 / 6100452

Artikel Nr.	Artikelbezeichnung	Einheit	Einzelpreis	Stand 26.03.25 Irrtum und Änderungen vorbehalten
-------------	--------------------	---------	-------------	---

Chlor und Chlorwasserstoff

6100470	x	Darstellung von Chlor	Stück	135,00 €
6100470a	x	Chlorzylinder mit Fuß, Flansch, 2 Oliven, zu Nr. 6100470	Stück	15,00 €
6100470st	x	Darstellung von Chlor komplett mit Stativ	Stück	350,00 €
6100480	x	Chlorversuche ohne Abzug	Stück	18,50 €
6100490	x	Synthese von Eisenchlorid aus Eisen und Chlor	Stück	35,00 €
6100492	x	Synthese von Aluminiumchlorid aus Aluminium u. Chlor	Stück	35,00 €
6100495	x	Hahnrohr, 2 Hülsen NS 14 mit Glasstopfen	Stück	12,50 €
6100497		Synthese des Chlorwasserstoffs	Stück	10,00 €
6100500		Synthese des Chlorwasserstoffs aus Chlorknallgas	Stück	95,00 €
6100510		Synthese des Chlorwasserstoff volumetrisch	Stück	80,00 €
6100515		Chlorwasserstoffsynthese mit Pt-Spirale	Stück	50,00 €
6100520		Chlorwasserstoffsynthese technisch o. Waschflasche	Stück	27,50 €
6100535		Dreihahnrohr für gasvolumetrische Schulversuche	Stück	50,00 €
6100545		Kalkbestimmungsgerät	Stück	5,00 €
6100550a		Schlangenkühler zum Gerät Abbinden des Mörtels d.CO2	Stück	10,00 €



6100495

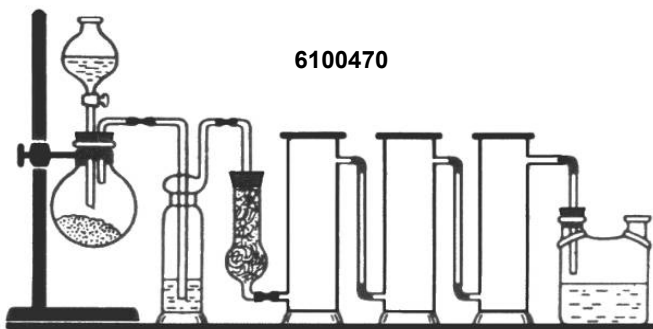

6100470

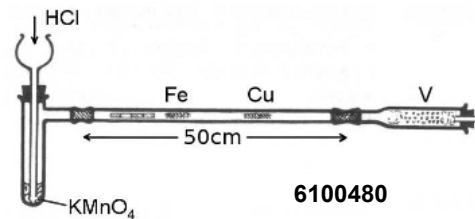

6100480

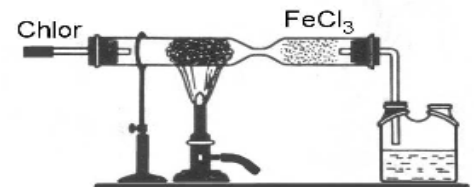

6100490 - 6100492

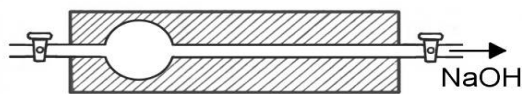

6100497

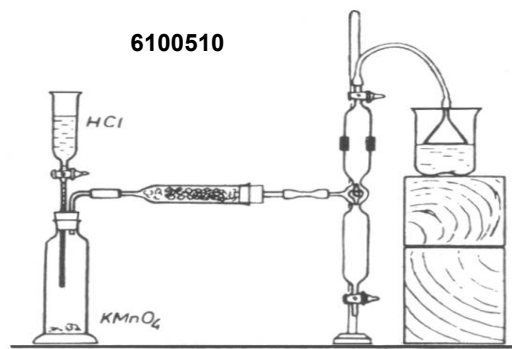

6100510

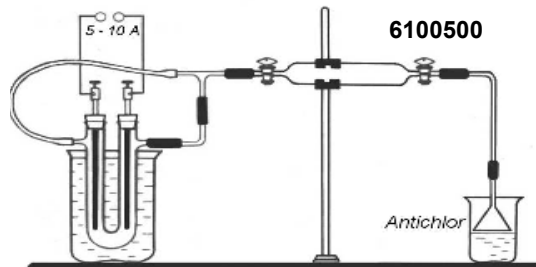

6100500

6100515

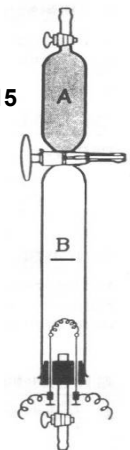

6100545

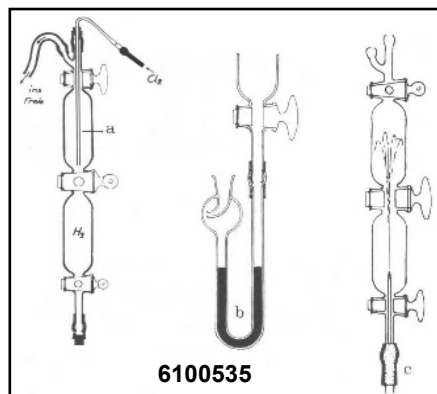

6100535



6100550a

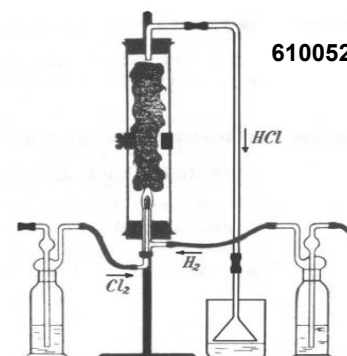

6100520

Artikel Nr.	Artikelbezeichnung	Einheit	Einzelpreis	Stand 26.03.25 Irrtum und Änderungen vorbehalten
6100555	Solvayverfahren komplett, ohne Stativ, mit Thermometer 1102487	Stück	95,00 €	
6100560	Ableitung des GAY-LUSSAC'schen Gesetzes mit NS-Kolben	Stück	28,75 €	
6100570	Verbrennung von Schwefel	Stück	90,00 €	
6100575	T-Stück mit Hahn zu 6100575	Stück	10,00 €	
6100580	Bildungswärme von Eisensulfid (kleines Kalorimeter)	Stück	70,00 €	
6100585	Ersatzreagenzglas	Stück	1,00 €	
6100588	Gleichgewicht bei SO ₃ Bildung	Stück	30,00 €	

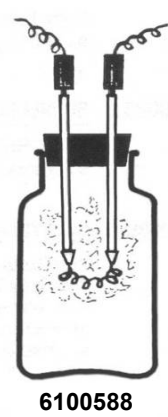
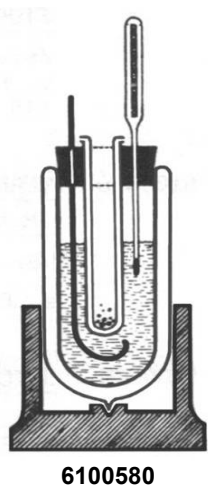
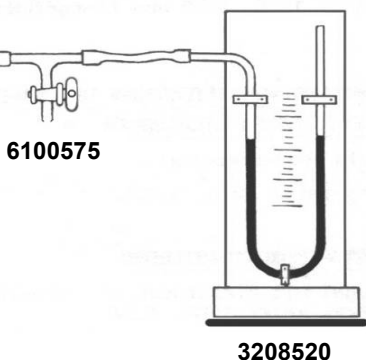
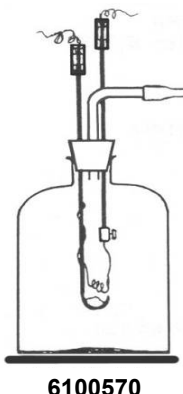
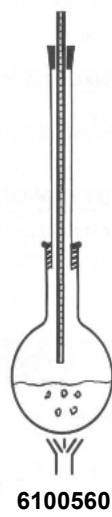
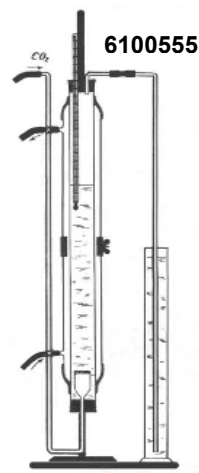

6100590	Kontaktverfahren	Stück	50,00 €
6100600	Synthese der Schwefelsäure n. dem Kontaktverfahren	Stück	195,00 €
6100610	Kondensationsrohr nach Wöhler	Stück	12,50 €
6100615	Kondensationsrohr mit 2 Hähnen	Stück	10,00 €
6100620	Schwefeldioxid-Verflüssigung	Stück	25,00 €
6100625a	Reagenzglas d=20x160mm mit Einschmelzung	Stück	2,50 €

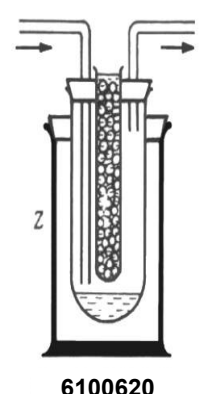
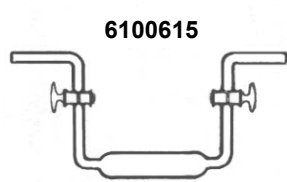
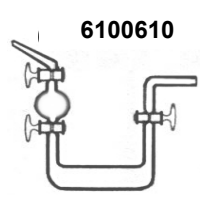
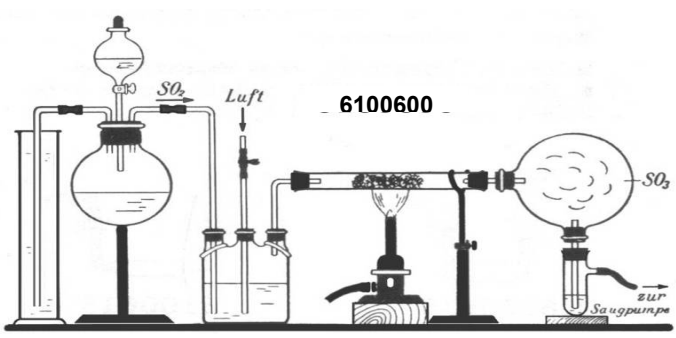

Artikel Nr.	Artikelbezeichnung	Einheit	Einzelpreis	Stand 26.03.25 Irrtum und Änderungen vorbehalten
6100630	Sulfidogenator	Stück	30,00 €	
6100635	Thermische Dissoziation von Schwefelwasserstoff	Stück	45,00 €	

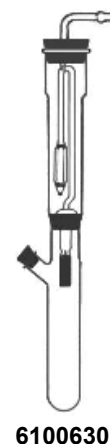
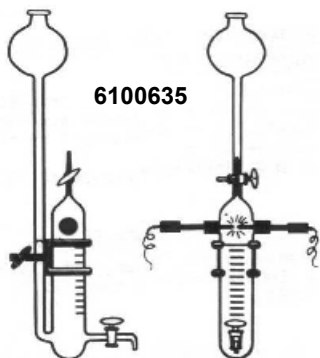

Chemisches Gleichgewicht (Stickoxid)

6100661	Chemisches Gleichgewicht, 3 Ampullen mit Stickoxiden, komplett mit Versuchsanleitung	Pack	45,00 €
6100660	Glasrohr Ø18x180(230)mm mit Einleitungsrohr Ø3mm zur Aufnahme von NO ₂ , per Paar (zur eigenen Befüllung und Abschmelzen!)	Pack	15,00 €

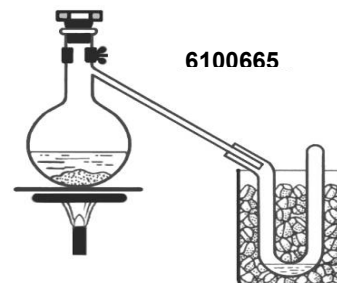
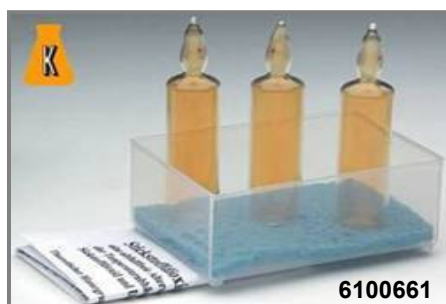

6100665	Salpetersäure-Darstellung, nur Glasteile kplt.	Stück	35,00 €
---------	--	-------	---------

6100730	Reaktionen von Natrium auf Wasser, mit Metalldreifuß und Becherglas	Stück	10,00 €
6100733	Reduktion von Natrium auf Wasser mit Plexiglasring in Glaswanne 2000 ml, kplt. mit Plexiglasabdeckplatte	Stück	50,00 €
6100734	Plexiglasring Ø180mm, passend in 1100471	Stück	25,00 €

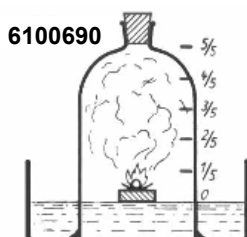
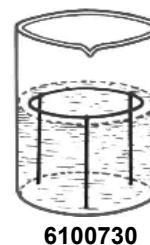

Artikel Nr.	Artikelbezeichnung	Einheit	Einzelpreis	Stand 26.03.25 Irrtum und Änderungen vorbehalten
6100735	Ammoniakoxidation am Katalysator, 18-teilig	Stück	175,00 €	
6100750	Bestimmung der Äquivalentmasse, 2-teilig	Stück	11,50 €	
6100750a	Auffang-Messglas 100 ml zu 6100570	Stück	2,50 €	

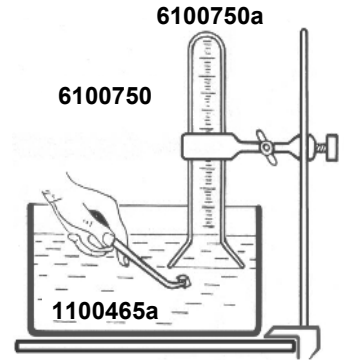
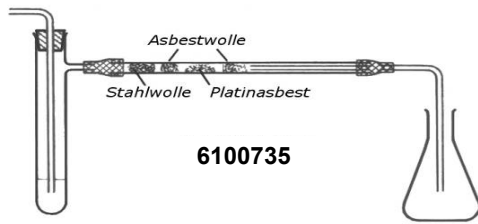

Staubexplosion und Zündrohr

6100755	Gerät zur Erzeugung einer Staubexplosion, Metallausführung	Stück	35,00 €
6100756	Gerät zur Erzeugung einer Staubexplosion, Plexiglasmodell	Stück	135,00 €
6100757	Zündrohr für Explosionsversuche	Stück	145,00 €
6100758	Zündrohr für Explosionsversuche aus Plexiglas mit eingebautem Piezozünder	Stück	130,00 €

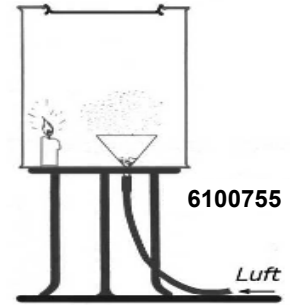

6100761	Hahn gebogen	Stück	11,00 €
6100770	Chlorwasserstoff-Ammoniak-Reaktion	Stück	99,00 €
6100774	Springbrunnenversuch mit Glaszylinder	Stück	40,00 €
6100775	Springbrunnenversuch mit Rundkolben	Stück	40,00 €
6100780	Springbrunnenversuch	Stück	40,00 €
6100781	Zweihalsrundkolben 500ml	Stück	25,00 €
6100782	Hahn gebogen	Stück	11,00 €
6100785	Springbrunnenapparat Rodaviss, komplett	Stück	260,00 €
6100787	Rundkolben 500ml, 2 Hälse NS29/GL29, seitl. GL14	Stück	40,00 €

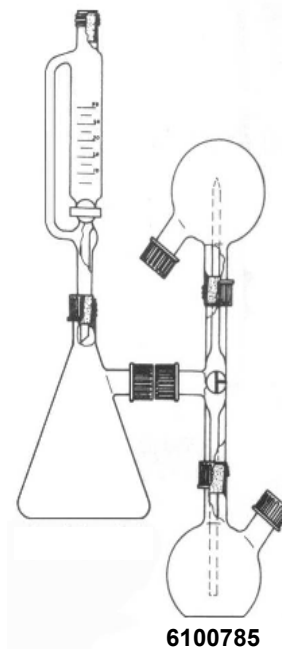
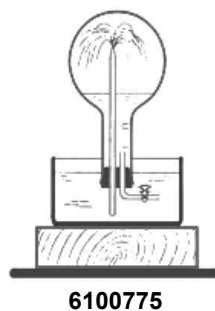
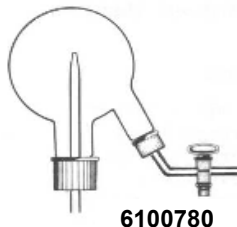
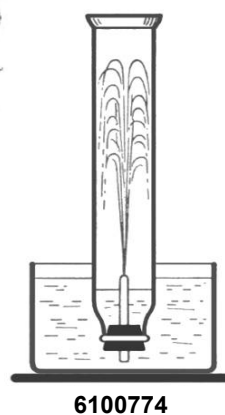
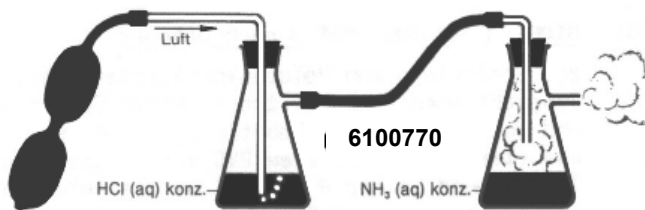

Artikel Nr.	Artikelbezeichnung	Einheit	Einzelpreis	Stand 26.03.25 Irrtum und Änderungen vorbehalten
6100802	Gaswaschflascheneinsatz NS 29 mit 2 Hähnen	Stück	25,00 €	
6100803	Reagenzglas Ø 30 x 160mm, NS29	Stück	5,00 €	
6100815	Feuerrinne aus Aluminium, ca. 600mm	Stück	20,00 €	

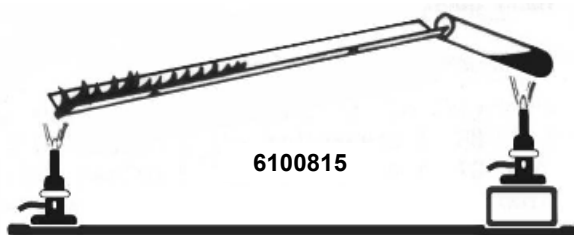

6100815



6100820

Eudiometer				
6100820	Eudiometer ohne Zündfunkengeber	Stück	185,00 €	
4000350	Zündfunkengeber	Stück	82,75 €	

6200016	Colorimeter	Stück	5,00 €	
6200024	Etherdampf ist schwerer als Luft, "Glockentrichter"	Stück	12,00 €	
6200026	x Filtergerät mit Goochtiegel	Stück	15,00 €	

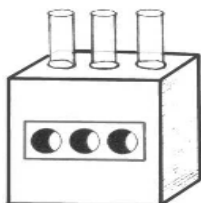

6200016



6200024

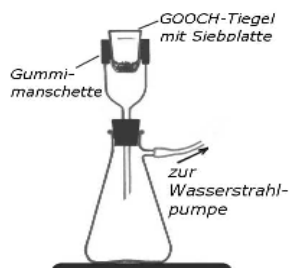

6200026

6200044	Wasserbestimmungsapparat nach der Xyloimethode	Stück	99,75 €	
6200080	Azotometer	Stück	20,00 €	

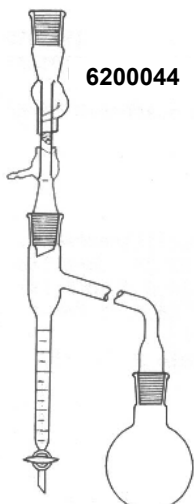

6200044

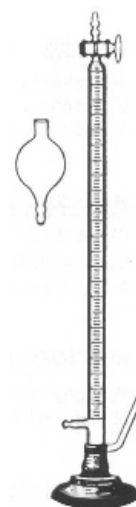

6200080

Artikel Nr.	Artikelbezeichnung	Einheit	Einzelpreis	Stand 26.03.25 Irrtum und Änderungen vorbehalten
-------------	--------------------	---------	-------------	---

Kalorimeter

6200084	x Kalorimeter aus Plexiglas	Stück	325,00 €
6200088	Kalorimeter nach Theimann	Stück	275,00 €
6200090	Kleines Kalorimeter ohne Thermometer	Stück	25,00 €
6200090d	Stock-Feinthermometer -10...+50°C:0,1°	Stück	55,00 €
6200090th	Kleines Kalorimeter mit Thermometer	Stück	80,00 €

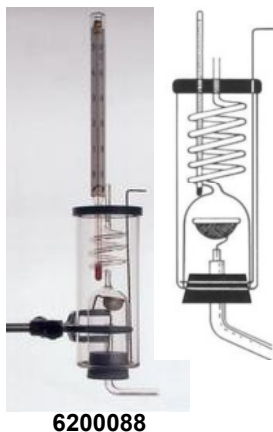
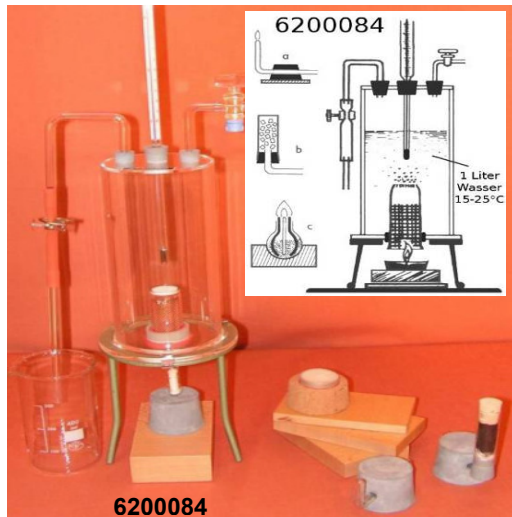

6200091	Sumpfgas-Gerät	Stück	65,00 €
6200092	Kraftstoff-Siedeanalyse	Stück	85,75 €

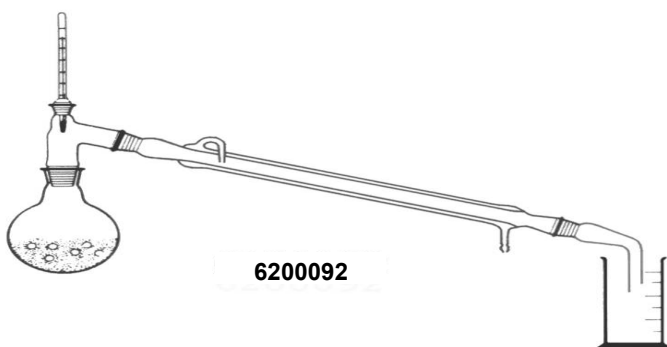

Artikel Nr.		Artikelbezeichnung	Einheit	Einzelpreis	Stand 26.03.25 Irrtum und Änderungen vorbehalten
6200114	x	Kugelfall-Viskosimeter	Stück	10,00 €	
6200118		Gerät für Zähigkeitsvergleiche, solange Vorrat reicht	Stück	20,00 €	

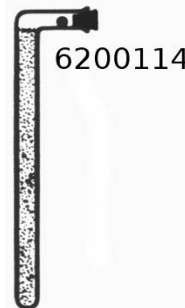
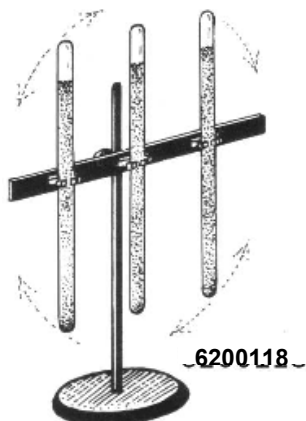

6200166-5		Gärballon 5ltr. komplett mit Stopfen und Gärröhrchen	Stück	19,75 €
6200166-10		Gärballon 10ltr. komplett mit Stopfen und Gärröhrchen	Stück	29,75 €
6200167		Gärkolben 1ltr. Komplett mit Stopfen und Gärröhrchen	Stück	26,00 €
6200169	x	Klein-Destillator	Stück	50,00 €

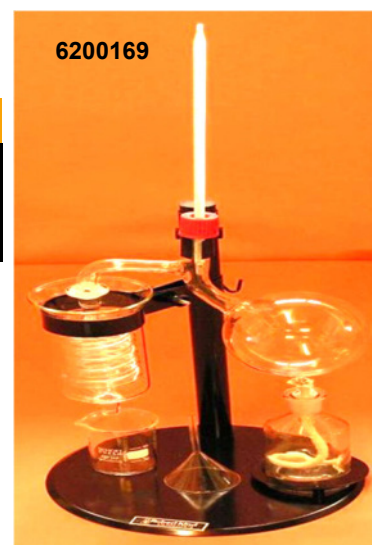
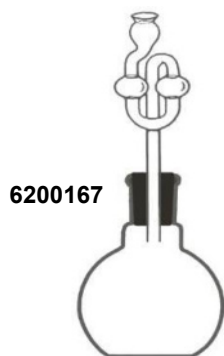

6200170	x	Cracken mit Leichtöl	Stück	20,00 €
6200175		Crackapparatur	Stück	185,00 €
6200180	x	Gerät für Crackversuche	Stück	20,00 €
6200198	x	Extraktionsapparat 500ml nach Soxhlet, ohne Stativ, kompletter Glas-Schliffsatz NS29 m. 3 Extraktionshülsen	Satz	153,50 €

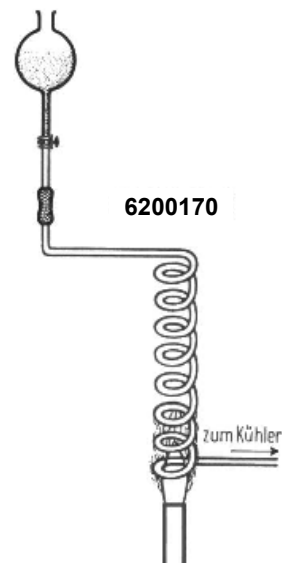
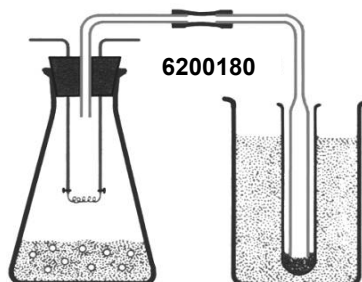
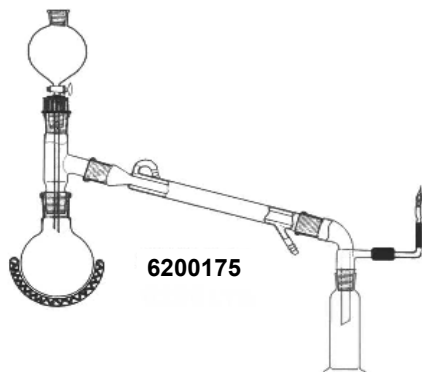

Artikel Nr.	Artikelbezeichnung	Einheit	Einzelpreis	Stand 26.03.25 Irrtum und Änderungen vorbehalten
6200200	Destilliergerät mit Destilliersäule n.Raschig	Stück	125,00 €	
6200203	Destilliergerät mit 1-l-Rundkolben	Stück	131,00 €	
6200204	Schmelzpunktbestimmungsapparat nach Dr. Lindström	Stück	a. Anfrage	
6200205	Schmelzpunktbestimmungs-Apparat n.Thiele	Stück	31,00 €	
6200206	Schmelzpunktbestimmungs-Apparat n.Thiele mit Heizung	Stück	50,00 €	
6200207	Schmelzpunktbestimmungs-Röhrchen, 100 Stück	Stück	9,30 €	
6200208	Gummihalter für Schmelzpunktbestimmungsapparat, 10 Stück	Pack	2,50 €	
6200209	Koflerbank	Stück	a. Anfrage	
6200210	Etherdarstellung	Stück	160,00 €	
6200211	Scheidetrichter NS14, 100ml	Stück	15,00 €	
6200218	Absteigende Destillation	Stück	170,00 €	

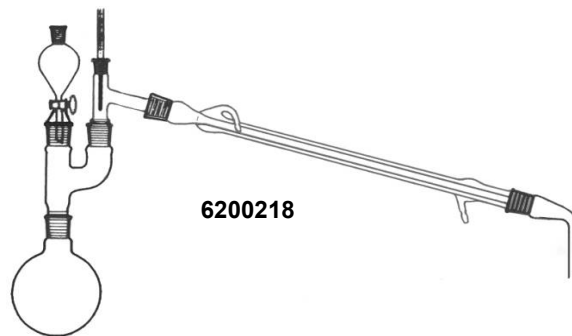
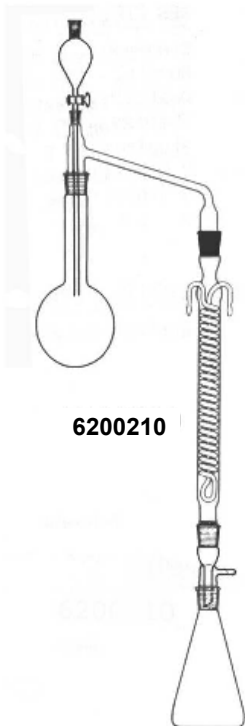
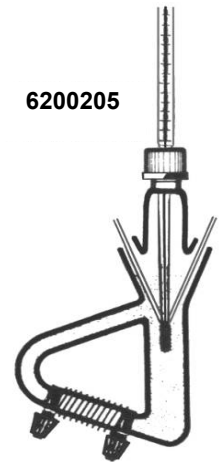
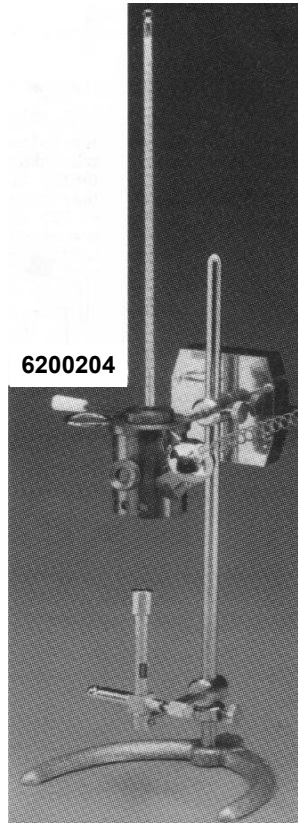
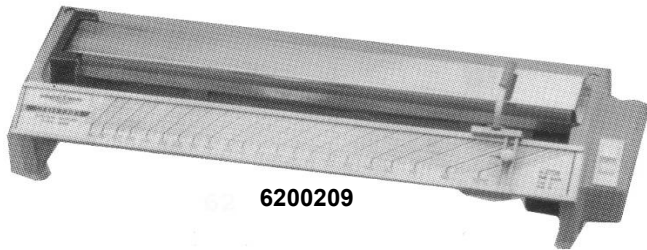
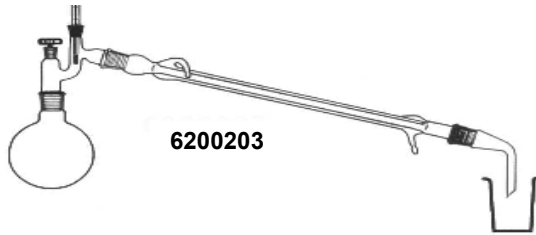
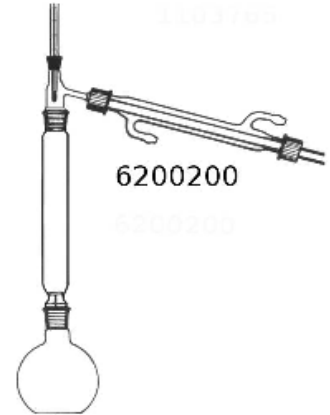

Artikel Nr.	Artikelbezeichnung	Einheit	Einzelpreis	Stand 26.03.25 Irrtum und Änderungen vorbehalten
-------------	--------------------	---------	-------------	---

6200220	Molmassenbestimmung des Schwefels	Stück	150,00 €
6200226	Messgefäß zur Messung des unverseiften Esters	Stück	5,00 €

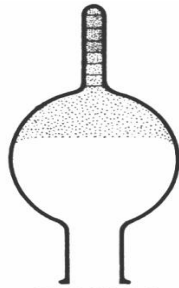

6200226

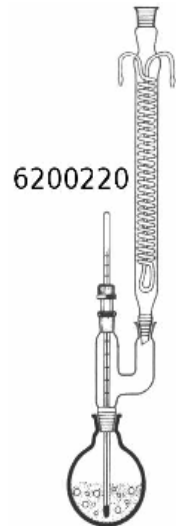

6200220

6200266	Vorlagekolben NS29 (Freseniuskolben)	Stück	30,00 €
6200267	Gaseinleitungsrohr mit Fritte	Stück	20,00 €

Versuche mit Kolbenprobern (Glasspritzen)

6200319	x	Kolbenprober mit Th. Tubus und Einweghahn, 50ml	Stück	20,00 €
6200322	x	Aufbewahrungskasten für Kolbenprober mit Hahn	Stück	10,00 €
6200326	x	Aufbewahrungskasten für Kolbenprober ohne Hahn	Stück	10,00 €

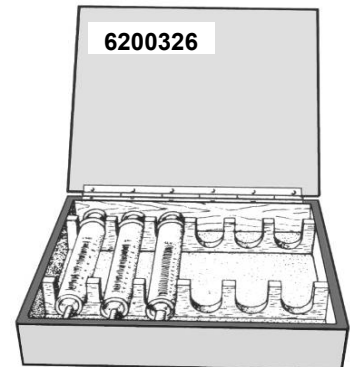

allgemeine Chemie

6200346	x	Experimentierrohr SUPREMAX, 150mm, 2 x StB29	Stück	10,00 €
6200350	x	Elektrodeneinsatz mit Kohlestabelektrode	Stück	10,00 €
6200354	x	Elektrodeneinsatz mit Kupferstabelektrode	Stück	10,00 €
6200358	x	Experimentierrohr SUPREMAX, 300mm, Ø8x300mm, mit Stopfen	Stück	10,00 €
6200364	x	Experimentierrohr Quarz, Innen-Ø 5 x 150mm, mit Cu-Drahtnetzrolle und 2 Quarzstäbchen	Stück	10,00 €



6200346 6200350



6200358 6200359

Artikel Nr.	Artikelbezeichnung	Einheit	Einzelpreis	Stand 26.03.25 Irrtum und Änderungen vorbehalten
allgemeine Chemie				
6200365	x Experimentierrohr mit 3 Kugeln 200mm lang	Stück	10,00 €	
6200366	x Keramikscheibe mit Loch	Stück	1,00 €	
6200370	x Kapillarrohr-T-Stück, 1 Hahn	Stück	10,00 €	
6200374	x Kapillarrohr-T-Stück, 2 Hähne	Stück	10,00 €	
6200378	x Dreiweghahn mit Kapillarrohr	Stück	10,00 €	
6200382	x Czako-Hahn mit Kapillar	Stück	10,00 €	
6200386	x U-Rohr mit Doppel-Dreiwegkapillarhahn u. Gummistopfen	Stück	20,00 €	
6200390	x T-Stück mit Hahn	Stück	5,00 €	
6200394	x Manometer U-förmig mit Hahn	Stück	10,00 €	
6200398	x Manometer U-förmig ohne Hahn	Stück	5,00 €	
6200399	x Manometer U-förmig mit Hahn + Trichter	Stück	10,00 €	
6200406	x Orsatpipette Kohlendioxid-Glasrohrfüllung	Stück	15,00 €	
6200410	x Orsatpipette (CO)-Glasrohr / Cu-Füllung	Stück	15,00 €	
6200414	x Orsatpipette Sauerstoff, für Phosphorfüllung	Stück	15,00 €	
6200422	x Gummistopfen für Orsatpipette	Stück	1,50 €	
6200426	x Glühdrahtkugel StB29 kplt. mit Pt-Spiraleinsatz	Stück	109,00 €	
6200430	x Elektrodeneinsatz Pt-Spirale	Stück	99,00 €	
6200434	x Pt-Drähte Funkenstrecke, Elektrodeneinsatz	Stück	50,00 €	
6200438	x Reaktionskugel 100ml	Stück	5,00 €	

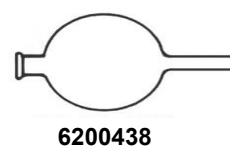
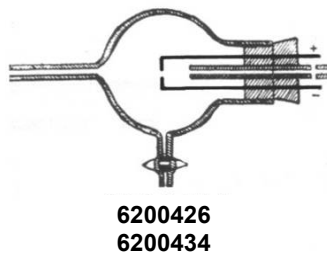
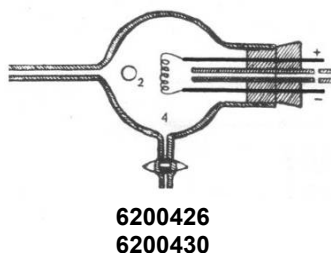
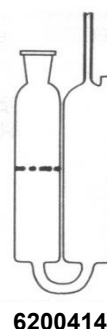
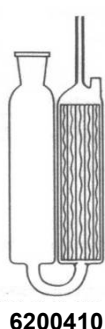
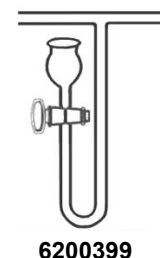
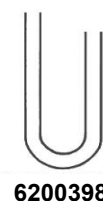
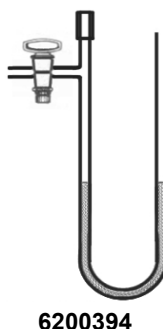
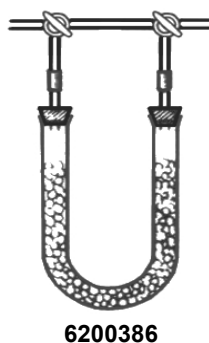
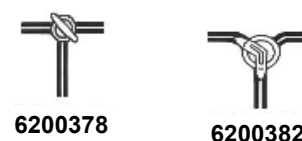
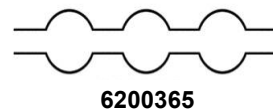

Artikel Nr.	Artikelbezeichnung	Einheit	Einzelpreis	Stand 26.03.25 Irrtum und Änderungen vorbehalten
6200470	Ausströmungsröhrchen mit Pt-Blech	Stück	10,00 €	
6200474	Haltevorrichtung	Stück	10,00 €	
6200482	Geräte zur Ammoniakanalyse	Stück	105,00 €	
6200486	Gerät zur Luftanalyse	Stück	90,00 €	
6200490	Gerät zur Luftanalyse	Stück	115,00 €	
6200494	Gerät zur quant. Analyse von Schwefelwasserstoff	Stück	115,00 €	
6200498	Gerät zur Verbrennung reiner Kohlenwasserstoffe	Stück	250,00 €	
6200502	Gerät zur Verbrennung des Wassers	Stück	250,00 €	
6200506	Gerät zur volumetrischen Synthese des Wassers	Stück	225,00 €	
6200510	Gerät zur quantitativen Verbrennung von Kohlenmonoxid	Stück	250,00 €	

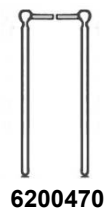

6200470

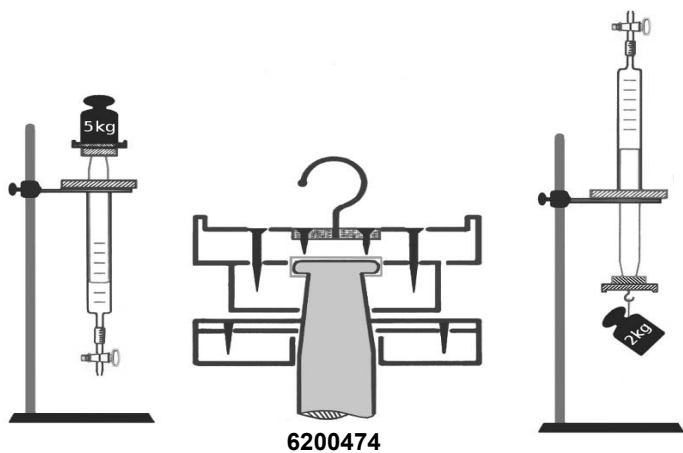

6200474

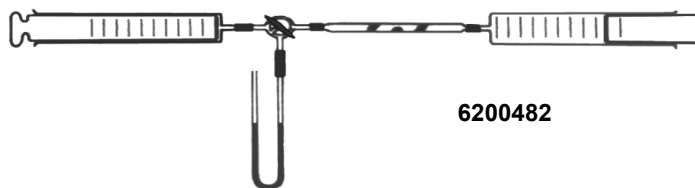

6200482



6200486

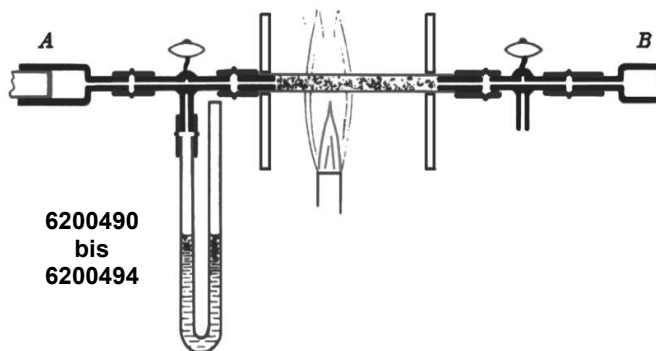

6200490
bis
6200494

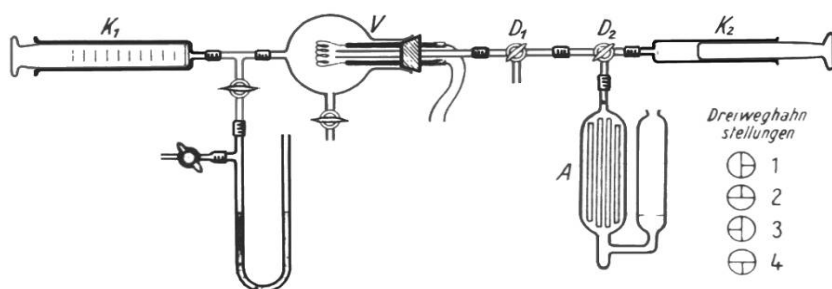

6200498 / 6200502 / 6200506 / 6200510

Artikel Nr.	Artikelbezeichnung	Einheit	Einzelpreis	Stand 26.03.25 Irrtum und Änderungen vorbehalten
6200522	Analyse der Atemluft	Stück	235,00 €	
6200526	Volumetrische Synthese des Chlorwasserstoffes	Stück	235,00 €	
6200530	Synthese des Chlorwasserstoffs	Stück	150,00 €	

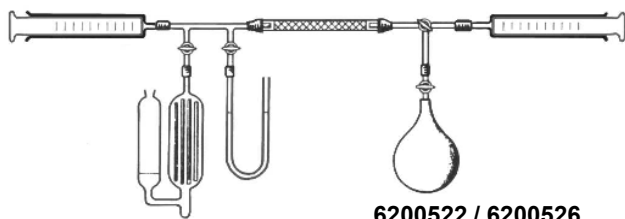

6200522 / 6200526

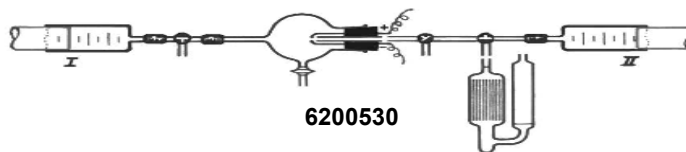

6200530

6200546	Energieveränderung von Stick- und Sauerstoff	Stück	205,00 €
6200550	Schwefelwasserstoffspaltung	Stück	125,00 €
6200554	Schwefeldioxid/Umsetzung	Stück	87,50 €
6200558	Elektrolyse der Salzsäure	Stück	140,00 €

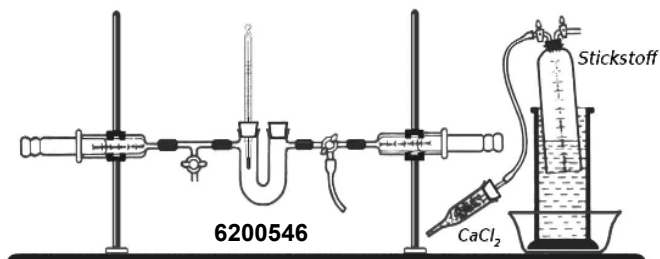

6200546



6200550

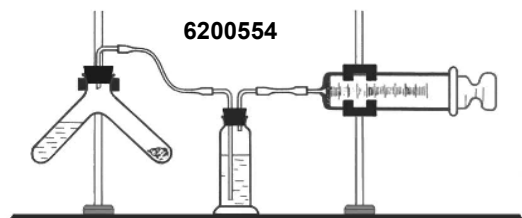

6200554

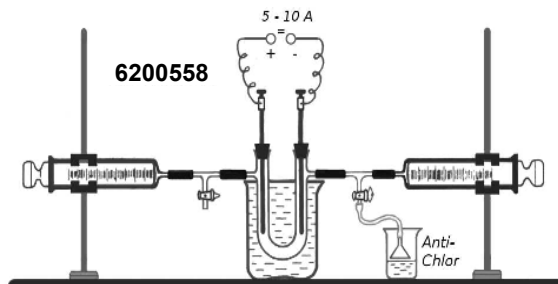

6200558

Artikel Nr.	Artikelbezeichnung	Einheit	Einzelpreis	Stand 26.03.25 Irrtum und Änderungen vorbehalten
6200562	Organische Elementaranalyse mit Quarzrohr	Stück	250,00 €	
6200566	Formel Kohlendioxid	Stück	140,00 €	
6200570	Formel Schwefeldioxid	Stück	145,00 €	

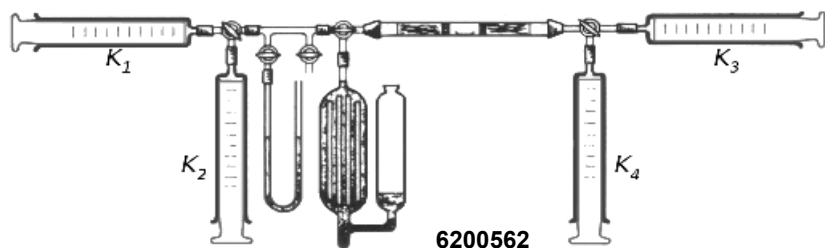

6200562

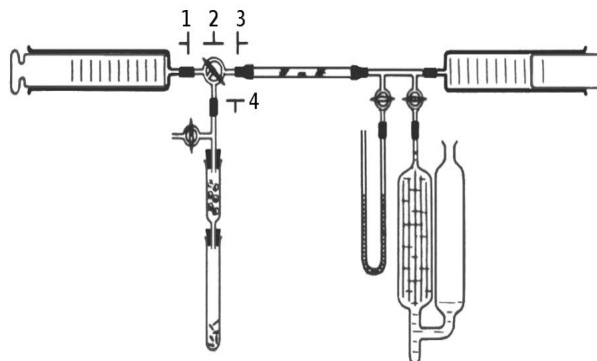

6200566 / 6200570 / 6200574 / 6200578 / 6200582

Physikalische CHEMIE

6300605	x	Hydrostatisches Modell, solange Vorrat reicht	Stück	75,00 €
6300618	x	Nachweis zur Erhaltung der Masse und Energie, Glasröhre mit Kupfersulfat-5-hydrat, d= 18 x l= 480 mm	Stück	12,00 €
6300622	x	Äquivalentmasse von Schwefel	Stück	50,00 €
6300634	x	Centimolwaage, solange Vorrat reicht	Stück	20,00 €

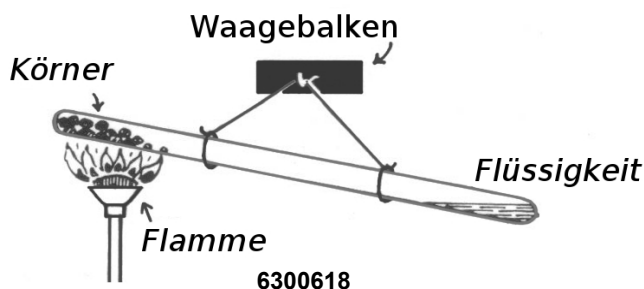

6300618

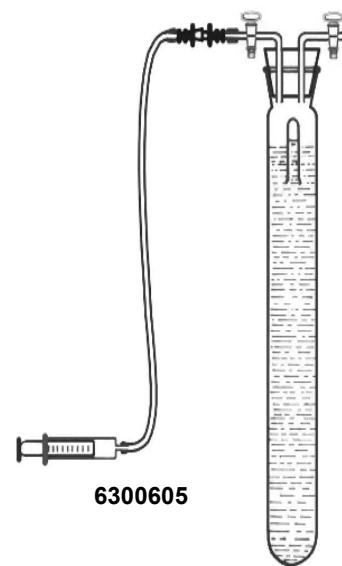

6300605

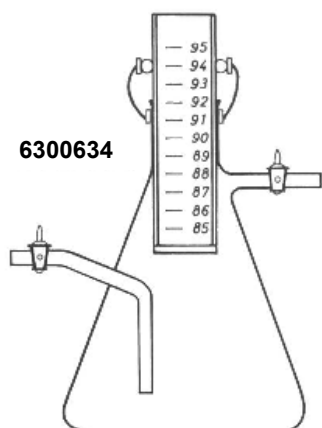

6300634

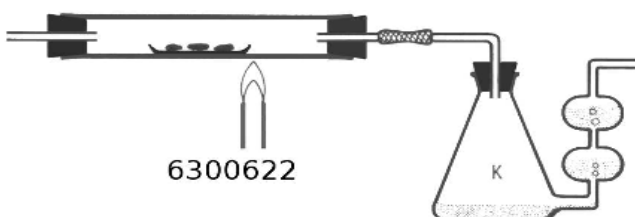

6300622

Artikel Nr.	Artikelbezeichnung	Einheit	Einzelpreis	Stand 26.03.25 Irrtum und Änderungen vorbehalten
Physikalische CHEMIE				
6300642a	Kolbenprober für Ausströmungszeiten 60ml, mit Hahn	Stück	50,00 €	
6300654a	Vollpipetten 50ml, mit 2 Marken, zu Nr. 6300654	Stück	6,50 €	
6300658	Gerät zum Lehrsatz von Avogadro	Stück	20,00 €	
6300658a	Hahnrohr zu Nr. 6300658	Stück	15,00 €	
6300658b	Niveaueugel zu Nr. 6300658	Stück	5,00 €	
6300666	Viktor-Meyer-Apparat zur Molekularbestimmung	Stück	70,00 €	
6300666a	Dampfmantelrohr, zu Nr. 6300666	Stück	25,00 €	
6300666b	Einsatz, zu Nr. 6300666	Stück	25,00 €	
6300670	Kunststoffwanne mit Halter	Stück	14,75 €	
6300674	Gasbürette	Stück	47,00 €	
6300674a	Gasbürette, nur Messrohr 100ml, mit Hahn	Stück	30,00 €	
6300682	Wägekugeln, 10 Stück	Stück	7,50 €	

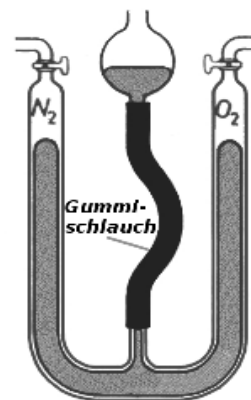

6300658



6300670



6300674



6300682

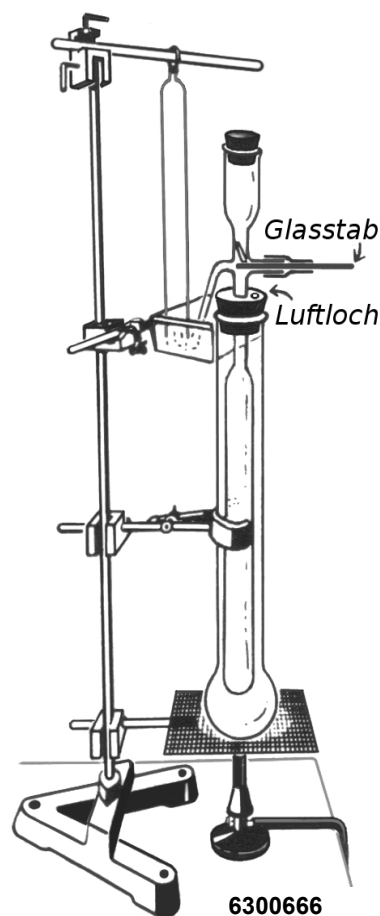

6300666

Artikel Nr.		Artikelbezeichnung	Einheit	Einzel- preis	Stand 26.03.25 Irrtum und Änderungen vorbehalten
Physikalische CHEMIE					
6300686	x	Bestimmung der Molmasse des Wasserdampfes nach Theimann-Böse	Stück	150,00 €	
6300694a		Säuregläschen mit Halter zu Nr. 6300694	Stück	5,00 €	
6300698		Bestimmung der Molmasse mit gewogenen Flüssigkeiten	Stück	60,00 €	
6300698a		Stäbchenglas zu Nr. 6300698	Stück	5,00 €	
6300698b		Substanzgläschen zu Nr. 6300698	Stück	1,00 €	
6300706		Bestimmung der Molmasse mit gemessenen Flüssigkeiten	Stück	60,00 €	
6300710		Molmasse durch Messung eines verdrängten Luftvolumens	Stück	125,00 €	
6300714		Gerät zur Bestimmung des Siedepunkt	Stück	65,00 €	
6300714a		Langhalsrundkolben 250ml zu Nr. 6300714	Stück	2,00 €	
6300730	x	Bestimmung der Äquivalentmasse n.Lüthje-Gall-Reuber	Stück	99,00 €	
6300742	x	Molmassenbestimmungsapparatur Siedepunktmethode mit Feinthermometer	Stück	a. Anfrage	
6300746	x	Molmassenbestimmungsapparatur Gefrierpunktmethode mit Feinthermometer	Stück	62,50 €	

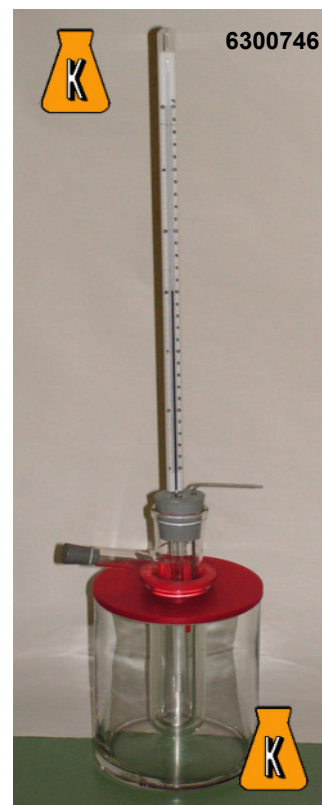

Physikalische CHEMIE					
6300751		Gefrierpunkterniedrigung wie Nr. 6300750 jedoch ohne Thermometer	Stück	150,00 €	
6300754a		Glaswinkel mit Kugel Ø 24mm, Ø 50mm, 80 x 80 x 8mm, zu Nr. 6300754	Stück	1,50 €	
6300762		Diffusionsgeschwindigkeit von Wasserstoff	Stück	25,00 €	
6300763		Gerät zur Diffusion von Gasen	Stück	99,00 €	
6300802		Dialysator	Stück	40,00 €	
6300806		Stärke verschiedener Säuren	Stück	25,00 €	
6300810		Kerzenversuch Massenwirkung	Stück	17,50 €	
6300820		Feuerlöscher - Modell	Stück	20,00 €	
6300821		Ersatzsäurebehälter zu 6300820	Stück	1,25 €	



Osmoseapparatur					
6300840		Osmosegerät	Stück	a. Anfrage	
6300840a		Kapillarrohr mit Hahn, Ø 8mm (1 Meter), zu Nr. 6300840	Stück	a. Anfrage	
6300840c		Osmosefolie	Stück	a. Anfrage	
6300840b		Glastrichter mit Membran zu Nr. 6300840	Stück	a. Anfrage	
6300846	x	Demonstrations-Skala 300x30mm, mit 2 Federclips zum Anstecken an 8-mm-Rohre, Skala 0...100/28cm	Stück	10,00 €	
6300850		Osmometer nach Dr. Stoye	Stück	50,00 €	
6300856		Osmometer dreifach Gerät nach Dr. Stoye, Doppelflansch mit Kamin NS19	Stück	99,00 €	
6300860		Pfeffersche Zelle	Stück	35,00 €	
6300865		Pfeffersche Zelle	Stück	35,00 €	
6300870		Osmotische Zelle	Stück	16,50 €	
6300880		Osmotische Zelle Schülerversuche	Stück	10,00 €	
6300885		Zwei-Kammer-Osmometer mit Zubehör und Skalen, kplt.	Stück	137,50 €	

Zubehör für Osmoseapparatur					
6300895		Ersatzmembran (5 Stück)	Pack	13,00 €	

Artikel Nr.		Artikelbezeichnung	Einheit	Einzelpreis	Stand 26.03.25 Irrtum und Änderungen vorbehalten
Physikalische CHEMIE					
6300896	x	Rundküvette Plexiglas, 100mm, 1 Aufsatz	Stück	20,00 €	
6300897	x	Rundküvette Plexiglas, 100mm, 2 Aufsätze	Stück	33,00 €	
6300899	x	Rundküvette DURAN, 200 x 35mm, 2xGL38 + 1xGL14 senkrecht	Stück	20,00 €	
6300900		Kubikzentimeter, 8 Würfel	Stück	30,00 €	
6300902		Metallzylinder, 6 Zylinder 30 x 10mm	Stück	30,00 €	
6300904		Metallzylinder, 6 Zylinder je 15g	Stück	21,00 €	
6300905		Dichtebestimmung, 3 Zylinder 50ml	Stück	21,50 €	
6300907		Überlaufgefäßglas 250ml	Stück	11,00 €	
6300908		Überlaufgefäßglas 400ml	Stück	12,00 €	
6300909		Überlaufgefäßglas 600ml	Stück	13,50 €	
6300915		Überlaufgefäß Kunststoff 110mm	Stück	19,50 €	
6300930		Schagerscher Apparat (Sicherheitseudiometer) dazu erforderlich 4000350	Stück	185,00 €	
4000350		Zündfunkengeber (piezoelektrische Zündvorrichtung)	Stück	82,75 €	
6300940	x	Umkehr des Spektrums nach K.A.Hofmann	Stück	79,50 €	
6300940a	x	Hahnsystem mit NS12,5-Hahn, Rohr Ø 8mm, Bohrung Ø 2,5mm, zu Nr. 6300940	Stück	17,00 €	
6300941		Plattenstativ mit Stab	Stück	22,00 €	
6300942		Ring mit Muffe 130mm 1204142	Stück	15,00 €	
6300960	x	Modellversuch zur kinetischen Gastheorie	Stück	175,00 €	

Elektrochemie

Konzentrationsmesskette

6400000		Konzentrationsmesskette, komplett mit Einsätzen und Elektroden	Stück	999,00 €	
6400050		Salzbrücke, 7x Hülse NS29, ohne Zubehör	Stück	275,00 €	
6400051		Gefäß für Halbelemente Kern NS29, Hülse NS14	Stück	45,00 €	
6400052		Gefäß für Wasserstoffelektrode, Kern+Hülse NS29	Stück	50,00 €	
6400053		Kupfer-Stabelektrode NS14,5 per Paar	Paar	15,00 €	
6400054		Eisen-Stabelektrode NS14,5 per Paar	Paar	15,00 €	
6400055		Blei-Stabelektrode NS14,5 per Paar	Paar	15,00 €	
6400056		Zink-Stabelektrode NS14,5 per Paar	Paar	15,00 €	
6400057		Zinn-Stabelektrode NS14,5 per Paar	Paar	15,00 €	
6400058		Aluminium-Stabelektrode NS14,5 per Paar	Paar	15,00 €	
6400059		Messing-Stabelektrode NS14,5 per Paar	Paar	15,00 €	
6400060		Platin-Stiftelektrode NS14,5 per Paar	Paar	80,00 €	
6400061		Silber-Stabelektrode NS14,5 per Paar	Paar	105,00 €	
6400062		Platin-Blechelektrode NS14,5 per Paar	Paar	80,00 €	
6400063		Platin-Blechelektrode NS29 (Wasserstoffelement)	Stück	75,00 €	
6400065		Salzbrücke für 2 Halbgefäße	Stück	50,00 €	



6400000



6400051

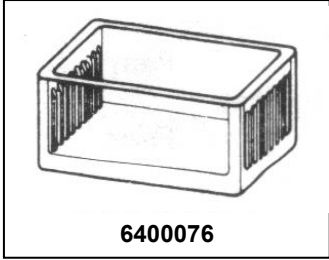

Elektrolyse mit Plattenelektroden im Elektrolysentrog

6400076		Elektrolysentroggefäß mit Rillen für Plattenelektroden 76x40mm	Stück	8,75 €	
6400077		Plattenelektrode 76x40mm Kupfer, per Stück	Stück	2,90 €	
6400078		Plattenelektrode 76x40mm Zink, per Stück	Stück	2,65 €	
6400079		Plattenelektrode 76x40mm Eisen, per Stück	Stück	2,35 €	
6400080		Plattenelektrode 76x40mm Nickel, per Stück	Stück	6,85 €	
6400081		Plattenelektrode 76x40mm Aluminium, per Stück	Stück	2,45 €	
6400082		Plattenelektrode 76x40mm Blei, per Stück	Stück	3,00 €	
6400083		Plattenelektrode 76x40mm Kohle, per Stück	Stück	6,00 €	
6400084		Plattenelektrode 76x40mm Silber, per Stück	Stück	34,25 €	
6400084-ms		Plattenelektrode 76x40mm Messing, per Stück	Stück	2,75 €	





6400076

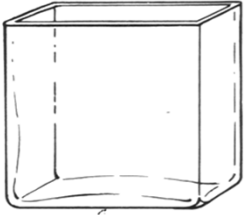
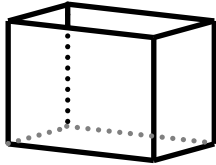

Artikel Nr.	Artikelbezeichnung	Einheit	Einzelpreis	Stand 26.03.25 Irrtum und Änderungen vorbehalten
Elektrolyse mit Plattenelektroden im Elektrolysentrog				
6400085	Elektrolyse-Set für Schülerübungen, bestehend aus einem Elektrolysentrog, 6 Plattenelektroden (Al, 2xC, Cu, Fe, Zn), Abgreifklemmen rot und blau, Kabel 50cm rot und blau, komplett in einer Aufbewahrungsbox mit Deckel	Stück	42,50 €	 <p style="text-align: right;">6400085</p>
6400085-8	Gruppensatz mit 8x Elektrolyse-Set für Schülerübungen in 8 Boxen + Stapelbehälter	Stück	355,00 €	
6400090	Schülerübungs-Set Elektrochemie Halbzellenmethode, bestehend aus zwei Elektrolysentrögen, 6 Plattenelektroden (Al, 2xC, Cu, Fe, Zn), Abgreifklemmen rot u. blau, Kabel 50cm rot u. blau, einem Stromschlüssel in eigener Aufbewahrungsdose, komplett in einer Aufbewahrungsbox mit Deckel	Stück	70,00 €	 <p style="text-align: right;">6400090</p>
6400090-8	Gruppensatz mit 8x Schülerübungs-Set Elektrochemie Halbzellenmethode in 8 Boxen + Stapelbehälter	Stück	575,00 €	
6400149	x Praxis Schriftenreihe CHEMIE, Band 5, L.Wolf und J.Hahn: Elektrochemie; Aulis Verlag Deubner & Co KG, Köln, 1980	Stück	5,00 €	

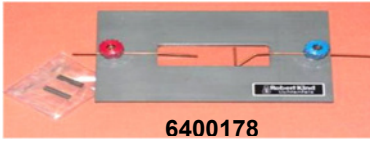
Elektrolysengefäße und Zubehör				
6400070c	Glasgefäß Ø80x80mm (Elektrolysengefäß rund)	Stück	8,50 €	 <p style="text-align: center;">Abb. zu 6400150 + 6400154</p> 
6400150	Elektrolysengefäß BxTxH=100x50x120mm	Stück	16,00 €	
6400154	Elektrolysengefäß BxTxH=60x50x100mm	Stück	9,50 €	

Elektrochemie in der Projektion				
6400170	x Projektionsküvette aus Spiegelglas, BxTxH=50x20x50mm	Stück	49,75 €	 <p style="text-align: right;">6400178</p> 
6400174	Kupferelektrodenpaar mit Halter für 6400170	Stück	12,50 €	
6400175	Bleielektrodenpaar mit Halter für 6400170	Stück	12,50 €	
6400178	Mikroküvette für die Overheadprojektion mit Kupferelektroden	Stück	25,00 €	

Elektrolysezubehör				
6400222	Elektrodenhalter aus PVC für 6400150, mit je 2 Bohrungen für Polklemmen (4mm) oder Gummistopfen (21mm)	Stück	7,50 €	
6400226	Elektrodenhalter aus PVC für 6400154, mit einer Bohrung für eine Polklemme (4mm)	Stück	2,00 €	
6400234	Elektrodenhalter zur Befestigung am Stativ, mit 2 Bohrungen je Ø 21mm	Stück	5,00 €	
6400425c	Gummistopfen oben Ø21mm, mit 2 Bohrungen Ø 7,5mm und Ø 4,5mm	Stück	2,00 €	

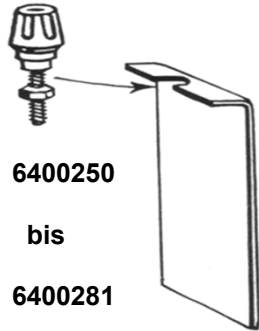
Plattenelektroden				
Elektrodenplatten 80 x 35 x 1-3mm mit umgelegten Rand, mit Schlitz oder Bohrung für Polklemmen Nr. 4005170 und 4005171				
6400250	Eisen-Plattenelektrode gefalzt, mit Schlitz/Bohrung	Stück	3,00 €	 <p style="text-align: right;">6400250 bis 6400281</p>
6400254	Kupfer-Plattenelektrode gefalzt, mit Schlitz/Bohrung	Stück	4,00 €	
6400258	Zink-Plattenelektrode gefalzt, mit Schlitz/Bohrung	Stück	3,00 €	
6400262	Blei-Plattenelektrode gefalzt, mit Schlitz/Bohrung	Stück	4,00 €	
6400266	Nickel-Plattenelektrode gefalzt, mit Schlitz/Bohrung	Stück	7,50 €	
6400270	Kohle-Plattenelektrode mit gefalztem Ansatz, mit Schlitz/Bohrung	Stück	7,50 €	
6400274	Graphit-Plattenelektrode mit gefalztem Ansatz, mit	Stück	7,50 €	
6400280	x Neusilber-Plattenelektrode (CuNiZn) gefalzt, mit	Stück	2,00 €	
6400281	Aluminium-Plattenelektrode gefalzt, mit Schlitz/Bohrung	Stück	3,00 €	

Artikel Nr.	Artikelbezeichnung	Einheit	Einzel- preis	Stand 26.03.25 Irrtum und Änderungen vorbehalten
Platinelektroden				
6400284	Pt-Blechelektroden freistehend, mit 4mm-Buchse	Paar	79,50 €	 6400425
6400285	x Pt-Blechelektroden 1x1cm freistehend, mit 4mm-Buchse	Paar	79,50 €	
6400286	x Pt-Tellerelektroden freistehend, 100mm lang, mit 4mm-	Paar	79,50 €	
6400288	Pt-Elektroden mit Korb, mit 4mm-Buchse	Paar	79,50 €	
6400292	Pt-Elektrode mit Korb, m. 4mm-Buchse, extralang 200mm	Paar	79,50 €	
6400296	Pt-Stiftelektroden freistehend, mit 4mm-Buchse	Paar	79,50 €	
6400425	Platinelektrode mit Korb und Gaszuleitungsrohr Ø 4mm	Stück	79,50 €	

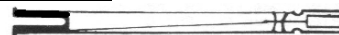
**6400288****Stab- und Drahtelektroden**

6400300	Kohle-Stabelektroden mit 4mm-Buchse	Paar	11,50 €
6400304	Kohle-Stabelektroden mit 4mm-Buchse, extralang 200mm	Paar	17,50 €
6400308	Graphit-Stabelektroden mit 4mm-Buchse	Paar	12,50 €
6400310	Graphit-Stabelektroden mit 4mm-Buchse, extralang 200mm	Paar	19,95 €
6400311	Graphit-Stabelektroden innen hohl für Gaseinleitung, mit	Paar	27,50 €
6400312	Eisen-Stabelektroden mit 4mm-Buchse	Paar	11,50 €
6400314	Stahl-Stabelektrode aus 18/8 Stahl mit 4mm-Buchse	Paar	11,50 €
6400316	Kupfer-Stabelektroden mit 4mm-Buchse	Paar	11,50 €
6400320	Nickel-Stabelektroden mit 4mm-Buchse	Paar	15,00 €
6400324	Zink-Stabelektrode mit 4mm-Buchse	Paar	11,50 €
6400328	Blei-Stabelektrode mit 4mm-Buchse	Paar	11,50 €
6400329	Aluminium-Stabelektrode mit 4mm-Buchse	Paar	11,50 €
6400330	Zinn-Drahtelektrode mit 4mm-Buchse	Paar	11,50 €
6400331	Messing-Stabelektrode mit 4mm-Buchse	Paar	11,50 €

**6400300 - 6400310****6400312 - 6400331****Elektrodendrähte und Drahhalter**

6400337	Platindraht 50mm x Ø 0,5mm	Stück	27,50 €
6400338	Kupferdraht 50mm x Ø 0,5mm	Stück	0,50 €
6400339	Eisendraht 50mm x Ø 0,5mm	Stück	0,50 €
6400340	Silberdraht 50mm x Ø 0,8mm	Stück	2,00 €
6400341	Nickeldraht 50mm x Ø 0,5mm	Stück	1,00 €
2048700	x Drahhalter mit 4-mm-Buchse, isoliert, 90mm	Stück	5,00 €
2048701	Drahhalter mit 4-mm-Buchse, isoliert, 150mm	Stück	6,00 €
2048702	Drahhalter mit 4-mm-Buchse, isoliert, 200mm	Stück	6,75 €

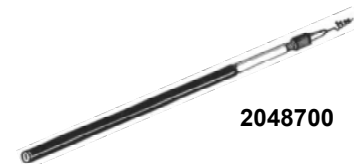
**2048700****Blechstreifenelektroden, Elektrodenbleche und Halter**

6400343	Elektrodenblechhalter mit 4mm-Buchse, isoliert, 150mm lang	Stück	7,00 €
6400344	Kupferblechstreifenelektrode 100x10mm	Stück	0,50 €
6400345	Kupferblechstreifenelektrode 50x10mm	Stück	0,25 €
6400346	Zinkblechstreifenelektrode 100x10mm	Stück	0,50 €
6400347	Zinkblechstreifenelektrode 50x10mm	Stück	0,25 €
6400350	Silberblechstreifenelektrode 100x10mm	Stück	5,00 €
6400351	Silberblechstreifenelektrode 50x10mm	Stück	2,50 €
6400354	Aluminiumblechstreifenelektrode 100x10mm	Stück	0,50 €
6400355	Aluminiumblechstreifenelektrode 50x10mm	Stück	0,25 €
6400358	Bleiblechstreifenelektrode 100x10mm	Stück	2,00 €
6400359	Bleiblechstreifenelektrode 50x10mm	Stück	1,00 €
6400362	Nickelblechstreifenelektrode 100x10mm	Stück	2,00 €
6400363	Nickelblechstreifenelektrode 50x10mm	Stück	1,00 €
6400364	Eisenblechstreifenelektrode 100x10mm	Stück	1,00 €
6400365	Eisenblechstreifenelektrode 50x10mm	Stück	0,50 €

U-Rohre

1101591	x U-Rohr 2x StB19, 160mm hoch, 80mm breit	Stück	8,25 €
1101595	x U-Rohr 2x StB19, 150mm hoch, mit 2 Seitenr. Ø 8mm	Stück	15,00 €
1101601	x Peligot-Rohr 2x StB19, 190mm hoch, 140mm breit	Stück	5,00 €
1103989	U-Rohr 2x Hülse NS19	Stück	17,75 €
1103990	U-Rohr 2x Hülse NS19, mit 2 Seitenrohren Ø 8mm	Stück	27,00 €
1103992	U-Rohr 2x Hülse NS19, mit Fritte	Stück	25,00 €
1103993	U-Rohr 2x Hülse NS19, mit Fritte, 2 Seitenrohre Ø 8mm und Ablasshahn	Stück	50,00 €
1103994	U-Rohr 2x Hülse NS19, mit Fritte und 2 Seitenrohren Ø 8mm	Stück	30,00 €

Artikel Nr.	Artikelbezeichnung	Einheit	Einzel- preis	Stand 26.03.25 Irrtum und Änderungen vorbehalten
Doppel-U-Rohre und Zubehör				
1103995	Doppel-U-Rohr 3x Hülse NS19, mit 2 Fritten	Stück	30,00 €	
1103996	Doppel-U-Rohr 3x Hülse NS19, mit 2 Fritten und Ablasshahn	Stück	55,00 €	
6400409	Doppel-U-Rohr 3x StB19, mit 2 Fritten, Ablasshahn und 2 Seitenrohren Ø 8mm	Stück	75,00 €	
6400409-NS	Doppel-U-Rohr 3x NS19, mit 2 Fritten P4, Ablasshahn und 2 Seitenrohren Ø 8mm	Stück	75,00 €	
6400410	Doppel-U-Rohr 3x StB19, mit 2 Fritten und 2 Seitenrohren Ø 8mm	Stück	50,00 €	
6400414	Klemmtafel Demonstrations +/- Anzeige mit 4mm-Buchsen +/-	Stück	27,50 €	
6400423	x Doppel-U-Rohr 3x StB19, mit 2 Fritten und Ablasshahn	Stück	55,00 €	
6400424	Platinblechelektrode mit Korb, mit 4mm-Buchse, mit Gummistopfen o.Ø 21mm, mit Entlüftung	Paar	83,50 €	
6400425	Platinelektrode mit 4mm-Buchse, mit Gaszuleitungsrohr Ø 4mm und Gummistopfen Ø 21mm, ohne Entlüftung	Paar	79,50 €	
6400426	Kupferblechstreifenelektrode mit 4mm-Buchse, mit Gummistopfen o.Ø 21mm, ohne Entlüftung	Paar	10,00 €	
6400427	Silberblechstreifenelektrode mit 4mm-Buchse, mit Gummistopfen o.Ø 21mm, ohne Entlüftung	Paar	20,00 €	
6400428	Graphitstabelektrode mit 4mm-Buchse, mit Gummistopfen o.Ø 21mm, mit Entlüftung	Paar	16,50 €	
6400429	Eisenstabelektrode mit 4mm-Buchse, mit Gummistopfen o.Ø 21mm, mit Entlüftung	Paar	15,50 €	
6400430	Zinkstabelektrode mit 4mm-Buchse, mit Gummistopfen o.Ø 21mm, mit Entlüftung	Paar	15,50 €	



Elektrodendrähte gewendelt, Halter mit Gummistopfen

6400431	Silberdrahtelektrode gewendelt mit 4mm-Buchse, mit Gummistopfen o.Ø 21mm, mit Entlüftung	Paar	20,00 €
6400432	Drahhalter mit 4-mm-Buchse, isoliert, 150mm, mit Gummistopfen o.Ø 21mm, mit Entlüftung	Stück	8,00 €
6400433	Elektrodenblechhalter mit 4mm-Buchse, isoliert, 150mm lang, mit Gummistopfen o.Ø 21mm, mit Entlüftung	Stück	9,00 €
6400445	Platin Wendel 100mm x Ø 0,5mm	Stück	66,00 €
6400447	Nickel Wendel 100mm x Ø 0,5mm	Stück	2,00 €
6400449	Silber Wendel 100mm x Ø 0,8mm	Stück	5,00 €
6400451	Kupfer Wendel 100mm x Ø 0,5mm	Stück	1,50 €



Wasserzersetzungsgasapparate und Zubehör

6400455	x Wasserzersetzungsgasapparat für Schülerversuche	Stück	51,00 €
6400456	Wasserzersetzungsgasapparat 60ml, mit festem Niveaurohr inklusive Gummistopfen, ohne Elektroden	Stück	135,00 €
6400457	Wasserzersetzungsgasapparat nach Hofmann, festes Niveaurohr, GL, ohne Elektroden	Stück	135,00 €
6400458	Wasserzersetzungsgasapparat nach Hofmann 50ml, mit Schlauch und Niveaukugel, GL18, ohne Elektroden	Stück	125,00 €
6400459	Stativ für 6400457 bestehend aus: (1 x 1204010 und 2 x 1204166)	Stück	46,00 €
6400461	Stativ für 6400458 bestehend aus: (1 x 1204014, 2 x 1204166 und 1 x 1204134)	Stück	59,50 €
6400288	Pt-Elektroden mit Korb, mit 4mm-Buchse	Paar	79,50 €
6400300	Kohlestabelektroden mit 4mm-Buchse	Paar	11,50 €

Elektrochemie

6400466	x Salzsäure quantitative Elektrolyse n.Fischer Deissenberger	Stück	75,00 €
6400478	x Elektrolyse von NaCl und Nachweis von H ₂ komplett mit Kohleelektroden	Stück	23,50 €
6400478a	x Elektrolyse-U-Rohre mit 2 verschiedenen Ansätzen, zu Nr. 6400478	Stück	10,00 €
6400482	x U-Rohr nach NERNST mit Hahn unten	Stück	14,50 €

Artikel Nr.	Artikelbezeichnung	Einheit	Einzel- preis	Stand 26.03.25 Irrtum und Änderungen vorbehalten
-------------	--------------------	---------	------------------	---

Elektrochemie

6400483	x	Nernstgerät zum Nachweis der Ionenwanderung, mit Pt-Tellerelektrodenpaar und Niveaugefäß, kplt.	Stück	95,00 €
6400483a	x	Platin-Tellerelektroden, 100mm lang, zu Nr. 6400483	Stück	79,50 €
6400484	x	Nernstgerät zum Nachweis der Ionenwanderung, mit Kohlestabelektrodenpaar und Niveaugefäß, kplt.	Stück	31,50 €
6400486		Salzsäure-Synthese als elektr. Reaktion, Praxisheft 1	Stück	50,00 €
6400490		Wasserstoffbestimmung nach Kintoff-Wagner II	Stück	99,00 €
6400494		Anodische Oxidation von Blei n. Stapf (Bleiakku)	Stück	23,00 €
6400500		Reinkupfer Darstellung nach Stapf	Stück	26,00 €
6400504		Bleiakku im Reagenzglas	Stück	11,00 €
6400513		Daniell-Element ca. 1V, mit Batterieglas, Tonzylinder, Zinkzylinderelektrode, Kupferzylinderelektrode und 2 Krokodilklemmen	Stück	120,00 €
6400514		Bunsenelement ca. 1,9 V	Stück	40,00 €
6400515		Leclanché-Element ca. 1,4V, kplt. mit Braunstein	Stück	78,75 €
6400520		Zinn(II)-chlorid Elektrolyse n. Flörke-Wolff	Stück	25,00 €
6400524		Galvanisches Element mit Stromschlüssel n. Fischer-Deissenh.	Stück	50,00 €
6400530		H-Rohr mit Hahn 2xStB 19	Stück	10,00 €
6400531		H-Rohr mit Hahn als Zn-Cu-Element	Stück	20,00 €
6400532		H-Rohr als Pb-Akkumulator	Stück	20,00 €
6400540		H-Rohr mit Zink- und H ₂ -Elektrode	Stück	60,00 €
6400543		Reagenzgläser mit Seitenrohr und StB19 (Halbzelle)	Stück	4,50 €
6400544		Natriumchloridlösung Elektrolyse n. Cuny-Chemie	Stück	25,00 €
6400548		Kupferionenwanderung n. Cuny-Chemie	Stück	16,00 €
6400550		Tonstab aus Diapor 45 x 8mm	Stück	1,00 €
6400551		Tonstab aus Diapor 10 x 8mm	Stück	0,50 €
6400552		Wasserstoff- und Hydroxidionen wandern mit verschiedenen Geschwindigkeiten n. Cuny-Chemie 1963, mit Pt-Stiftelektroden	Stück	90,00 €
6400553		Platin-Stiftelektrode 120mm	Paar	79,50 €
6400556		Kupfersulfatlösung Elektrolyse	Stück	15,00 €

Brennstoffzelle

6400557		Brennstoffzelle im Batterieglas	Stück	75,00 €
6400558		Nickeldrahtnetzelektrode	Stück	15,00 €
6400561		Ersatztrennwände (1Packung = 5 Stück)	Stück	2,50 €

Solarmotor/Solarzellen

6400559s		Solarmotor 0,3 - 4,5V, auf Sockel, mit Propeller	Stück	32,50 €
6400562		Solarzelle	Stück	65,00 €

Elektrochemie

6400564		Elektrochemische Korrosion des Aluminium mit Kupfer	Stück	18,00 €
6400572		Glockenverfahren	Stück	23,75 €
6400576		Diaphragmaverfahren	Stück	30,00 €
6400584		Quantitative Bestätigung des Faraday-Gesetz	Stück	70,00 €
6400604	x	Ätznatron Schmelzelektrolyse	Stück	22,50 €
6400612		Bleibromid Schmelzelektrode	Stück	15,00 €
6400612a		U-Rohr StB 19 mit Seitenrohr 8 mm	Stück	6,00 €
6400682	x	Elektroosmotischer Effekt	Stück	25,00 €
6400691		Becherglas 95mm, Seitenrohr 8 mm	Stück	6,00 €
6400706		Wasser Ionenprodukt Ermittlung n. Braun-Krieger	Stück	99,00 €
6400707		Platin-Elektrode	Paar	79,50 €
6400731		Stromschlüssel aus Spezialton	Stück	17,50 €
6400732	x	Leitfähigkeits Titration	Stück	99,00 €
6400737		Leitfähigkeitsprüfer für Schüler mit Kupferelektroden	Stück	24,00 €
6400737ni		Leitfähigkeitsprüfer mit Nickelelektroden	Stück	24,00 €
6400738		Leitfähigkeitsprüfer mit Haltestange	Stück	50,00 €
6400739	x	Leitfähigkeitsbestimmung während der Neutralisation	Stück	30,00 €
6400765	x	Verbindungsrohr einfach	Stück	2,00 €
6400766	x	Verbindungsheber mit Stäben	Stück	3,00 €
6400767	x	Verbindungsheber mit Hahn	Stück	10,00 €
6400768	x	Verbindungsheber mit Fritten	Stück	20,00 €

Artikel Nr.	Artikelbezeichnung	Einheit	Einzel- preis	Stand 26.03.25 Irrtum und Änderungen vorbehalten
Kupfer-Silbercoulometer				
6400770	Kupfer-Silbercoulometergrundgerät mit Glastrog,	Stück	25,00 €	
6400774	Doppel-Silberlektrode	Stück	20,00 €	
6400778	Einfach-Silberlektrode	Stück	10,00 €	
6400786	Einfach-Kupferelektrode	Stück	5,00 €	
6400782	Doppel-Kupferelektrode	Stück	10,00 €	
6400786	Kupferelektrode einfach	Stück	5,00 €	
6400792	Kalilaugeelektrolyse	Stück	99,00 €	
6400794	Kupferelektrode zylindrische Form	Stück	5,00 €	
6400798	Kochsalzlösung Elektrolyse	Stück	45,00 €	
6400812	EMK-Messung mit Elektroden	Stück	40,00 €	
6400812a	Standzylinder mit Rand Ø 50 x 100mm, zu Nr. 6400812	Stück	6,00 €	
6400838	x Messbrücke, solange Vorrat reicht	Stück	35,00 €	
6400840	x Brennkammer mit Glühdrahtwendel	Stück	51,50 €	
6400845	x Normalwasserstoffelektrode	Stück	99,00 €	
6400847	Galvanisches Element	Stück	150,00 €	
6400849	Daniell-Element	Stück	55,00 €	
6400850	Thermitversuch, siehe Chemikalienpreisliste 965550	Stück	480,00 €	

Chromatographie

Papierchromatographie

6500050	x Chromatographie, Heft 2	Stück	12,00 €	
6500054	Glaszylinder Ø 95x400mm, Glasscheibe mit Loch, Glasstab mit Haken und Gummistopfen, komplett (Streifenmethode)	Stück	99,00 €	
6500058	Glaszylinder Ø 65x310mm mit Einschnürung, Glasstab und Abdeckplatte, komplett (aufsteigende Chromatographie)	Stück	27,75 €	
6500059	Glaszylinder Ø 55x320mm mit tiefer Einschnürung für das Laufmittel und zum Aufhängen von Papierstreifen, mit Glaskugelgewicht, komplett (absteigende Chromatographie)	Stück	22,50 €	
6500062	Reagenzglas Ø30x200mm, Glasstab mit Haken, Gummistopfen und Reagenzglasständer, komplett	Stück	8,25 €	
6500070	x Rundfiltermethode: 2 gleichgroße Petrischalenhälften, Ränder plangeschliffen, Ø120x15mm	Stück	5,00 €	
6500078	Zerstäuber NS19: Erlenmeyerkolben 100ml NS19, Sprührohr NS19, Schliffklemme NS19 und Halbgebläse, komplett	Stück	40,50 €	
6500082	x Trockenrahmen aus Holz für die Papierchromatographie	Stück	9,95 €	
6500086	x Klammern zur Papierchromatographie, Packung mit 20 Stück	Pack	0,75 €	
6500090	x Dosierpipette 1 µl	Stück	5,00 €	
6500091	x Dosierpipette 2 µl	Stück	5,00 €	
6500092	x Dosierpipette 3 µl	Stück	5,00 €	
6500093	x Dosierpipette 5 µl	Stück	5,00 €	
6500095	x Dosierpipette 20 µl	Stück	5,00 €	
6500112	Chromatographiepapier MN 214, Saughöhe 90-100mm/30min, 58x60cm, 0,28mm dick, per Bogen	Stück	2,75 €	
6500112	<i>Stückpreis bei Abnahme von Anzahl:</i>	100	250,00 €	
6500118	x Chromatographiepapier 2040b, Saughöhe 170-190mm/30min, 58x60cm, 0,25mm dick, per Bogen	Stück	2,75 €	
6500119	Chromatographiepapier 2040a (MN 260), Saughöhe 120-130mm/30min, 58x60cm, 0,20mm dick, per Bogen	Stück	2,75 €	
6500119	<i>Stückpreis bei Abnahme von Anzahl:</i>	100	250,00 €	
6500122	x Keilstreifen zur Papierchromatographie Typ 2043, BMGL nach WALDI, 20x150mm, Packung mit 100 Stück	Pack	35,00 €	

Artikel Nr.		Artikelbezeichnung	Einheit	Einzel- preis	Stand 26.03.25 Irrtum und Änderungen vorbehalten
Säulenchromatographie					
6500153	x	einfaches Chromatographie-Trennrohr i.Ø 12x350mm, mit Ansatz Ø 8x50mm, Gesamtlänge ca. 400mm	Stück	10,00 €	
6500154	x	einfaches Chromatographie-Trennrohr i.Ø 10x400mm, mit Ansatz Ø 8x50mm, Gesamtlänge ca. 450mm	Stück	10,00 €	
6500155	x	einfaches Chromatographie-Trennrohr Innen-Ø12x690mm, mit Ansatz Ø8x70mm, Gesamtlänge ca.760mm	Stück	10,00 €	
6500158		Chromatographie-Trennrohr i.Ø 12x520mm, mit Ansatz Ø 8x80mm, mit Glashahn, Gesamtlänge ca. 600mm	Stück	25,00 €	
6500159		Chromatographie-Trennrohr i.Ø 12x600mm, mit Ansatz Ø 8x80mm, mit Fritte P0, Gesamtlänge ca. 660mm	Stück	25,00 €	
6500166		Chromatographie-Trennapparat NS29, mit Fritte D0, komplett (7-teilig), ohne Stativ	Stück	117,50 €	
6500167		Chromatographie-Trennrohr NS29 i.Ø 30x350mm, mit Hülse und Kern NS29 und seitlichem Ansatz Ø 8x30mm, mit Fritte P0 und Glashahn, Gesamtlänge ca. 510mm	Stück	75,00 €	
6500168		Scheidetrichter 500ml mit Kern und Hülse NS29, mit Glashahn	Stück	43,00 €	
6500169	x	Ionenaustauschersäule StB 34, i.Ø 15x250mm, Aufsatz i.Ø 35x80mm, mit Glashahn, Gesamtlänge ca. 430mm	Stück	37,50 €	

Dünnschichtchromatographie

6500170	x	DC-Mini-Grundausrüstung, zum Selberbeschichten von DC-Glasplatten und zur Durchführung von Farbstofftrennungen, 18-teilig, bestehend aus: 1x 6500172, 1x 6500173, 5x 6500174, 2x 6500175, 5x 6500177, 1x 6500178, 1x 6500179, 1x 954135 DC-Farbstoffgemisch 100ml und 1x 954285 Kieselgel G für DC 250g	Stück	299,00 €	
6500172		Streichgerät aus PVC zum Auftragen des Beschichtungsmaterials	Stück	175,00 €	
6500173		Arbeitsschablone aus PVC, ca. 570x120mm	Stück	20,00 €	
6500174		Trägerplatte aus Glas 100x150x3mm	Stück	2,00 €	
6500175		Trägerplatte aus Glas 100x50x3mm	Stück	1,50 €	
6500177		Trägerplatte aus Glas mit Rillen 100x150x3-4mm, 5 Stck	Pack	3,25 €	
6500178		Trennkammer BxTxH=ca.120x60x180mm mit Glasdeckel	Stück	42,00 €	
6500179	x	Messpipette 0,01ml:1/1000 (Enzymtestpipette), ca. 350mm lang	Stück	2,25 €	
6500185		Chromatographie auf Folien komplett, bestehend aus 1x 6500186, 1x 6500188, 1x 6500230, 1x 954135 100ml DC-Farbstoffgemisch	Stück	75,00 €	

Dünnschichtchromatographie

6500186		Entwicklungskammer BxTxH=85x35x90mm mit Glasdeckel (Färbekasten nach Hellendahl ohne Erweiterung)	Stück	30,00 €	
6500188		Glaskapillaren Ø 0,8x100mm, beidseitig offen, 100 Stück	Pack	9,75 €	
6500190		Papierchromatographie „Radialmethode“, mit 20 Folien	Stück	60,00 €	
6500190a		Glasplatte 110x110x5mm mit mittiger Bohrung ca. 5mm	Stück	3,75 €	
6500192a		DC-Fertigfolien Kieselgel SIL N-HR/UV254 5x20cm, 50 Stück	Pack	97,00 €	
6500194		DC-Entwicklungskammer aus Glas BxTxH=105x50x150mm mit aufgeschliffenem Glasdeckel	Stück	26,50 €	
6500195		DC-Entwicklungskammer aus Glas BxTxH=210x100x210mm mit aufgeschliffenem Glasdeckel	Stück	99,75 €	
6500196		Glasplatte 220x100mm, mit mittiger Bohrung Ø29mm	Stück	10,00 €	

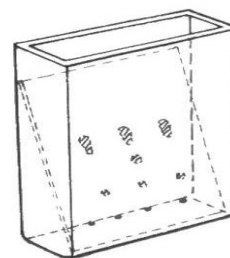
**6500190**

Artikel Nr.	Artikelbezeichnung	Einheit	Einzel- preis	Stand 26.03.25 Irrtum und Änderungen vorbehalten
Dünnschichtchromatographie				
6500197	x Aufhängerechen aus Glas zum Aufhängen von Papierstreifen und Folien	Stück	15,00 €	
6500200	Mikrokapillaren 2µl, 100 Stück	Pack	13,00 €	
6500200-20	Mikrokapillaren 20µl, 100 Stück	Pack	10,00 €	
6500201	Kapillarhalter, sehr zu empfehlen zum Halten von Mikrokapillaren	Stück	5,00 €	

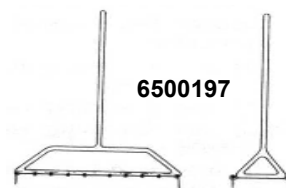

TLC-Mikrosets und Zubehör				
6500210	TLC-Mikro-Set A Farbstofftrennung	Stück	313,00 €	
6500211	TLC-Mikro-Set M Materialset	Stück	348,00 €	
6500212	TLC-Mikro-Set F1 Aminosäuretrennung	Stück	257,00 €	
6500213	TLC-Mikro-Set F2 Speisefette, Cholesterin	Stück	171,00 €	
6500214	TLC-Mikro-Set F3 Schmerzmittel	Stück	257,00 €	
6500215	Testfarbstoffgemisch 1: 4 Farbstoffe in Toluol	Stück	26,60 €	
6500216	Einzelkomponenten aus 1	Pack	45,70 €	
6500217	Testfarbstoffgemisch 2: 7 Anthrachinonfarbstoffe in Chloroform	Stück	26,60 €	
6500218	Einzelkomponenten aus 2	Pack	87,50 €	
6500219	Testfarbstoffgemisch 3: 7 Lebensmittelfarbstoffe in Wasser	Stück	26,60 €	
6500220	Einzelkomponenten aus 3	Pack	87,50 €	
6500225	Trennkammern für TLC-Mikro-Sets	Stück	4,95 €	
6500228	Glaskapillare, 50 Stück	Pack	30,00 €	
6500229	Auftragsschablonen, 2 Stück	Pack	26,60 €	
6500230	Polygramfolie SIL/G UV, 4x8cm, 50 Stück	Pack	36,00 €	
6500231	Polygramfolie Alox N/UV, 4x8cm, 50 Stück	Pack	40,00 €	
6500232	Polygramfolie CEL/300 UV, 4x8cm, 50 Stück	Pack	38,50 €	
6500237	Natriumcitrat 2,5 g in 100-ml-Flasche zum Auffüllen mit dest. Wasser	Stück	9,95 €	
6500238	Chromatographiepapier MN 260 7,5 x 17cm, 100 Blatt	Pack	35,00 €	
6500240	Filterpapier MN 713, 15x21cm, 100 Blatt	Pack	26,60 €	
6500241	Aminosäuren-Testgemisch 8 ml	Stück	26,60 €	
6500242	Einzelkomponenten des Aminosäuren-Testgemisches (4x8ml)	Stück	46,00 €	
6500243	Ninhydrin Sprühreagenz 100 ml	Stück	50,00 €	
6500244	Kationen-Testgemisch	Stück	26,60 €	
6500245	Einzelkomponenten des Kation-Testgemisches (4x8ml)	Stück	46,00 €	
6500246	Rubeanwasserstoff Sprühreagenz 100ml	Stück	50,00 €	
6500248	Cholesterin-Vergleichslösung	Stück	36,60 €	
6500249	Molybdätophosphorsäure-Sprühreagenz 100ml	Stück	50,00 €	
6500250	Coffein-Sprühreagenz 100ml	Stück	50,00 €	
6500251	Dragendorff-Munier-Sprühreagenz 100ml	Stück	40,00 €	
6500252	Eisen(III)-chloridlösung 100ml	Stück	40,00 €	
6500253	Kaliumhexacyanoferrat-(III)-Lösung 100ml	Stück	40,00 €	
6500254	Chinin-Vergleichslösung 8 ml	Stück	36,60 €	
6500255	Paracetamol-Vergleichslösung 8 ml	Stück	36,60 €	
6500256	Coffein-Vergleichslösung 8 ml	Stück	36,60 €	

Gaschromatographie				
6500260	x Modell-Gaschromatograph komplett auf Holzplatte montiert, mit Spezialfüllung (präparierte Kieselgurfüllung), inkl. 2-ml-Glasspritze	Stück	125,00 €	
6500261	Glasspritze 2ml	Stück	10,75 €	
6500270	Mikroliterspritze 5µl	Stück	66,00 €	
6500271	Mikroliterspritze 10µl	Stück	52,00 €	
6500285	GC-Spritze gasdicht 5ml:0,1ml, mit Luer-Lock-Anschluss, ohne Nadel	Stück	225,00 €	
6500286	GC-Spritze gasdicht 10ml:0,2ml, mit Luer-Lock-Anschluss, ohne Nadel	Stück	225,00 €	
6500290	Nadel mit Luer-Lock-Anschluss und abgeschrägter Spitze, Länge 50mm, i.Ø 0,30mm, a.Ø 0,56mm, Packung mit 5 Stück	Pack	135,00 €	

Artikel Nr.		Artikelbezeichnung	Einheit	Einzel- preis	Stand 26.03.25 Irrtum und Änderungen vorbehalten
Gaschromatographie					
6500297	x	Injektionsflasche braun, 5ml, mit Gummipfropfen	Stück	1,00 €	
6500297		<i>Stückpreis bei Abnahme von 100 Stück:</i>	Stück	0,60 €	
6500298	x	Injektionsflasche braun, 10ml, mit Gummipfropfen	Stück	1,10 €	
6500299	x	Bördelkappe	Stück	1,00 €	
6500299	x	<i>Stückpreis bei Abnahme von 100 Stück:</i>	Stück	0,65 €	

Demonstrationsgeräte Umweltschutz experimentell

6600080a	x	Absorptionsgefäß, oben mit Dreiweghahn	Stück	5,00 €
6600130a	x	Messzylinder ungraduiert, 1000ml	Stück	12,50 €

Schülerübungskästen

6600700		Schülerübungskasten, Holz, mit 49 Geräteteilen (nach JENETTE)	Stück	199,00 €
6600710		Schülerübungskasten, Kunststoff, mit 49 Geräteteilen	Stück	199,00 €
6600720		Schülerübungskasten, Holz, mit 68 Geräteteilen	Stück	250,00 €

Auch individuelle Zusammenstellungen sind möglich!



Artikel Nr.	Artikelbezeichnung	Einheit	Einzelpreis	Stand 26.03.25 Irrtum und Änderungen vorbehalten
-------------	--------------------	---------	-------------	---

Modelle - SOMSO

Hinweis: Sie können alle Artikel des SOMSO-Programms über uns beziehen (Menschenkunde - Zoologie - Botanik)!

SOMSO-Modelle Menschenkunde Künstliche Skelette und Knochenpräparate (SOMSO)

7000005	Skelett männlicher Erwachsener QS 10, auf Stativ ohne Rollen mit Staubschutzhülle komplett	Stück	1.300,00 €
7000006	Skelett männlicher Erwachsener QS 10/1, auf Rollenstativ, mit Staubschutzhülle komplett	Stück	1.300,00 €
7000007	Skelett männlicher Erwachsener QS 10/6, mit Darstellung der Gelenkbänder rechts an Knie, Hüfte, Ellenbogen und Schulter; auf Rollenstativ, mit Staubschutzhülle komplett	Stück	1.800,00 €
7000010	Schädel eines Neugeborenen (= Fetus-Schädel) QS 3/E	Stück	125,00 €
7000015	Schädel QS 7/E, Schädeldach abnehmbar, Unterkiefer beweglich	Stück	135,00 €
7000020	Erster + zweiter Halswirbel (Atlas und Axis) QS 17/1	Stück	20,00 €
7000025	Wirbelsammlung mit je ein Atlas, Axis, Hals-, Brust- und Lendenwirbel QS 17/2	Stück	50,00 €
7000030	Einzelner Wirbel QS 17 (Hals-, Brust- oder Lendenwirbel je nach Wahl - bei Bestellung bitte angeben!)	Stück	10,00 €
7000035	Zentraler und dorsolateraler Bandscheibenvorfall, QS 68/3	Stück	105,00 €
7000040	Wirbelsäule mit Becken, mit Darstellung der Arteria vertebralis, des Rückenmarks, der austretenden Spinalnerven und der dazugehörigen Ganglien, mit Bandscheibenvorfall und mit Laminektomie, QS 21/4	Stück	385,00 €
7000045	Armskelett mit Schultergürtel beweglich, QS 14	Stück	160,00 €
7000049	Beinskelett mit halbem Becken beweglich, QS 13	Stück	175,00 €



Gelenkschnitte mit Topographie der Muskeln, Bänder, Gefäße und Nerven jeweils mit Erläuterungen auf Grundplatte mit abnehmbarer Klarsichthülle (SOMSO)

7000063	Gelenkschnitt „Knie“ NS 43	Stück	205,00 €
7000064	Gelenkschnitt „Hüfte“ NS 44	Stück	235,00 €
7000065	Gelenkschnitt „Hand“ NS 45	Stück	220,00 €
7000066	Gelenkschnitt „Ellenbogen“ NS 46	Stück	210,00 €
7000067	Gelenkschnitt „Normalfuß“ NS 47	Stück	215,00 €
7000068	Gelenkschnitt „Schulter“ NS 48	Stück	245,00 €



Funktionsmodelle (FK) Extremitäten und Gelenke (SOMSO)



7000080	FK: Kniegelenk NS 50	Stück	187,00 €
7000081	FK: Hüftgelenk NS 51	Stück	199,00 €
7000082	FK: Ellenbogengelenk NS 52	Stück	180,00 €
7000083	FK: Schultergelenk NS 53	Stück	215,00 €
7000084	FK: Fußgelenk NS 54	Stück	600,00 €
7000085	FK: Handgelenk NS 55	Stück	536,00 €



Modelle zur Anatomie des Menschen (SOMSO)

7000099	Männliche Muskelfigur ca. ¼ nat. Größe, AS 3	Stück	1.400,00 €
7000100	Jünglingstorso ohne Kopf, nat. Größe, 12-teilig, AS 12	Stück	2.000,00 €
7000101	Torsomodell mit Kopf, nat. Größe, 20-teilig, AS 4	Stück	3.960,00 €
7000103	Jünglingstorso mit Kopf, nat. Größe, 12-teilig, AS 16	Stück	2.210,00 €
7000105	Muskeltorso mit Kopf, halbseitiger Darstellung der Muskulatur; geöffnetem Rücken und austauschbaren Geschlechtsorganen, nat. Größe, 20-teilig, AS 23/2	Stück	a. Anfrage
7000150	Normalfuß NS 7	Stück	398,00 €
7000200	Medianschnitt Kopf nat. Größe, unzerlegbar, BS 6/1	Stück	235,00 €
7000300	Kehlkopf-Knorpelgerüst, Funktionsmodell ca. 2,5fach vergrößert, GS 6	Stück	279,00 €
7000302	Kehlkopf natürliche Größe, 2-teilig, GS 3	Stück	249,00 €

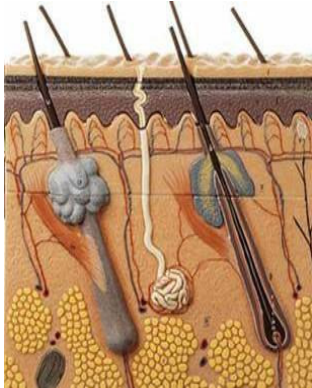
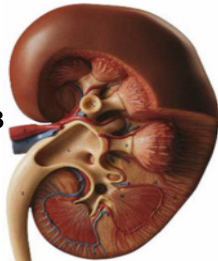

Artikel Nr.	Artikelbezeichnung	Einheit	Einzelpreis	Stand 26.03.25 Irrtum und Änderungen vorbehalten
Modelle zur Anatomie des Menschen (SOMSO)				
7000400	Herz ca. 1,5fach vergrößert, 4-teilig, HS 5	Stück	835,00 €	 <p style="text-align: center;">7000499</p>
7000401	Herzmodell mit Bypassgefäßen natürliche Größe, 2-teilig, HS 15/1	Stück	550,00 €	
7000403	Neuron ca. 2500fach vergrößert, 3-teilig, BS 35	Stück	456,00 €	
7000404	Neuron ca. 2500fach vergrößert, unzerlegbar, BS 35/1	Stück	282,00 €	
7000499	Hautdurchschnitt ca. 70fach vergrößert, 4-teilig, KS 1	Stück	673,00 €	
7000500	Hautdurchschnitt ca. 70fach vergrößert, unzerlegbar, KS 2	Stück	297,00 €	
7000501	Hautdurchschnitt-Blockmodell ca. 70fach vergrößert, KS 3	Stück	730,00 €	
7000503	Hautblockmodell ca. 70fach vergrößert, unzerlegbar, KS 4	Stück	396,00 €	
7000600	Unterkiefer eines Zwölfjährigen im Zahnwechsel, ca. 3fach vergrößert, Karieserkrankung am 1. und 2. Mahl Zahn, ES 3	Stück	248,00 €	
7000601	Gebissentwicklung nat. Größe (neugeboren - 5jährig - 9jährig - erwachsen) auf Stativ mit Sockel, unzerlegbar, ES 14	Stück	362,00 €	
7000603	Ober- und Unterkieferhälfte natürliche Größe mit Darstellung der Nerven und Gefäße sowie der wichtigsten Zahnerkrankungen, ES 13	Stück	422,00 €	
7000604	Unterkiefer eines Achtzehnjährigen, 6-teilig, ES 4/1	Stück	494,00 €	
7000606	Fünf Zahnmodelle ca. 8fach vergrößert auf Einzelstativen, zum Teil zerlegbar, ES 11	Stück	819,00 €	
7000700	Backenzahn mit Karies ca. 8fach vergrößert, ES 8	Stück	225,00 €	
7000703	Rechter unterer erster Mahl Zahn ca. 16fach vergrößert, 6-teilig, ES 12	Stück	a. Anfrage	
7000710	Schaukasten 26x32cm „Erhalte deine Zähne“, natürliche Größe, ES 6	Stück	309,00 €	
7000715	Modell eines Gebisses etwa 3fach vergrößert mit entsprechend großer Zahnbürste (Zahnpflegemodell), ES 22	Stück	275,00 €	
7000720	Zahnkrankheit ES 7, Schaukasten	Stück	357,00 €	
7000800	Niere, Nephron und Nierenkörperchen auf Grundplatte 30x65cm, unzerlegbar, LS 9	Stück	625,00 €	 <p style="text-align: center;">7000803</p>
7000803	Rechte Niere ca. 3fach vergrößert, LS 4	Stück	237,00 €	
7000805	Harnapparat natürliche Größe, 4-teilig, LS 3	Stück	833,00 €	
7000900	Reliefmodell vom Eierstock ca. 10fach vergrößert, MS 51	Stück	422,00 €	
7000901	Medianschnitt weibliches Becken natürliche Größe, 2-teilig, MS 1	Stück	586,00 €	
7000902	Medianschnitt männliches Becken natürliche Größe, 4-teilig, MS 2	Stück	758,00 €	
7000905	Befruchtung und Entwicklung des menschlichen Eies bis zum 3. Monat mit 16 Einzelmodellen, Schaukasten 49x57cm, MS 15	Stück	1.282,00 €	
7000910	Embryo ca. 25fach vergrößert, MS 11	Stück	95,00 €	
7000912	Becken mit Uterus im 9. Schwangerschaftsmonat, MS 13	Stück	878,00 €	
7000915	Schwangerschaftsserie nat. Größe, 8 Einzelmodelle, MS 12	Stück	1.260,00 €	 <p style="text-align: center;">7000915</p>
70009155	Schwangerschaft 5. Monat (Steißlage) MS 12/5	Stück	175,00 €	
70009157	Schwangerschaft 7. Monat (Normallage) MS 12/7	Stück	220,00 €	
7001000	Rückenmark mit Nervenabzweigungen, ca. 5fach vergrößert, mit Schnitt durch das Rückenmark ca. 10fach vergrößert, BS 32/37	Stück	256,00 €	
7001010	Halswirbel (C VI) mit Rückenmark nat. Größe, BS 29	Stück	195,00 €	
7001020	Modell einer Synapse vielfach vergrößert, BS 35/3	Stück	321,00 €	
7001030	Quergestreifte Muskelfaser mit motorischer Nervenendplatte, BS 36	Stück	598,00 €	
7001100	Gehirn Naturabguss, 4-teilig, BS 22	Stück	365,00 €	 <p style="text-align: center;">7001100</p>
7001190	Augenhöhle mit Augapfel ca. 3fach vergrößert, 8-teilig, CS 2	Stück	544,00 €	
7001200	Augapfel ca. 5fach vergrößert, 6-teilig, CS 4	Stück	327,00 €	
7001300	Gehörorgan ca. 3fach vergrößert, 3-teilig, DS 3	Stück	388,00 €	
7001310	Gehörknöchelchen Naturabguss, auf Plexiglas, QS 69	Stück	85,00 €	

Artikel Nr.	Artikelbezeichnung	Einheit	Einzelpreis	Stand 26.03.25 Irrtum und Änderungen vorbehalten
Anatomie: Schädelrekonstruktionen zur menschlichen Stammesgeschichte (SOMSO-Schädelmodelle)				
7001410	Paranthropus boisei, Unter-Pleistozän, Tansania/Ostafrika, S 1	Stück	352,00 €	 7001410
7001420	Homo erectus, Oberes Pliozän, Sangiran/Mittel-Java, S 2	Stück	253,00 €	
7001423	Homo ergaster, Oberes Pliozän, Kenia/Ostafrika, S 2/3733	Stück	313,00 €	 7001420
7001430	Homo Neanderthalensis, Mittleres Ober-Pleistozän (Würm-Glazial), La Chapelle aux Saints/Dordogne-Frankreich, S 3	Stück	292,00 €	
7001431	Homo habilis, Pliozän, Olduvai-Schlucht Region DK I Ost, S 3/1	Stück	280,00 €	 7001423
7001440	Homo sapiens, Oberes Ober-Pleistozän, Predmost/Tschechien, S 4	Stück	286,00 €	
7001450	Australopithecus africanus, Unter-Pliozän, „member 4“, S 5	Stück	273,00 €	 7001440
7001451	Proconsul africanus, frühes Miozän, Kenia/Ostafrika, S 5/1	Stück	237,00 €	
7001460	Homo heidelbergensis, Mittel-Pleistozän, Unterkiefer von Mauer bei Heidelberg, Schädel von Steinheim an der Murr, S 6 + S 11	Stück	266,00 €	 7001460
7001470	Homo A. afarensis, Oberes Pliozän, in Äthiopien, S 7	Stück	410,00 €	
7001480	Homo rudolfensis, Oberstes Pliozän, in Kenia und Malawi, S 8	Stück	418,00 €	 7001480



7001430



7001431



7001450



7001451





7001440



7001470





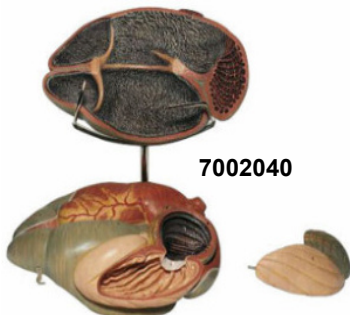

7001480

Artikel Nr.	Artikelbezeichnung	Einheit	Einzelpreis	Stand 26.03.25 Irrtum und Änderungen vorbehalten
SOMSO-Modelle Zoologie				
7001500	Anatomie des Schlangenkopfs (Kreuzotter), ca. 15fach vergrößert, unzerlegbar, ZOS 115	Stück	823,00 €	 7001500
7001600	Gehirnmodelle von Wirbeltieren vielfach vergrößert, 8 unzerlegbare Einzelmodelle 7001601-7001608, ZOS 55	Stück	661,00 €	
7001601	Gehirnmodell: Flussneunauge, ZOS 55/1	Stück	105,00 €	
7001602	Gehirnmodell: Kleiner Katzenhai, ZOS 55/2	Stück	105,00 €	
7001603	Gehirnmodell: Bachforelle, ZOS 55/3	Stück	105,00 €	
7001604	Gehirnmodell: Wasserfrosch, ZOS 55/4	Stück	105,00 €	
7001605	Gehirnmodell: Mississippi-Alligator, ZOS 55/5	Stück	105,00 €	
7001606	Gehirnmodell: Haustaube, ZOS 55/6	Stück	105,00 €	
7001607	Gehirnmodell: Kaninchen, ZOS 55/7	Stück	105,00 €	
7001608	Gehirnmodell: Haushund, ZOS 55/8	Stück	105,00 €	
7001609	Gehirnmodell: Ratte, ZOS 55/9	Stück	110,00 €	 7001600
7001700	Herzmodelle von Wirbeltieren nat. Größe, teils vergrößert, 7 zerlegbare Einzelmodelle, insgesamt 14-teilig, ZOS 54/1	Stück	1.738,00 €	
7001750	Lanzettfischchen ca. 150fach vergrößert, 4 Einzelmodelle, 6-teilig, ZOS 59	Stück	1.117,00 €	
7001753	Lanzettfischchen ca. 150fach vergrößert, 3-teilig, ZOS 59/M	Stück	559,00 €	
7001800	Gorilla-Schädel Naturabguss, ZOS 50	Stück	302,00 €	
7001850	Rhesusaffen-Schädel Naturabguss, ZOS 53/4	Stück	195,00 €	
7001900	Schimpansen-Schädel Naturabguss, ZOS 53	Stück	253,00 €	
7002000	Orang-Utan-Schädel Naturabguss, ZOS 52	Stück	262,00 €	
7002001	Modell Arbeitsbiene (Honigbiene) ca. 25fach vergrößert, 3-teilig, ZOS 47/1	Stück	733,00 €	
7002002	Regenwurm ca. 25fach vergrößert, 3-teilig, ZOS 108	Stück	676,00 €	
7002003	Haushuhn natürliche Größe, 5-teilig, ZOS 26	Stück	901,00 €	
7002005	Anatomie beim Knochenfisch (Edel- oder Spiegelkarpfen) natürliche Größe, 4-teilig, ZOS 105	Stück	664,00 €	
7002006	Wasserfrosch vergrößert, 3-teilig, ZOS 100	Stück	899,00 €	
7002007	Wasserfloh ca. 200fach vergrößert, 6-teilig, ZOS 121	Stück	1.454,00 €	
7002008	Chromosomenmodell ca. 50.000fach vergrößert, unzerlegbar, ZOS 57/4	Stück	415,00 €	
7002009	DNA-Doppelhelix (Typ B-DNA), unzerlegbar, auf Sockel drehbar, ZOS 57/20	Stück	896,00 €	
7002010	Tierische Zelle ca. 10000fach vergrößert, unzerlegbar, ZOS 110/1	Stück	282,00 €	
7002012	Zellteilung vielfach vergrößert, 8 Einzelmodelle, ZOS 57	Stück	534,00 €	
7002015	Meiose vielfach vergrößert, 8 Einzelmodelle, ZOS 57/2	Stück	1.550,00 €	
7002020	Mitose vielfach vergrößert, 8 Einzelmodelle, ZOS 57/1	Stück	1.815,00 €	
7002022	Modell Zecke, Holzbock, Ixodes ricinus, Weibchen, Verhältnis von 1:75, unzerlegbar, auf grünem Sockel, abnehmbar, ZoS 122	Stück	736,00 €	 7002022
7002023	Modell Stechmücke ca. 50fach vergrößert, 7-teilig, ZOS 48/5	Stück	2.477,00 €	
7002024	Stechmückenkopf ca. 80fach vergrößert, unzerlegbar, ZOS 48/3	Stück	507,00 €	
7002025	Komplex- oder Facettenauge ca. 200fach vergrößert, ZOS 49	Stück	384,00 €	
7002026	Bienenkopf (Honigbiene) 2-teilig, ZOS 48/1	Stück	505,00 €	
7002040	Wiederkäuermagen Rind ca. 1/3 natürliche Größe, 3-teilig, ZOS 6/1	Stück	819,00 €	



Artikel Nr.	Artikelbezeichnung	Einheit	Einzelpreis	Stand 26.03.25 Irrtum und Änderungen vorbehalten
SOMSO-Modelle Botanik				
7002100	Roggenährchen ca. 25x vergrößert, 4-teilig, BOS 15/5	Stück	420,00 €	
7002101	Apfelblüte ca. 10fach vergrößert, 6-teilig, BOS 1	Stück	421,00 €	 <p style="text-align: right;">7002101</p>
7002102	Apfelblüte: Fruchtknoten Querschnitt ca. 10fach vergrößert, BOS 2	Stück	110,00 €	
7002103	Apfelblüte: Fruchtknoten Längsschnitt ca. 10fach vergrößert, BOS 3	Stück	237,00 €	
7002200	Gartentulpe, Blüte ca. 4fach vergrößert, 3-teilig, BOS 15/2	Stück	630,00 €	
7002203	Tulpenzwiebel ca. 5fach vergrößert, 3-teilig, BOS 15/3	Stück	272,00 €	 <p style="text-align: right;">7002203</p>
7002300	Echte Kamille ca. 9fach vergrößert, Zungenblüte ca. 20fach vergrößert, Röhrenblüte ca. 80fach vergrößert, BOS 15/6	Stück	343,00 €	
7002400	Wiesensalbei ca. 15fach vergrößert, BOS 15/1	Stück	384,00 €	
7002500	Duftende Schlüsselblume ca. 13fach vergrößert, BOS 15/4	Stück	421,00 €	
7002600	Rapsblüte ca. 10fach vergrößert, 6-teilig, BOS 15/11	Stück	396,00 €	
7002700	Erbse, Blüte ca. 9fach vergrößert, 6-teilig, BOS 15/15	Stück	416,00 €	
7002800	Hahnenfuß, Blüte ca. 10fach vergrößert und Frucht ca. 20fach vergrößert, BOS 15/20	Stück	874,00 €	
7002801	Hahnenfuß, Blüte ca. 10fach vergrößert, BOS 15/20A	Stück	598,00 €	
7002802	Hahnenfuß, Frucht ca. 20fach vergrößert, BOS 15/20B	Stück	323,00 €	
7002803	Hahnenfuß, Wurzel, BOS 22/5	Stück	a. Anfrage	
7002805	Angiospermenblüte ca. 10fach vergrößert, 11-teilig, BOS 15/10	Stück	640,00 €	
7002815	Kartoffelblüte ca. 10fach vergrößert, 3-teilig, BOS 15/9	Stück	272,00 €	
7002820	Weinrebe, Blüte ca. 50fach vergrößert, 3-teilig, BOS 15/8	Stück	362,00 €	
7002825	Kirschblüte ca. 9fach vergrößert, 3-teilig, BOS 15/21	Stück	423,00 €	
7002830	Weidenblüte, männlich und weiblich, ca. 80fach vergrößert, BOS 15/14	Stück	362,00 €	
7002835	Weidenkätzchen ca. 8fach vergrößert, 5-teilig, BOS 15/14A	Stück	499,00 €	
7002840	Modell Weizenkorn längs halbiert, ca. 75fach vergrößert, 2-teilig, BOS 18	Stück	692,00 €	
7002845	Brunnenlebermoos ca. 1500fach vergrößert, BOS 14/2	Stück	232,00 €	
7002846	Brunnenlebermoos ca. 1000fach vergrößert, BOS 14/3	Stück	171,00 €	
7002850	Pflanzenzelle ca. 3000fach vergrößert, BOS 16	Stück	151,00 €	 <p style="text-align: right;">7002850</p>
7002851	Pflanzenzelle BOS 16/1	Stück	794,00 €	
7002855	Chloroplast einer höheren Pflanze ca. 60000fach vergrößert, 2-teilig, BOS 16/2	Stück	676,00 €	
7002900	Kiefer weiblich, Blütenstand ca. 20fach vergrößert, Samen ca. 80fach vergrößert, BOS 15/31	Stück	343,00 €	
7003000	Kiefer männlich, Blüte ca. 18fach vergrößert, Staubblatt ca. 90fach vergrößert, BOS 15/30	Stück	440,00 €	 <p style="text-align: right;">7002855</p>
7003005	Kiefer: Anatomischer Feinbau des Kiefernholzes ca. 350fach vergrößert, BOS 21	Stück	894,00 €	
7003010	Schnitt durch einen zweijährigen Zweig der Linde ca. 350fach vergrößert, BOS 21/1	Stück	983,00 €	
7003015	Schnitt durch den einjährigen Stamm einer dikotylen Holzpflanze ca. 125fach vergrößert, BOS 22/4	Stück	a. Anfrage	
7003020	Schnitt durch den peripheren Teil eines Monokotylenstammes ca. 550fach vergrößert, BOS 22/3	Stück	528,00 €	
7003025	Offenes kollaterales Leitbündel einer zweikeimblättrigen Pflanze ca. 550fach vergrößert, BOS 22	Stück	256,00 €	
7003030	Laubblatt der Christrose, Quer- und Längsschnitt, ca. 700fach vergrößert, BOS 17	Stück	382,00 €	
7003050	Keimungsmodell (Vergleich Roggen ca. 10fach vergrößert - Bohne ca. 5fach vergrößert - Fichte ca. 20fach vergrößert), 8-teilig, BOS 15/7	Stück	1.030,00 €	 <p style="text-align: right;">7003050</p>

Artikel Nr.	Artikelbezeichnung	Einheit	Einzelpreis	Stand 26.03.25 Irrtum und Änderungen vorbehalten
SOMSO-Modelle Botanik				
7003060	Wurmfarn, Prothallium, ca. 45fach vergrößert, BOS 14/5	Stück	376,00 €	 <p>7003060</p>
7003065	Ackerschachtelhelm mit Sporangien ca. 50fach vergrößert, Spore mit entrollten und zusammengerollten Sporenbändern ca. 500fach vergrößert, BOS 14/4	Stück	260,00 €	
7003070	Sternmoos, Gametophyt mit Sporophyt, ca. 12fach vergrößert, 6-teilig, BOS 14/6	Stück	856,00 €	
7003080	Köpfchenschimmel ca. 250fach vergrößert, 3-teilig, BOS 14/1	Stück	255,00 €	
7003090	Befruchtung der Angiospermen, Polygonum-Typ, ca. 300fach vergrößert, BOS 19	Stück	435,00 €	

SOMSO-Modelle Botanik - Pilzmodelle				
7003080	Köpfchenschimmel ca. 250fach vergrößert, 3-teilig, BOS 14/1	Stück	255,00 €	 <p>7003080</p>
7003223	Grüner Knollenblätterpilz, Gruppe mit den 6 wichtigsten Entwicklungsstadien, BOS 23	Stück	205,00 €	
7003225	Grüner Knollenblätterpilz, 3 Entwicklungsstadien, BOS 25	Stück	140,00 €	 <p>7003225</p>
7003226	Wiesenchampignon BOS 26	Stück	99,00 €	
7003228	Pfifferling BOS 28	Stück	105,00 €	
7003229	Rotkappe BOS 29	Stück	135,00 €	 <p>7003226</p>
7003231	Steinpilz, Herrenpilz BOS 31	Stück	135,00 €	
7003234	Gallenröhrling BOS 34	Stück	125,00 €	
7003236	Butterpilz BOS 36	Stück	115,00 €	
7003241	Fliegenpilz BOS 41	Stück	140,00 €	
7003243	Marone, Maronenröhrling BOS 43	Stück	165,00 €	
7003245	Riesenschirmling, Parasol BOS 45	Stück	185,00 €	
7003249	Falscher Pfifferling BOS 49	Stück	118,00 €	
7003251	Echter Reizker BOS 51	Stück	116,00 €	
7003253	Satanspilz BOS 53	Stück	150,00 €	
7003256	Kartoffelbovist (dickschalig) BOS 56	Stück	117,00 €	
7003261	Stinkmorchel BOS 61	Stück	129,00 €	
7003262	Hallimasch BOS 62	Stück	129,00 €	
7003266	Gelblicher Knollenblätterpilz BOS 66	Stück	129,00 €	
7003268	Birkenpilz BOS 68	Stück	129,00 €	
7003272	Pantherpilz BOS 72	Stück	133,00 €	
7003325	Steinpilz, Gruppe 6 verschiedene Entwicklungsstadien, BOS 225	Stück	278,00 €	
7003326	Entwicklung Hutpilze, 5 Pilzarten mit Myzel, 6-teilig, BOS 226	Stück	705,00 €	
7003327	Aufbau von Hutpilzen, Großmodell, 4-teilig, BOS 227	Stück	1.665,00 €	



Artikel Nr.	Artikelbezeichnung	Einheit	Einzel- preis	Stand 26.03.25 Irrtum und Änderungen vorbehalten
Bau und Funktion Pflanze - Modelle von 3B einkeimblättrige Pflanzen (Monocotyledoneae)				
7003503	Tulpe, Blüte 3fach vergrößert, der Komplex von Staubblättern und Pistill ist herausnehmbar, T 21010	Stück	240,00 €	

zweikeimblättrige Pflanzen (Dicotyledoneae)				
7003511	Kartoffelblüte, 8fach vergrößert, 2-teilig, T21014	Stück	175,00 €	
7003517	Apfelblüte, 5fach vergrößerte Kelch-, Korn-, Frucht- und Staubblätter, T 21016	Stück	200,00 €	
7003518	Kirschblüte mit Frucht, 7fach vergrößert, 3-teilig, zerlegbar, T 21019	Stück	275,00 €	
7003519	Löwenzahn: Blütenstand 10fach vergrößert, Samenkorn mit Flugorgan, Einzelblüte; 3 Einzelmodelle, T 21022	Stück	455,00 €	
7003520	Echte Kamille, Blütenstand 10fach vergrößert, und einzelne Röhrenblüte 70fach vergrößert, T 21023	Stück	260,00 €	
7003524	Wiesen-Salbei, Einzelblüte mit Bestäubungsmechanismus etwa 15fach vergrößert, 4-teilig zerlegbar, T 21023	Stück	305,00 €	
7003527	Erbse, Blüte ca. 3fach vergrößert, 12-teilig zerlegbar, mit 8fach vergrößerter, aufgeschnittener Erbsenschote, T 21026	Stück	305,00 €	
7003528	Scharbockskraut, Blüte, 10fach vergrößert, T 21017	Stück	225,00 €	
7003531	Raps, Blüte 12fach vergrößert; mit aufgeschnittener reifer Rapsschote, 3fach vergrößert, T 21020	Stück	270,00 €	



pflanzliche Zelle				
7003541	Zellstruktur eines Blattes, Reliefmodell, histologische Struktur eines Rotbuchenblattes, 1500fach vergrößert, 29x29x8,5cm	Stück	240,00 €	
7003543	Stängelquerschnitt einer zweikeimblättrigen Pflanze mit kollateral offenen Leitbündeln des kriechenden Hahnenfußes, 250fach vergrößert, 28x28x7cm, T 21003	Stück	255,00 €	

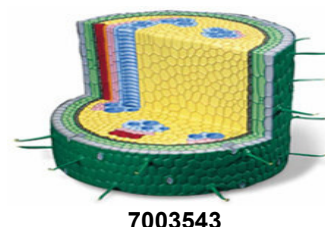

Funktionsmodelle (FK)				
7004305	Muskelfunktionsmodell QS 55/2	Stück	1.259,00 €	
7004601	x Gummitch mit Schlaufe für Lungenfunktionsmodell	Stück	34,75 €	
7004602	Gummispannring für Lungenfunktionsmodell	Stück	5,00 €	
2063500	Gummiblase (Luftballon), ohne Aufdruck	Stück	0,25 €	
2063500	<i>Stückpreis bei Abnahme von 100 Stück:</i>	Stück	0,15 €	
1101626	x Y-Stück, Glas lang Ø 8mm 140/60/60mm für Polystyrolglocke	Stück	3,00 €	

Artikel Nr.	Artikelbezeichnung	Einheit	Einzelpreis	Stand 26.03.25 Irrtum und Änderungen vorbehalten
-------------	--------------------	---------	-------------	---

Physiologie

7005865		Sinnesphysiologie - Gerätesatz komplett im Koffer	Stück	395,00 €
7005920		Demonstrations-Skala aus Alu 350x30mm, mit 2 Federclips zum Anstecken an 8-mm-Rohre, farbige cm-Markierung, für Osmose	Stück	9,75 €
7005925	x	Stechzirkel	Stück	7,50 €
7005927		Tastborste: Holzgriff 15cm + 5cm Tastborste	Stück	2,00 €
7005960	x	Physiologisches Sehen, 10 Karten: Blinder Fleck, farbige Nahbilder (3), körperliches Sehen (2), schwarze und weiße Karte, konzentrische Ringe und schwarz-weiß Ring + Kreuz	Pack	5,00 €
7005961	x	Körperliches Sehen: 2 Karten 145x105mm	Pack	1,00 €
7005962	x	Optische Täuschung, 4 Karten 145x105mm: verschiedene Formen	Pack	2,00 €
7005963	x	Optische Täuschung, Karte 145x105mm: 4 senkrechte Geraden	Pack	0,50 €
7005964	x	schwarze und weiße Karte 120x120mm	Pack	1,00 €
7005965	x	4 Figuren verschiedener Form und Farbe, Metall lackiert	Pack	7,50 €
7005970	x	Atmungsgefäß aus Glas mit NS-PE-Stopfen, ca. 490mm, Kugeldurchmesser ca. 70mm	Stück	19,50 €
7005975		Osmose-Funktionsmodell, 3 Stück, mit Lehrer-Info	Pack	45,00 €
7005990	x	U-Rohr für Transpirationsversuche auf Holzsockel	Stück	15,00 €
7005992	x	Potometerrohr mit Einweghahn	Stück	15,00 €
7005993	x	Marmorplatte ca. 100x120x20mm	Stück	2,50 €
7005995	x	Obstpresse (Zitronenpresse) zum Pressen von Scheiben	Stück	2,50 €
7005997	x	Siebblech 335x200mm mit 4 Haken	Stück	5,00 €
7005998	x	Wärmeblech Kupfer mit Stab, 435x200mm, für Transpirationsversuch	Stück	10,00 €



Künstliche Skelette und Knochenpräparate (3B)

Hinweis: Sie können alle Artikel des 3B-Programms über uns beziehen (Chemie - Biologie - Physik)!				
7006660		SK: 6 Wirbel abnehmbar auf Stativ: Atlas, Axis, 1x Halswirbel, 2x Brustwirbel mit Bandscheibe, 1x Lendenwirbel, A 75	Pack	80,00 €
7006661		SK: 5 Wirbel lose auf Nylon gezogen: Atlas, Axis, Halswirbel, Brustwirbel, Lendenwirbel, A 75/1	Pack	40,00 €
7006662		SK: Lendenwirbelsäule: 5 Lendenwirbel mit Bandscheiben, Kreuzbein mit Klappe, Steißbein, Spinalnerven und harter Rückenmarkshaut, auf Stativ beweglich montiert, A 74	Stück	85,00 €
7006664		SK: flexible Wirbelsäule mit Oberschenkelstümpfen, A 58/2	Stück	130,00 €
7006666		SK: Kniegelenk-Funktionsmodell, A 82	Stück	80,00 €
7006668		SK: "Stan" Standardskelett auf Metallstativ mit 5 Rollen, A 10	Stück	320,00 €
7006670		SK: "Stan" an Metallhängestativ mit 5 Rollen, A 10/1	Stück	440,00 €
7006678		SK: Luxus-Skelett "Sam" auf Metallstativ mit 5 Rollen mit Bremse, A 13	Stück	895,00 €
7006679		SK: Luxus-Skelett "Sam" an Metallhängestativ mit 5 Rollen mit Bremse, A 13/1	Stück	950,00 €



Artikel Nr.	Artikelbezeichnung	Einheit	Einzel- preis	Stand 26.03.25 Irrtum und Änderungen vorbehalten
-------------	--------------------	---------	------------------	---

Lebensechte Tierplastiken Lurche und Kriechtiere (SOMSO)

7007900	Alpensalamander, ZoS 1000	Stück	60,00 €
7007901	Feuersalamander, männlich ZoS 1001	Stück	110,00 €
7007902	Feuersalamander, weiblich ZoS 1002	Stück	107,00 €
7007906	Kammolch männlich und weiblich ZoS 1006	Stück	490,00 €
7007907	Teichmolch männlich und weiblich ZoS 1007	Stück	445,00 €
7007909	Gelbbauchunke ZoS 1009	Stück	245,00 €
7007910	Rotbauchunke ZoS 1010/1	Stück	245,00 €
7007912	Erdkröte männlich ZoS 1012	Stück	300,00 €
7007913	Erdkröte weiblich ZoS 1013	Stück	345,00 €
7007914	Kreuzkröte ZoS 1014	Stück	350,00 €
7007915	Wechselkröte ZoS 1015	Stück	335,00 €
7007916	Laubfrosch weiblich ZoS 1016/1 (2 Modelle)	Stück	525,00 €
7007916-1	Laubfrosch weiblich ZoS 1016/2	Stück	285,00 €
7007917	Grasfrosch männlich ZoS 1017	Stück	380,00 €
7007918	Grasfrosch weiblich ZoS 1018	Stück	390,00 €
7007919	Moorfrosch ZoS 1019	Stück	305,00 €
7007920	Springfrosch ZoS 1020	Stück	265,00 €
7007921	Kleiner Teichfrosch ZoS 1021	Stück	285,00 €
7007923	Wasserfrosch männlich ZoS 1023	Stück	410,00 €
7007924	Wasserfrosch weiblich ZoS 1024	Stück	415,00 €
7007925	Sumpfschildkröte, europäische ZoS 1025	Stück	690,00 €
7007926	Blindschleiche ZoS 1026	Stück	385,00 €
7007930	Zauneidechse männlich ZoS 1030	Stück	615,00 €
7007931	Zauneidechse weiblich ZoS 1030/1	Stück	585,00 €
7007933	Ringelnatter weiblich ZoS 1033	Stück	650,00 €
7007936	Kreuzotter männlich ZoS 1036	Stück	495,00 €



Hinweis: weitere SOMSO-Tierplastiken auf Anfrage!

Straußenei

7008095	x	Straußenei, ca. 15cm	Stück	30,00 €
---------	---	----------------------	-------	---------



Alle DVDs BIOLOGIE nur noch auf Anfrage

Artikel Nr.	Artikelbezeichnung	Einheit	Einzel- preis	Stand 26.03.25 Irrtum und Änderungen vorbehalten
DNA- (DNS-) Modelle				
7008394	DNA-(DNS-)Doppelhelixmodell einfach, ca. 35cm hoch, Baukastensatz für Schüler	Stück	51,00 €	
7008397	MOLYMOD-Molekülbaukasten Struktur der DNA-Basen	Stück	39,50 €	
7008398	MOLYMOD-Molekülbaukasten DNA mit 12 Basenpaaren	Stück	35,00 €	
7008399	MOLYMOD-Molekülbaukasten DNA mit 22 Basenpaaren	Stück	59,00 €	
7002009	DNA-Doppelhelix (Typ B-DNA), unzerlegbar, auf Sockel drehbar, ZOS 57/20	Stück	950,00 €	

Eiweiß-/Protein-Modelle

7002050	Protein-Modell (humaner Knochenwachstumsfaktor BMP-2), ZOS 57/10	Stück	160,00 €	
7002051	Protein-Modell (humaner Knochenwachstumsfaktor BMP-2), klein, ZOS 57/10-E	Stück	80,00 €	

Chromosomen

7002008	Chromosomenmodell ca. 50.000fach vergrößert, unzerlegbar, ZOS 57/4	Stück	440,00 €	
---------	--	-------	----------	--

DNA-/DNS-Modelle

5322481	x DNS-Ausschneidebogen H 52	Stück	5,00 €	
---------	-----------------------------	-------	--------	--

HILFSMITTEL BIOLOGIE

Pflanzenpresse und Zubehör

7009710-03	x Blumentopf Ton Ø 3,5cm	Stück	0,40 €	
7009710-04	x Blumentopf Ton Ø 4,5cm	Stück	0,55 €	
7009710-05	x Blumentopf Ton Ø 5cm	Stück	0,55 €	
7009710-06	x Blumentopf Ton Ø 6cm	Stück	0,70 €	
7009710-10	x Blumentopf Ton Ø 10cm	Stück	1,20 €	
7009710-14	x Blumentopf Ton Ø 14x14cm	Stück	1,50 €	
7009711	x Blumentopfhalterung aus Holz zum Schrägstellen eines Blumentopfes	Stück	2,00 €	
7009715	x Glasplatte klar, 120 x 120 x 2mm	Stück	2,00 €	
7009725	x Glasplatte klar, 120 x 60 x 2mm	Stück	1,00 €	
7009730	x Glasplatte matt, 220 x 220 x 8mm	Stück	7,50 €	
7009731	x Glasplatte matt, 100 x 85 x 2mm	Stück	1,00 €	
7009755	x PVC-Schnur Ø 3mm x 2m	Stück	1,00 €	
7009780	x Mikroskopierlampe nach Dr. MACH, für Hell- und Dunkelfeld	Stück	75,00 €	
7009795	x Tischchen mit Stiel	Stück	7,50 €	

Sie können alle LIEDER-Mikropräparate über uns beziehen!